



# TIB-S LT

**Strækningsoversigter  
Lokaltog**

Gyldig fra 01.04.2024

TIB-S LT

TIB-S LT udgives af:  
Lokaltog A/S (LT)  
Jættevej 50  
4100 Ringsted

Gældende reglementer kan ses på [www.Lokaltog.dk](http://www.Lokaltog.dk)  
samt via Sitra.

Henvendelse vedrørende fordeling og udsendelse rettes til:  
Lokaltog A/S  
Jættevej 50  
4100 Ringsted  
Att: Sikkerhed  
Sikkerhed@lokaltog.dk

01.04.2024

TIB-S LT

### **Indholdsfortegnelse**

Strækning 40.(Helsingør) - Gilleleje

Strækning 50. (Hillerød) - Gilleleje

Strækning 51. Kagerup - Tisvildeleje

Strækning 60. (Hillerød) - Hundested

Strækning 70. Jægersborg - Nærum

Strækning 90. (Hillerød) - (Snekkersten)

Strækning 100. (Køge) - Faxe Ladeplads

Strækning 101. Hårlev - Rødvig

Strækning 140. (Holbæk) - Nykøbing Sjælland

Strækning 150. (Slagelse) - Høng

Strækning 151. Høng - Tølløse

Strækning 180. (Nykøbing Falster Vest) - Nakskov

Lokaltog:- GSM-R, By & nødmobil nummere

01.04.2024

## 40. (Helsingør) - Gilleleje.

### Strækningshastighed

Delstrækning	Strækningshastighed (km/t)
(Helsingør) - Gilleleje	75

TIB-S LT

40. (Helsingør) - Gilleleje.

### 40. (Helsingør) - Gilleleje.

TB-S LT

**Banedanmark  
Helsingør (Hg)**  
Helsingør kmp  
tlf 49200419

**Helsingør (Hg)**  
km -0,2  
FC Hi

FC Hillerød  
Havnespor  
Kørsel jf. SIN

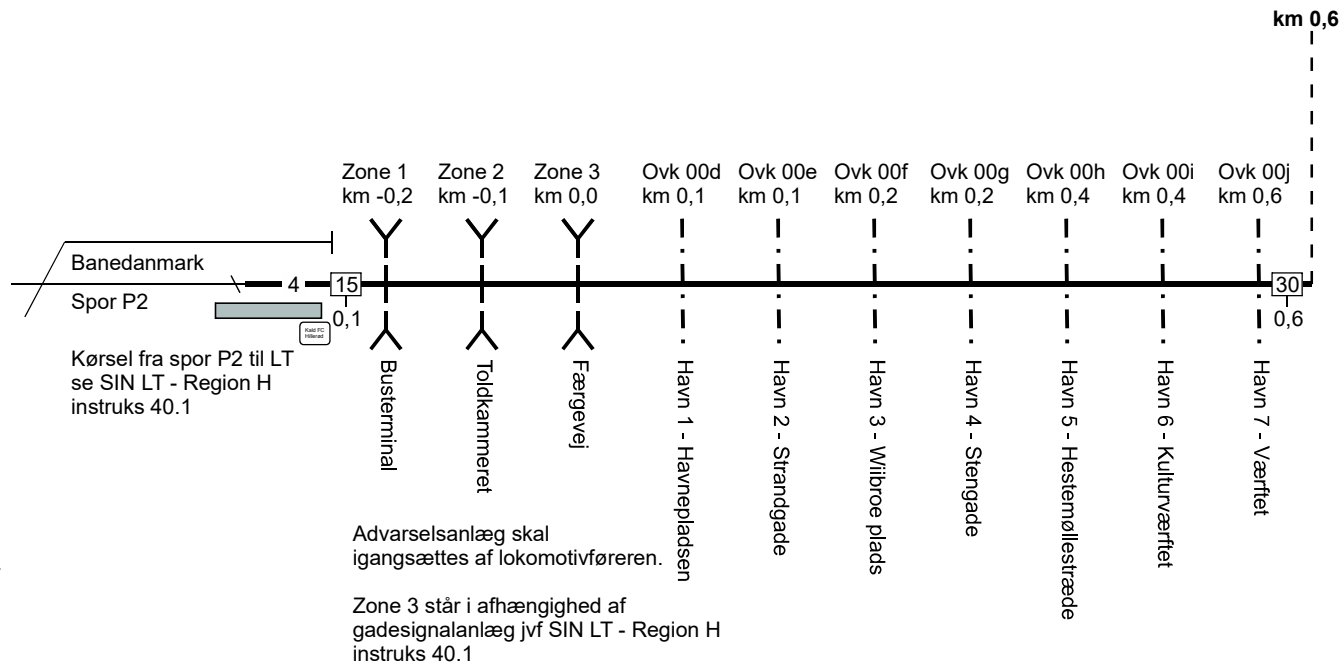

40. (Helsingør) - Gilleleje.

01.04.2024

Side 5

40. (Helsingør) - Gilleleje.

TIB-S LT

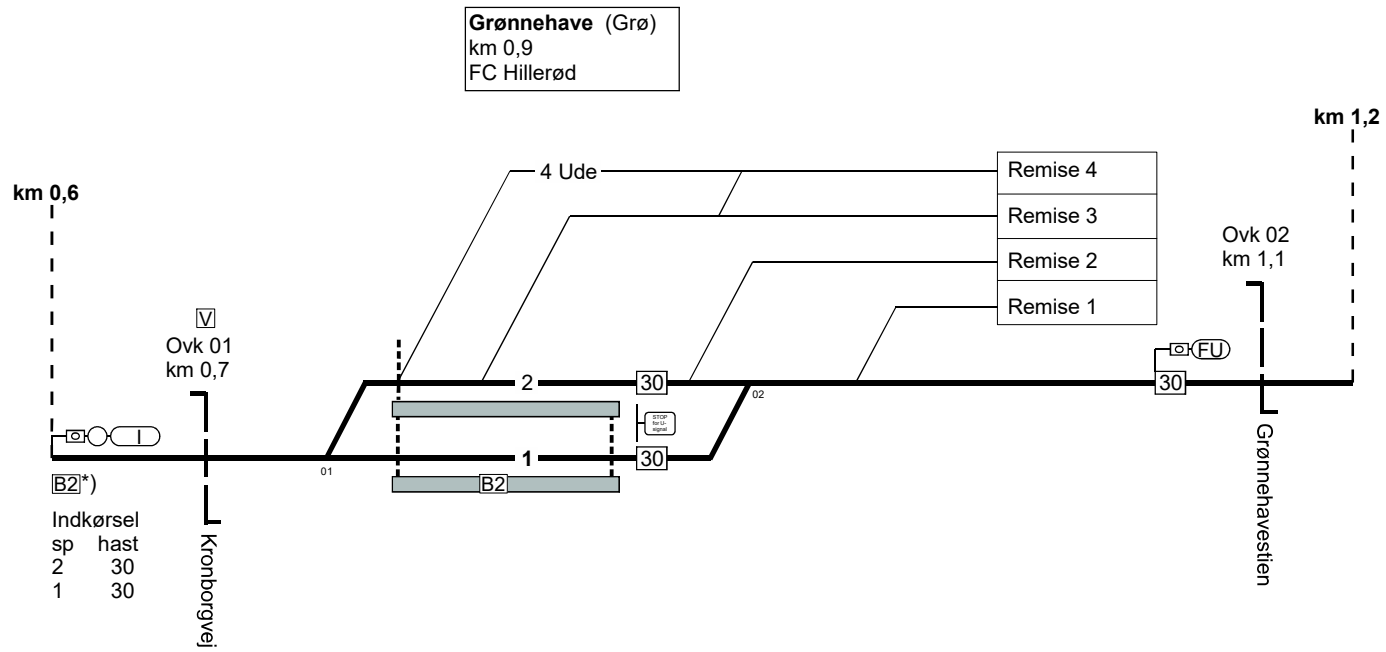

40. (Helsingør) - Gilleleje.

01.04.2024

75

Side 6

### 40. (Helsingør) - Gilleleje.

FC Hillerød  
linjeblok

TB-S LT

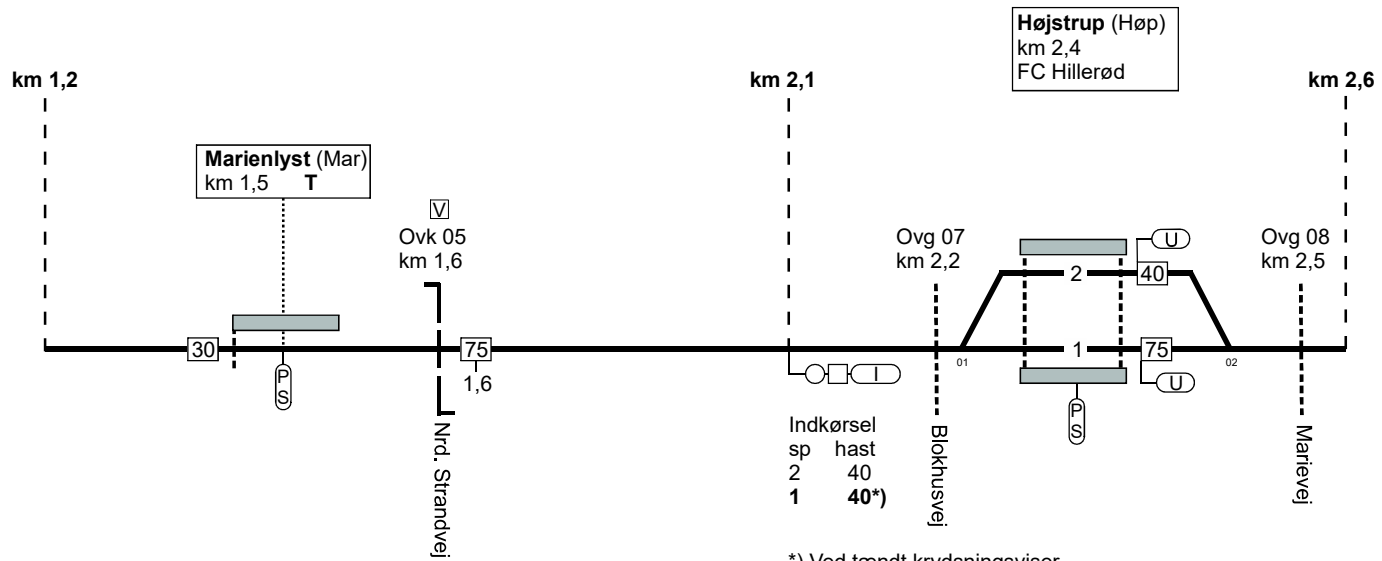

40. (Helsingør) - Gilleleje.

\*) Ved tændt krydsningsviser  
25 km/t og ved signal kør igennem  
75 km/t.

01.04.2024

Side 7

75

### 40. (Helsingør) - Gilleleje.

FC Hillerød linjeblok

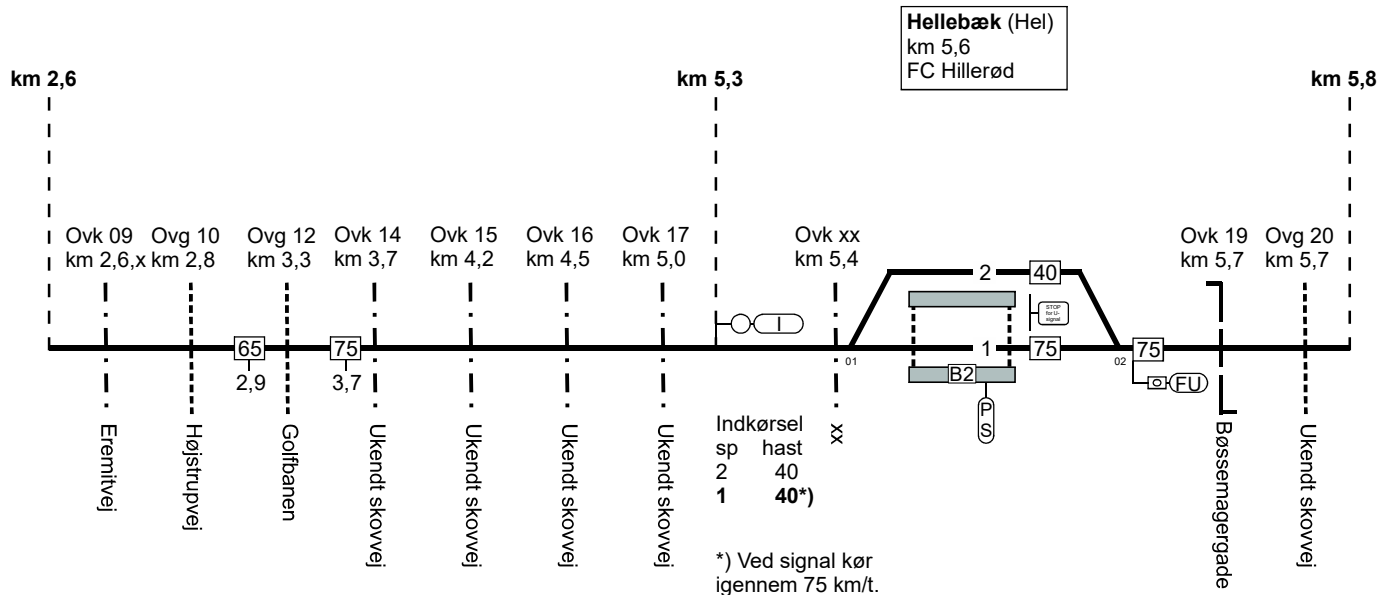

TIB-S LT

40. (Helsingør) - Gilleleje.

01.04.2024

Side 8

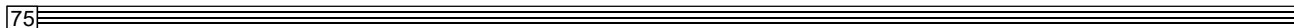



### 40. (Helsingør) - Gilleleje.

FC Hillerød  
linjeblok

FC Hillerød  
linjeblok

TIB-S LT

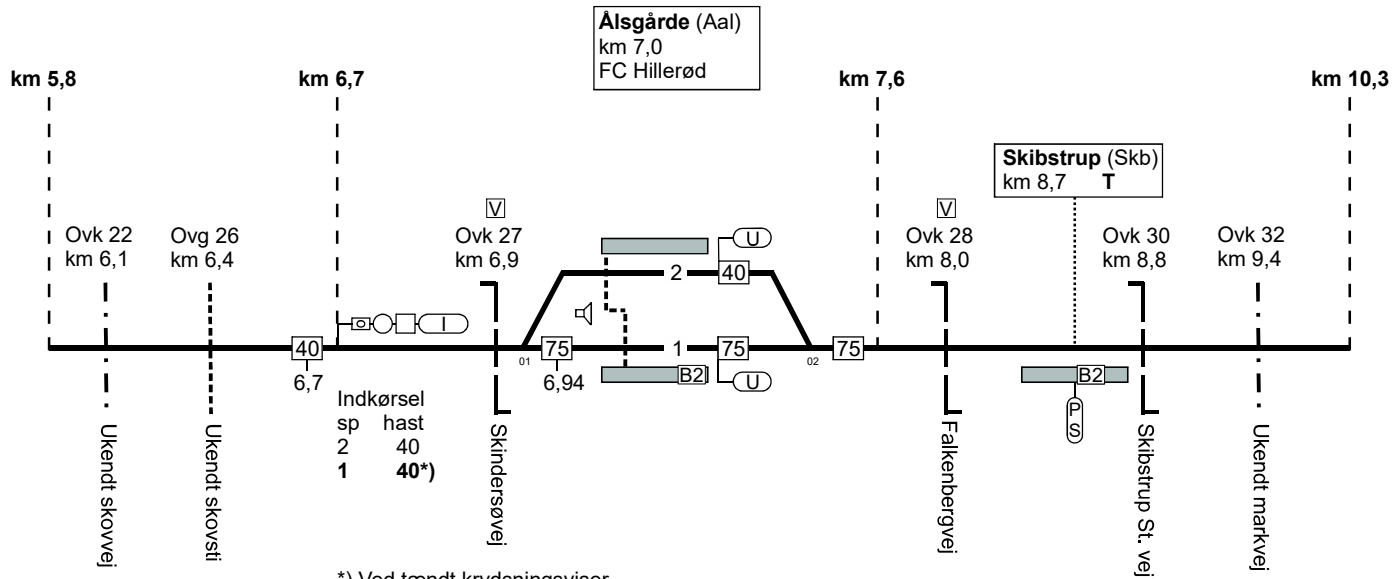

\*) Ved tændt krydsningsviser  
25 km/t og ved signal kør igennem  
40 km/t.

40. (Helsingør) - Gilleleje.

01.04.2024

Side 9

75

40. (Helsingør) - Gilleleje.

FC Hillerød  
linjeblok

TIB-S LT

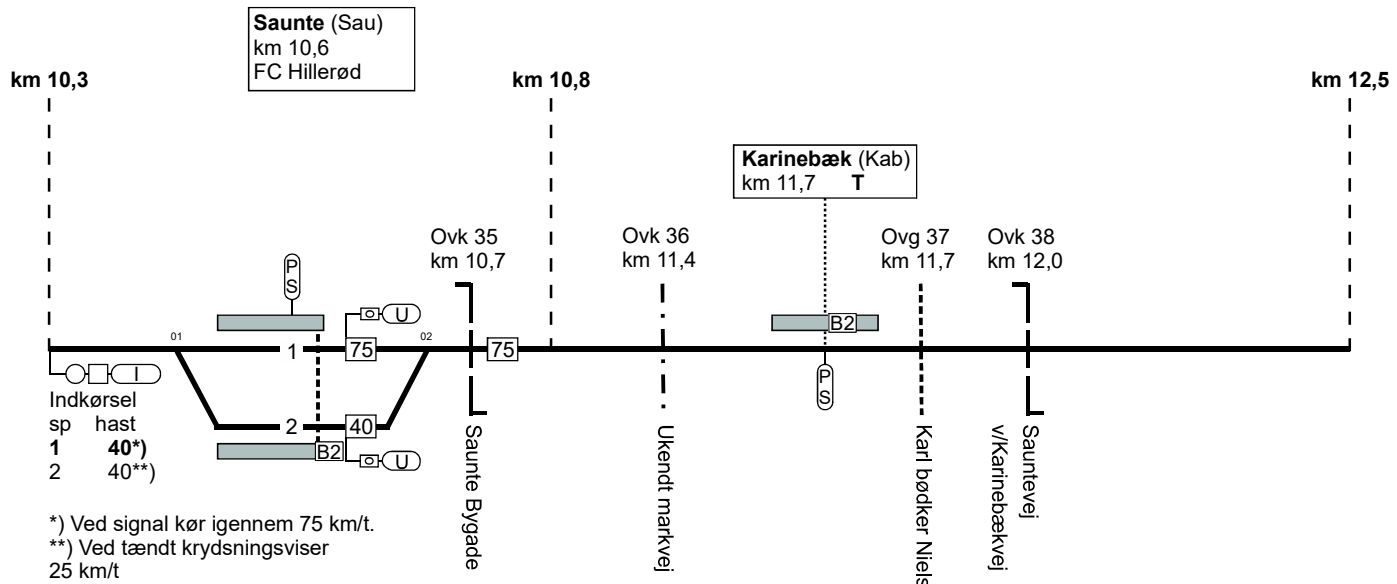

40. (Helsingør) - Gilleleje.

01.04.2024

Side 10

75

40. (Helsingør) - Gilleleje.

FC Hillerød linjeblok

TB-S LT

40. (Helsingør) - Gilleleje.

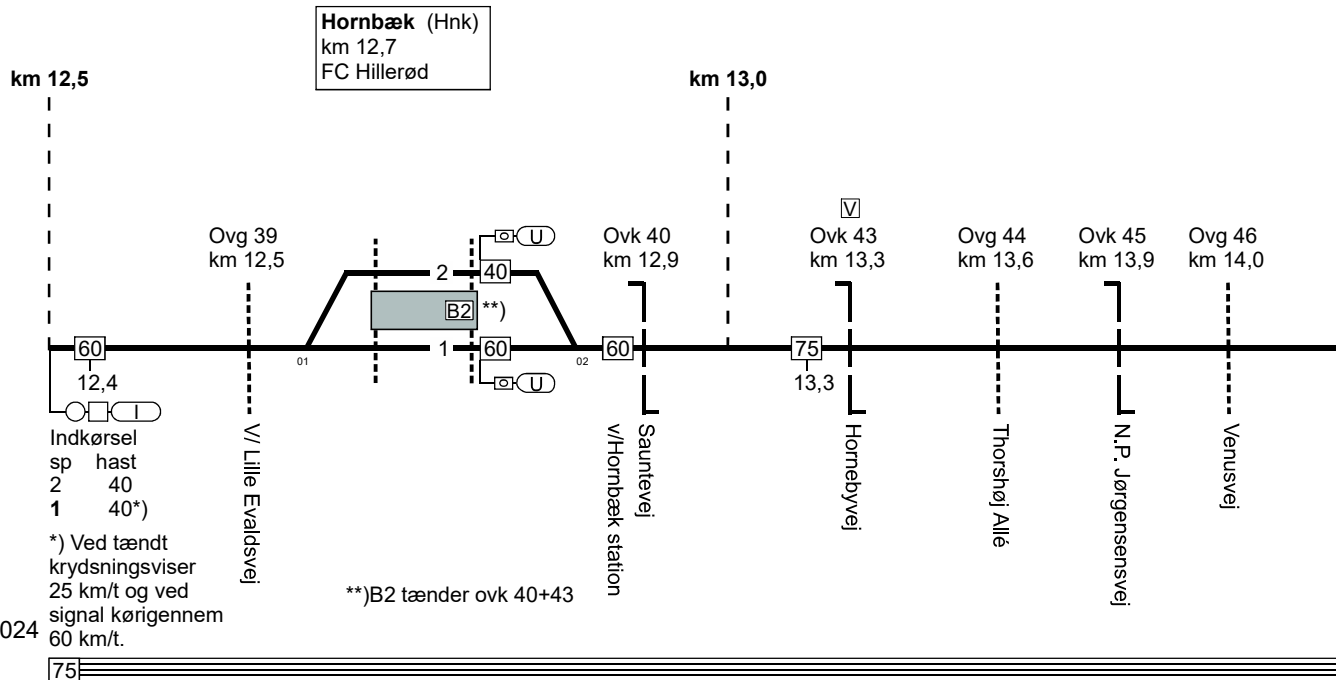

01.04.2024

Side 11

40. (Helsingør) - Gilleleje.

FC Hillerød  
linjeblok

TB-S LT

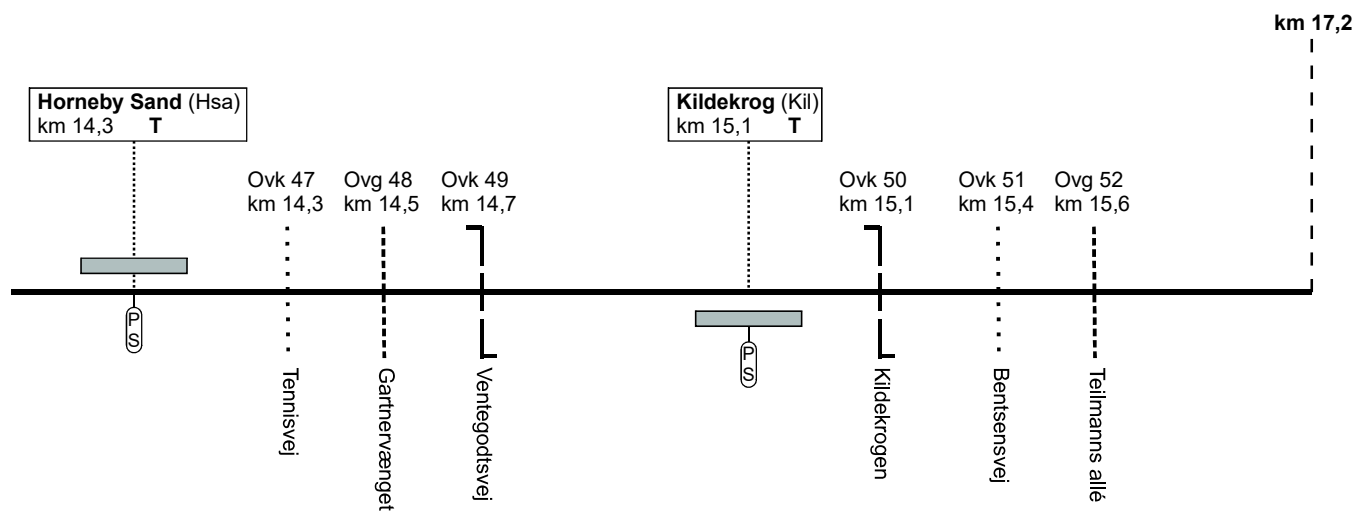

40. (Helsingør) - Gilleleje.

01.04.2024

Side 12

### 40. (Helsingør) - Gilleleje.

FC Hillerød  
Linjeblok

TIB-S LT

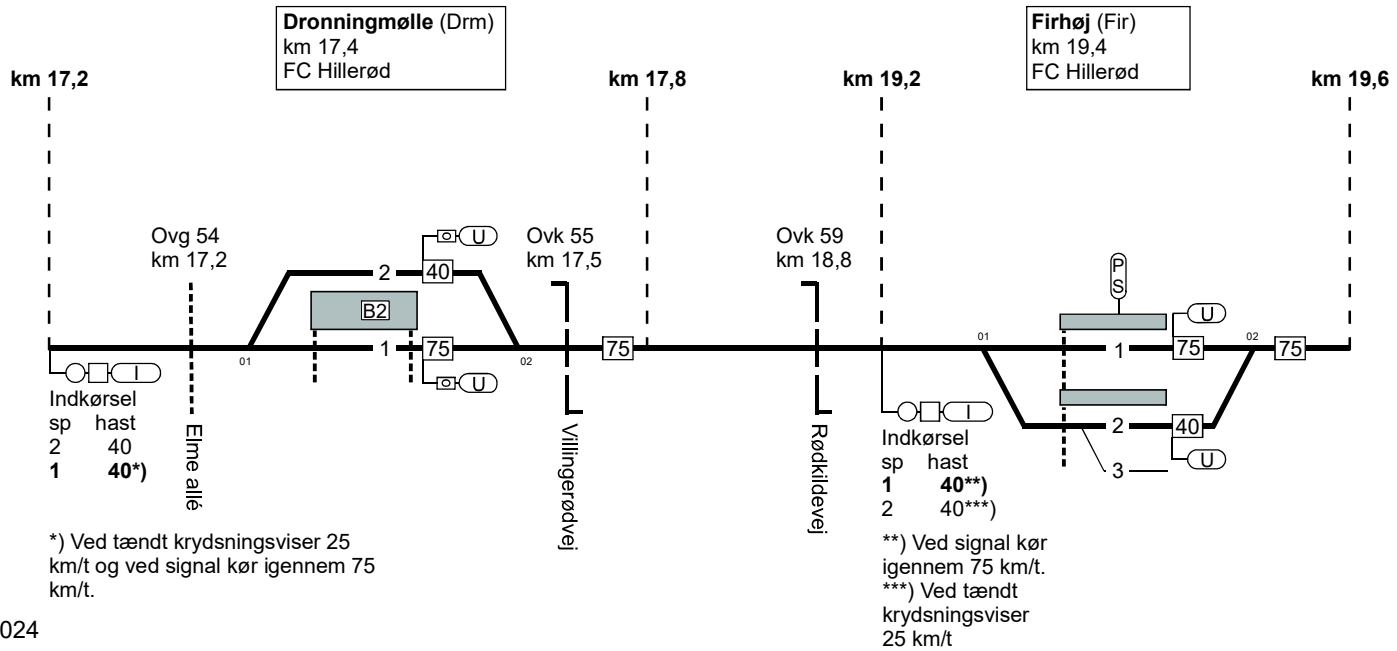

40. (Helsingør) - Gilleleje.

01.04.2024

Side 13

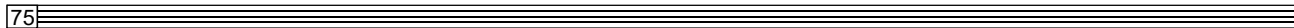

### 40. (Helsingør) - Gilleleje.

FC Hillerød  
linjeblok

TIB-S LT

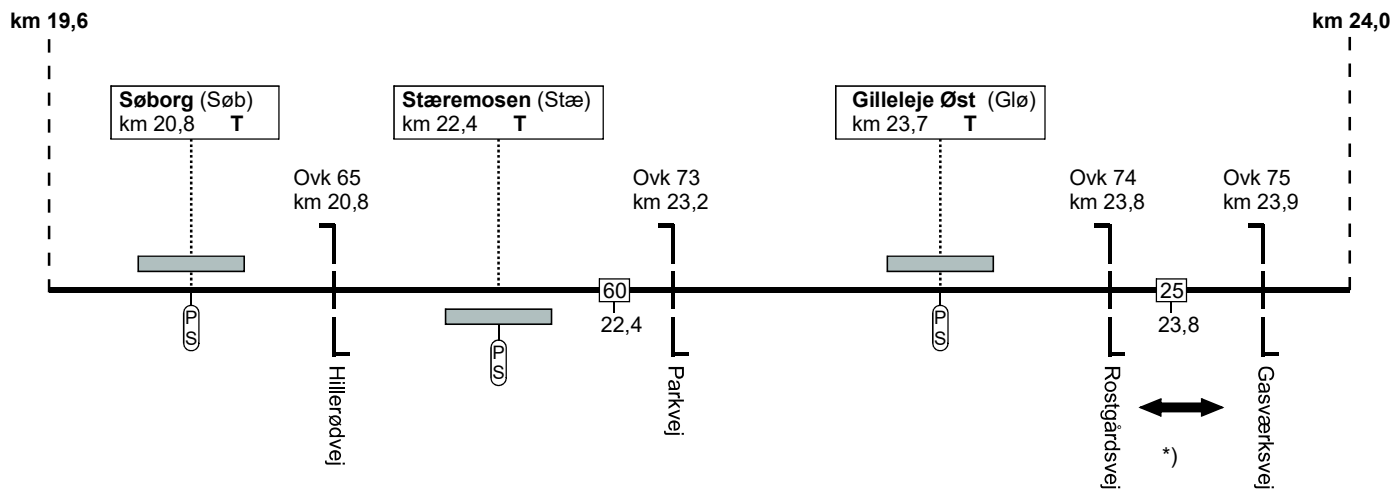

40. (Helsingør) - Gilleleje.

\*) Overkørsel 74 og 75 har fælles tænd- og slukkested og SR Mærke. 11,5 er placeret 350 meter foran ovk 74

01.04.2024

Side 14

75

40. (Helsingør) - Gilleleje.

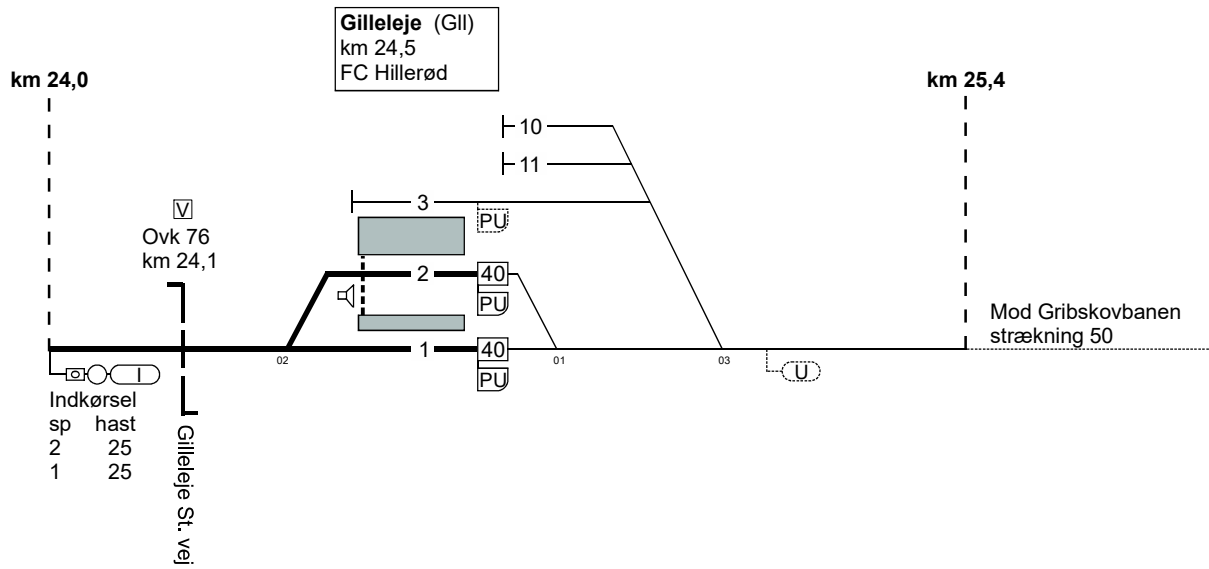

TIB-S LT

40. (Helsingør) - Gilleleje.

40. Gilleleje - (Helsingør)

TIBS LT

40. Gilleleje - (Helsingør)

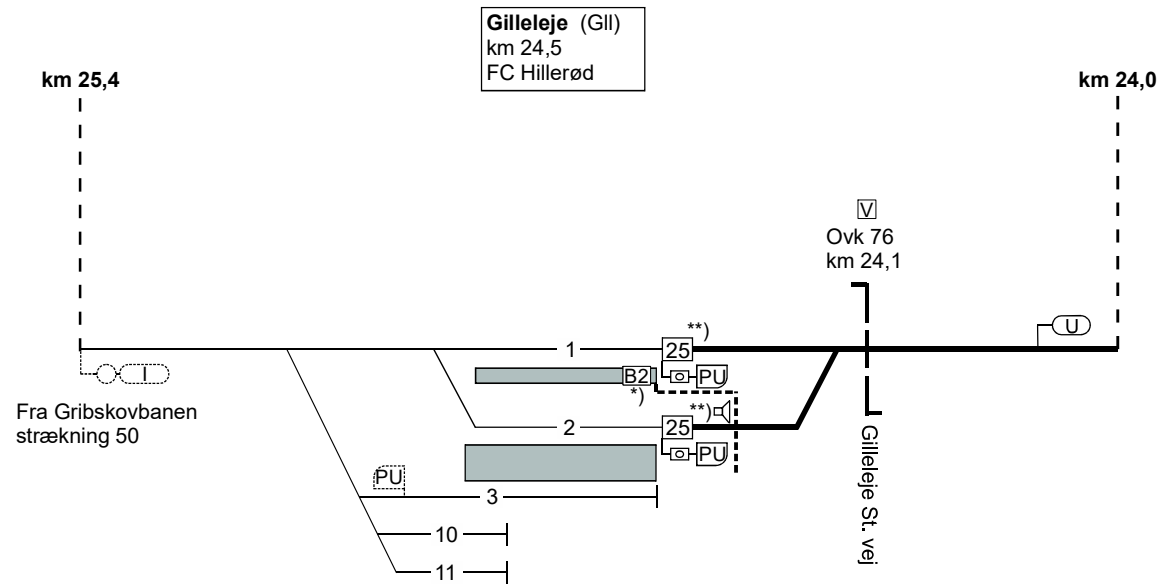

01.04.2024

\*)Der er opstillet B2 for både ovk 76 samt 75+74

\*\*) Standsignal hastighedsnedsættelse følger (SR.16.2.1) er opstillet i en afstand af 400 meter.

75

Side 16



### 40. Gilleleje - (Helsingør)

FC Hillerød  
linjeblok

TIB-S LT



40. Gilleleje - (Helsingør)

\*) Overkørsel 75 og 74 har fælles tænd- og slukkested og SR mærke. 11,5 er placeret 185 meter foran ovk 75

01.04.2024

Side 17

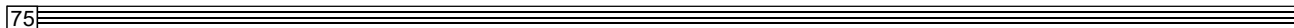

### 40. Gilleleje - (Helsingør)

FC Hillerød  
Linjeblok

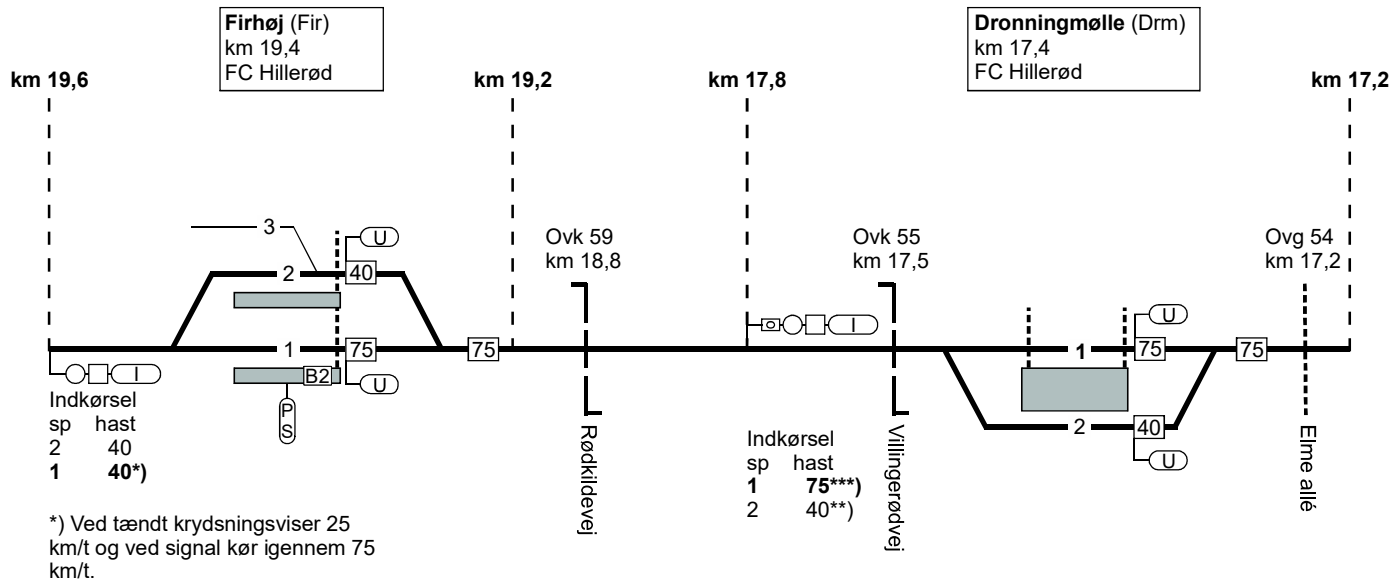

01.04.2024

75

TIB-S LT

40. Gilleleje - (Helsingør)

Side 18

### 40. Gilleleje - (Helsingør)

FC Hillerød  
linjeblok

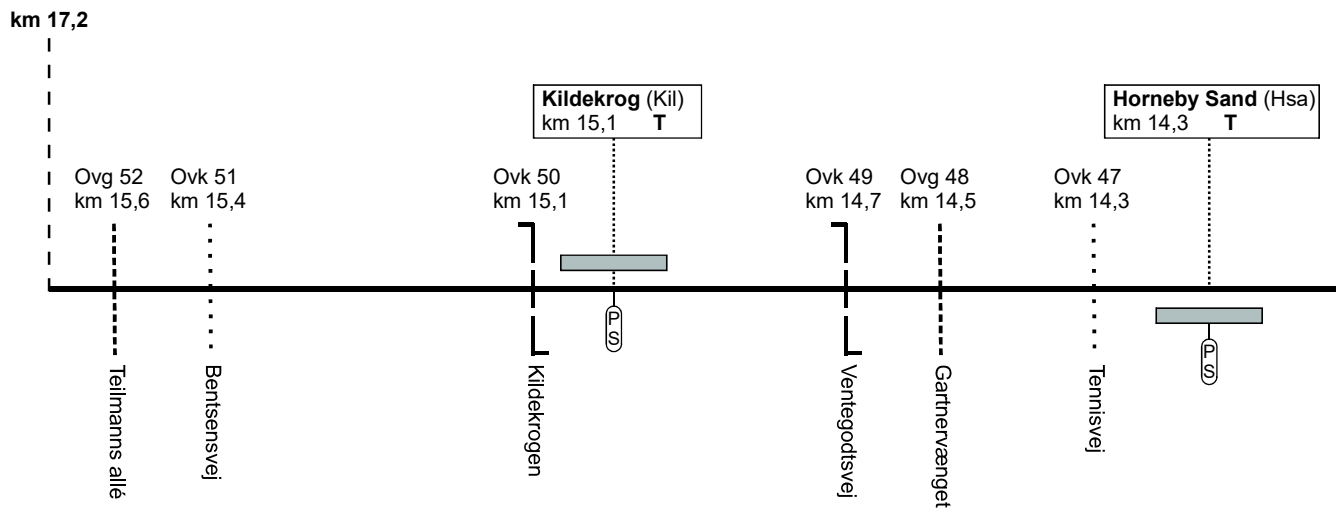

TB-S LT

40. Gilleleje - (Helsingør)

01.04.2024

Side 19

### 40. Gilleleje - (Helsingør)

FC Hillerød  
linjeblok

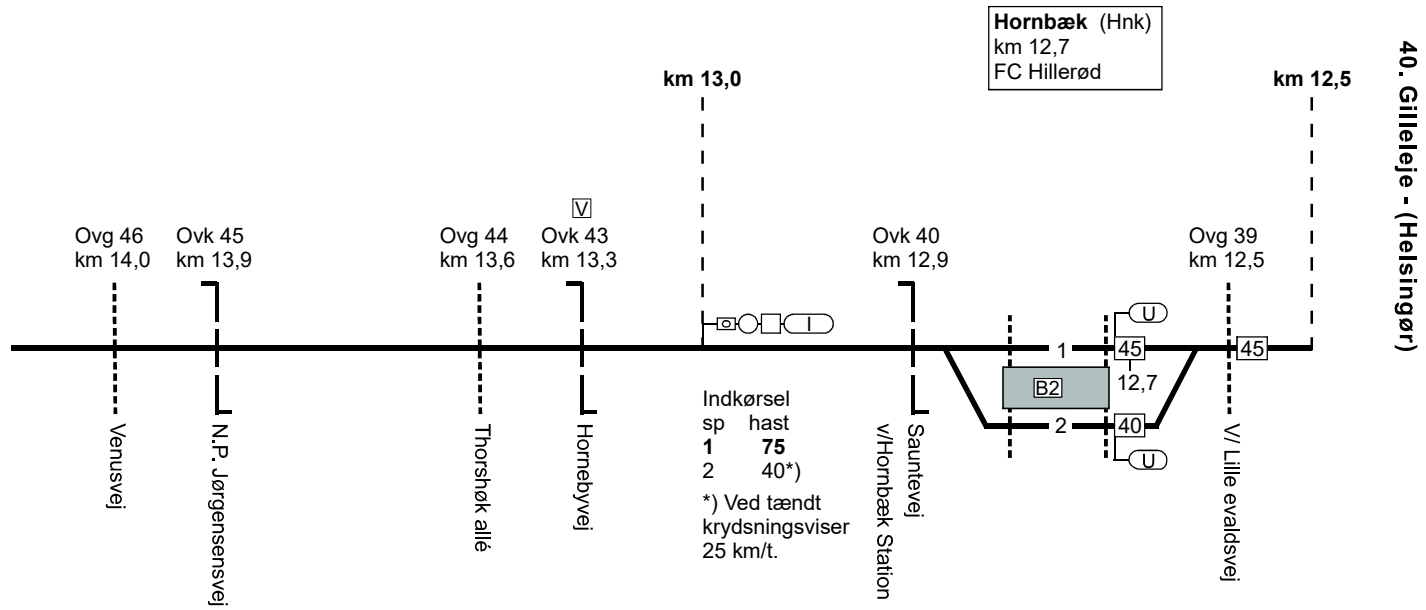

TB-S LT

40. Gilleleje - (Helsingør)

01.04.2024

Side 20

### 40. Gilleleje - (Helsingør)

FC Hillerød linjeblok

TIBS LT

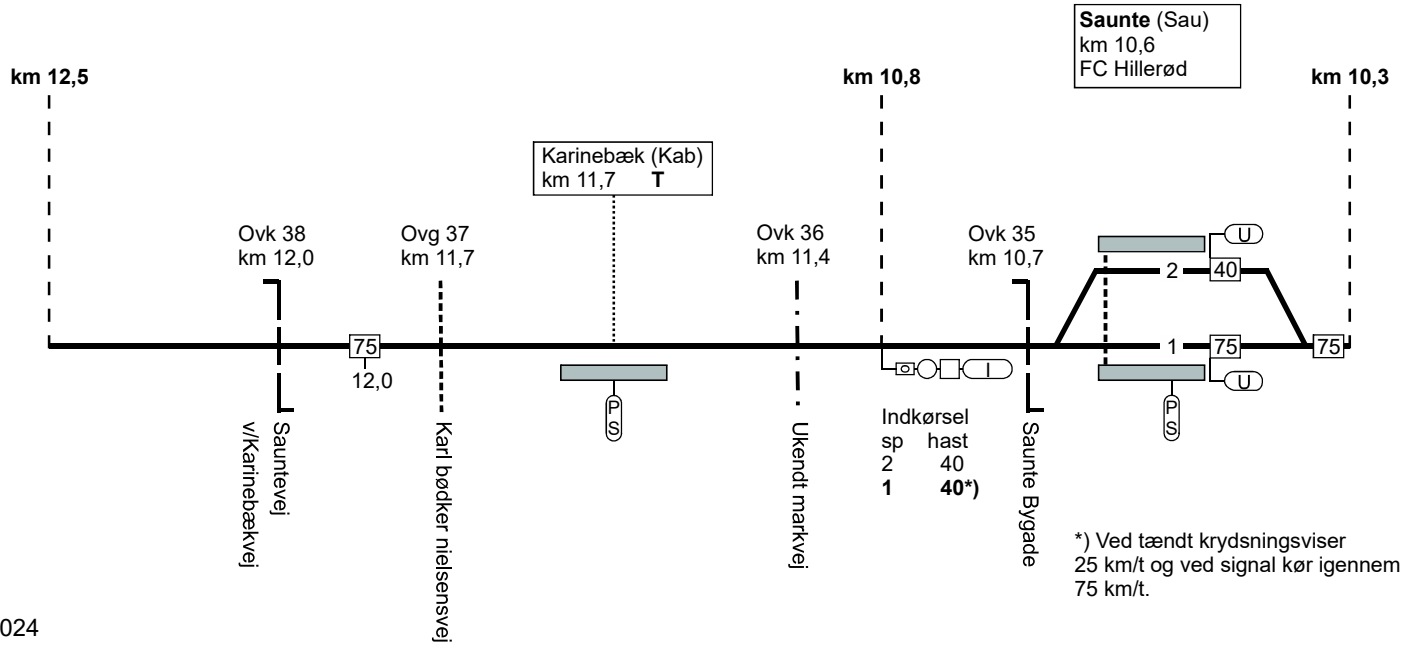

40. Gilleleje - (Helsingør)

01.04.2024

Side 21

75

### 40. Gilleleje - (Helsingør)

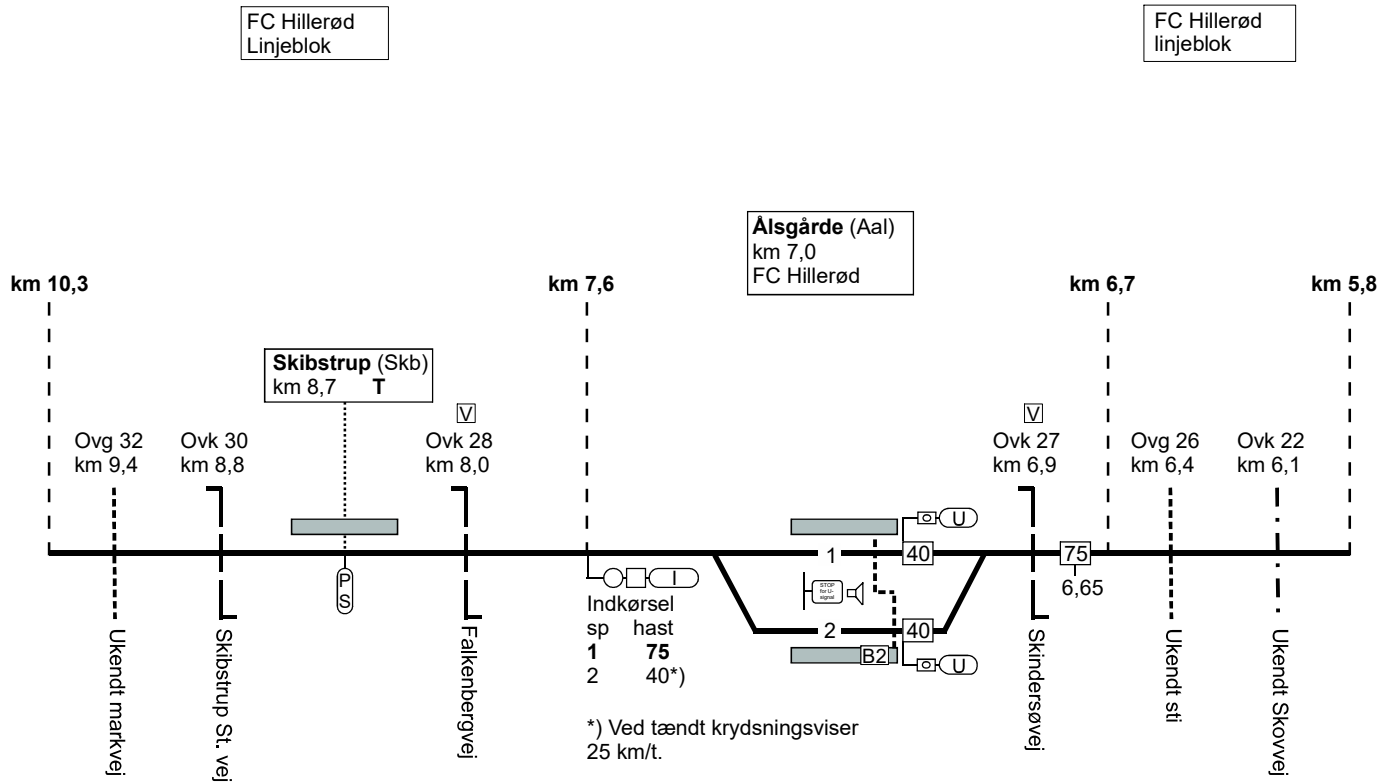

TIBS LT

40. Gilleleje - (Helsingør)

01.04.2024

Side 22

75

### 40. Gilleleje - (Helsingør)

FC Hillerød  
linjeblok

TIB-S LT

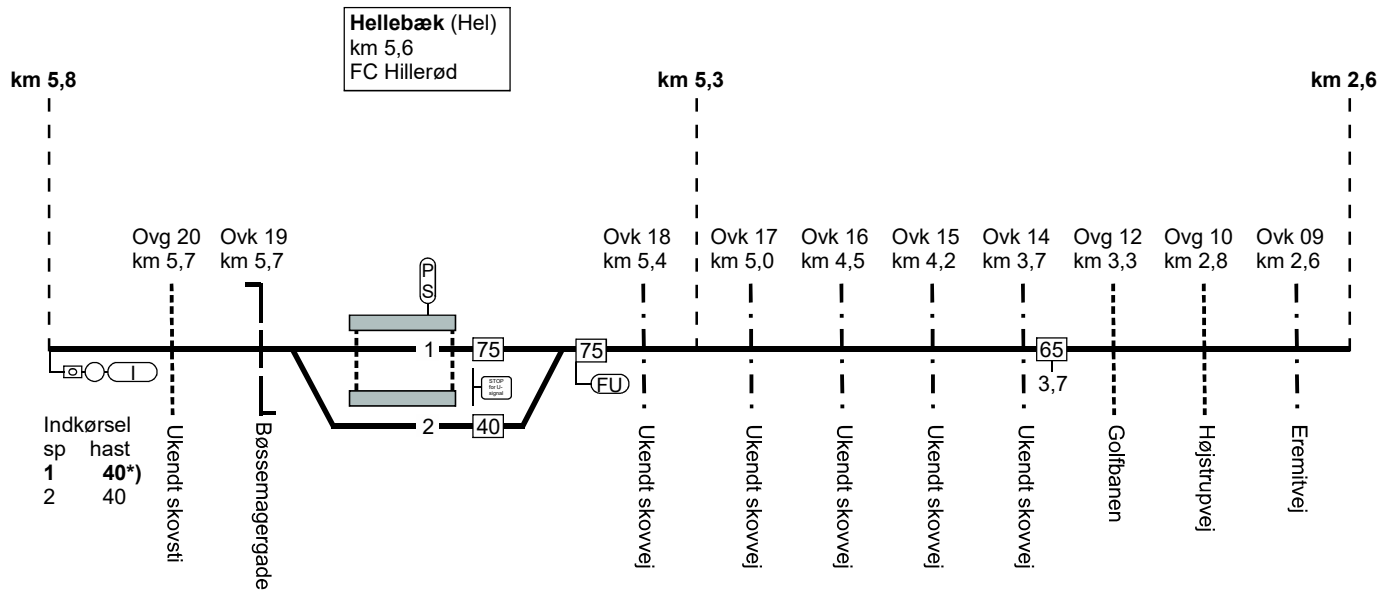

40. Gilleleje - (Helsingør)

01.04.2024 \*) Ved signal kør igennem 75 km/t.

Side 23

75

### 40. Gilleleje - (Helsingør)

FC Hillerød  
linjeblok

TIB-S LT

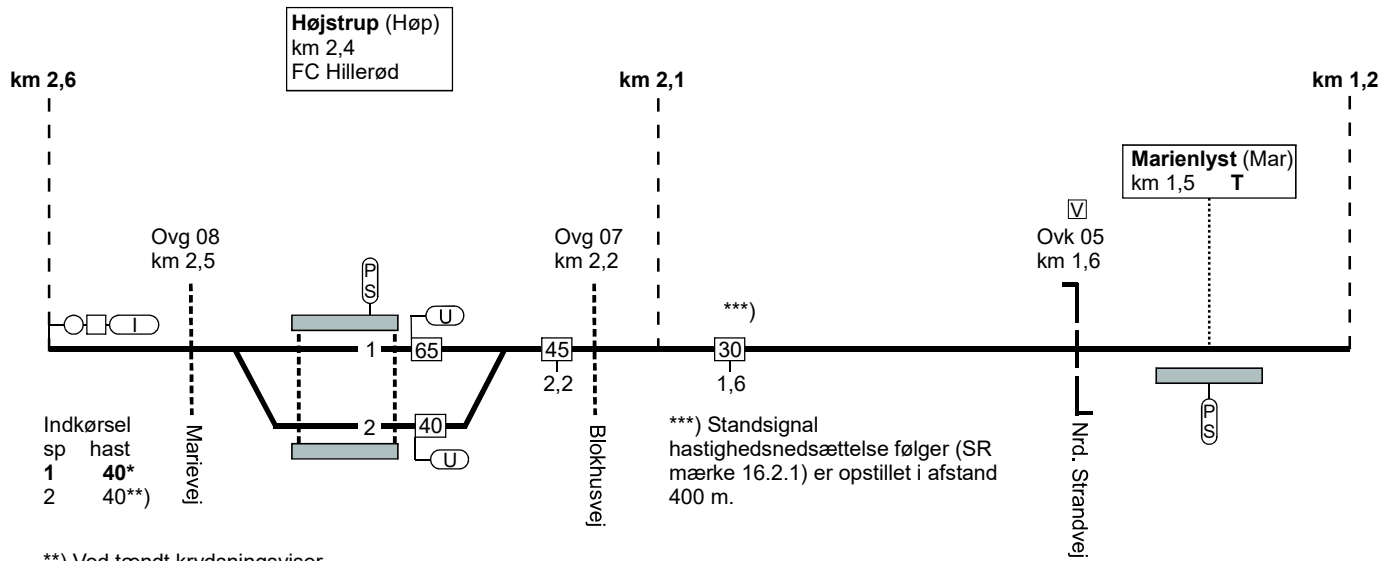

40. Gilleleje - (Helsingør)

\*\* ) Ved tændt krydsningsviser  
25 km/t  
\*) Ved signal kør igennem 65 km/t.

01.04.2024

Side 24



### 40. Gilleleje - (Helsingør)

TIBS LT

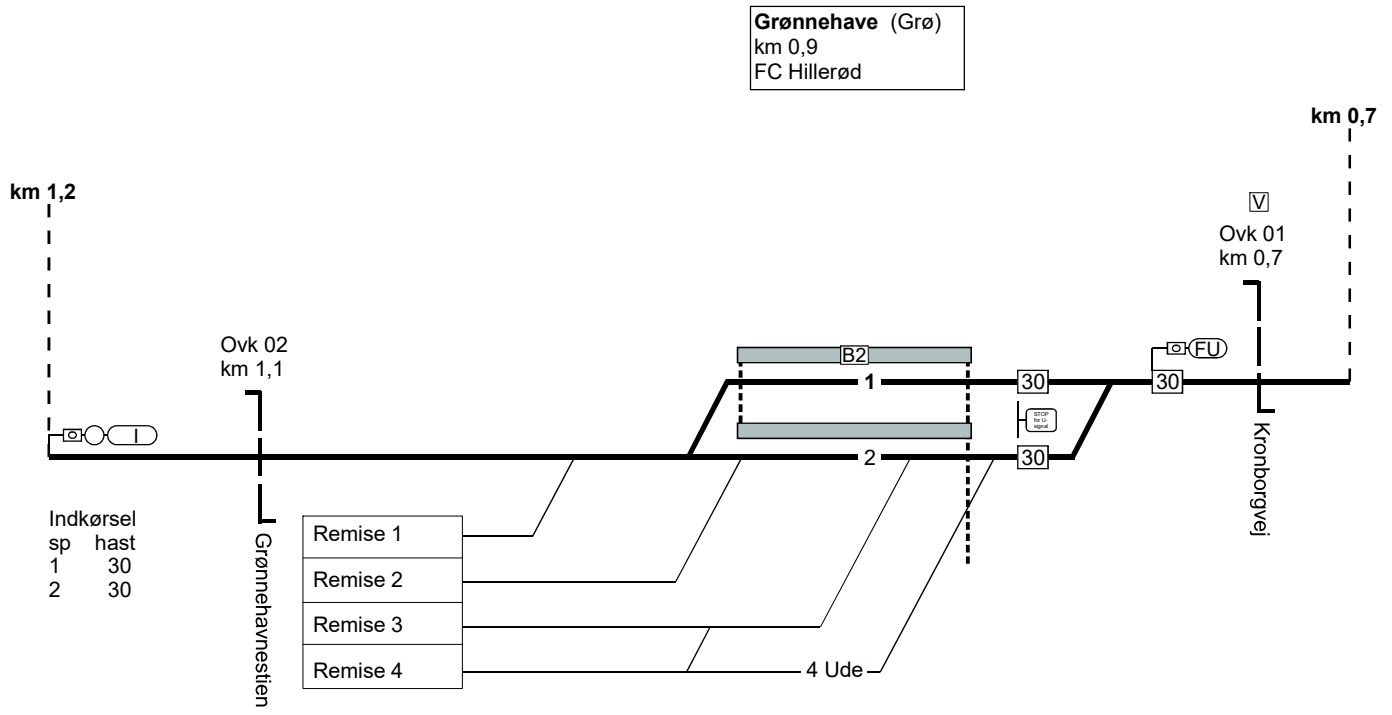

01.04.2024

Side 25

### 40. Gilleleje - (Helsingør)

TB-S LT

40. Gilleleje - (Helsingør)

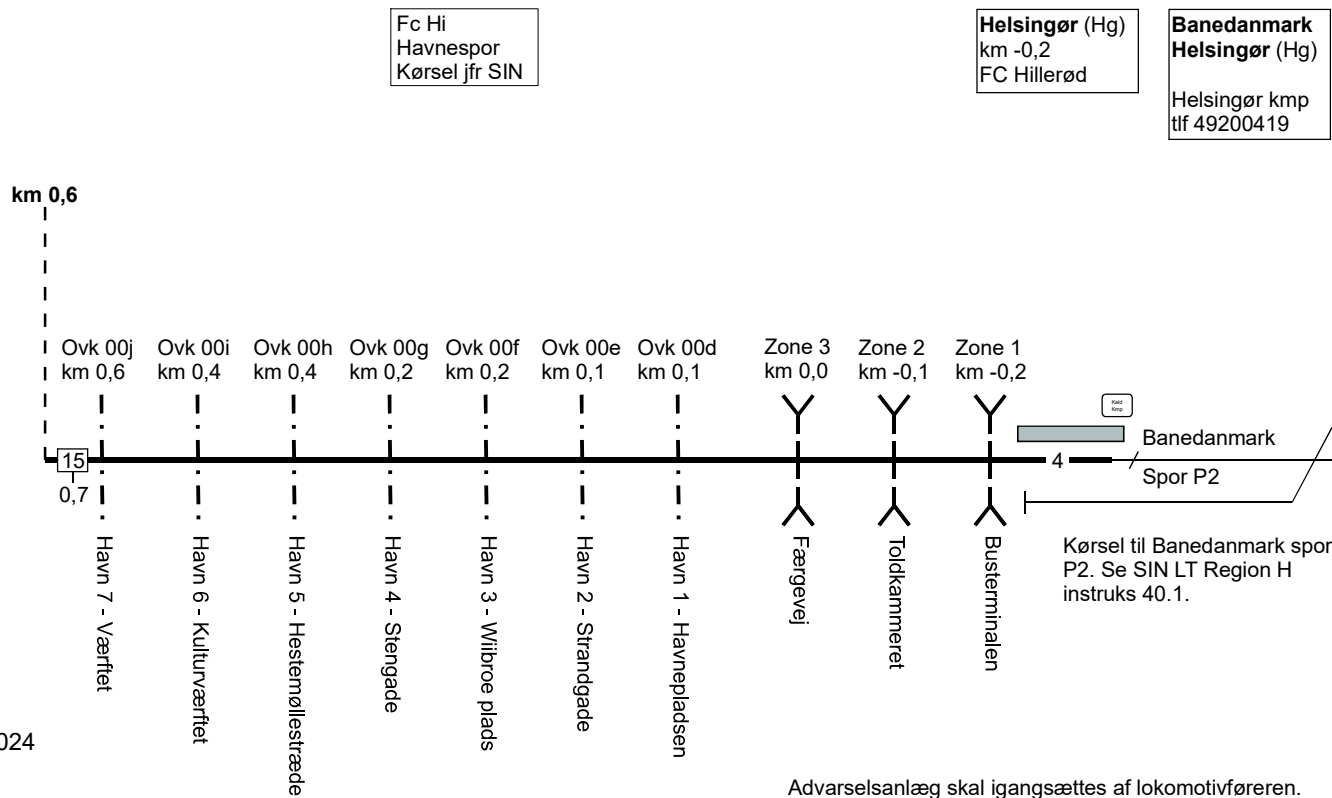

Fc Hi  
Havnespor  
Kørsel jfr SIN

Helsingør (Hg)  
km -0,2  
FC Hillerød

Banedanmark  
Helsingør (Hg)  
Helsingør kmp  
tlf 49200419

01.04.2024

Side 26

Advarselsanlæg skal igangsættes af lokomotivføreren.  
Zone 3 står i afhængighed af gadesignalanlæg jf. SIN LT  
Region H instruks 40.1

Togfølgestation	Perronlængde	Sporlængde	Kmp/Fc GSM-R nummer
Gilleleje	Spor 1 - 115 meter Spor 2 - 115 meter Spor 3 - 90 meter Spor 4 - xxx meter	Spor 1 - xxx meter Spor 2 - xxx meter Spor 3 - xxx meter Spor 4 - xxx meter	<b>FC Hillerød:</b> Gll - Hg 81 99 14 14
Firhøj	Spor 1 - 80 meter Spor 2 - 80 meter	Spor 1 - xxx meter Spor 2 - xxx meter	<b>FC Hillerød:</b> Gll - Hg 81 99 14 14
Dronningmølle	Spor 1 - 72 meter Spor 2 - 72 meter	Spor 1 - xxx meter Spor 2 - xxx meter	<b>FC Hillerød:</b> Gll - Hg 81 99 14 14
Hornbæk	Spor 1 - 75 meter Spor 2 - 75 meter	Spor 1 - xxx meter Spor 2 - xxx meter	<b>FC Hillerød:</b> Gll - Hg 81 99 14 14
Saunte	Spor 1 - 75 meter Spor 2 - 75 meter	Spor 1 - xxx meter Spor 2 - xxx meter	<b>FC Hillerød:</b> Gll - Hg 81 99 14 14
Ålsgårde	Spor 1 - 85 meter Spor 2 - 85 meter	Spor 1 - xxx meter Spor 2 - xxx meter	<b>FC Hillerød:</b> Gll - Hg 81 99 14 14

TIBS LT

40. Gilleleje - (Helsingør)

01.04.2024

Side 27

Togfølgestation	Perronlængde	Sporlængde	Kmp/Fc GSM-R nummer
Hellebæk	Spor 1 - 75 meter Spor 2 - 75 meter	Spor 1 - xxx meter Spor 2 - xxx meter	<b>FC Hillerød:</b> Gll - Hg 81 99 14 14
Højstrup	Spor 1 - 75 meter Spor 2 - 75 meter	Spor 1 - xxx meter Spor 2 - xxx meter	<b>FC Hillerød:</b> Gll - Hg 81 99 14 14
Grønnehave	Spor 1 - 68 meter Spor 2 - 68 meter	Spor 1 - xxx meter Spor 2 - xxx meter	<b>FC Hillerød:</b> Gll - Hg 81 99 14 14
Helsingør	Spor 4 - xxx meter	Spor 4 - xxx meter	<b>FC Hillerød:</b> Gll - Hg 81 99 14 14
Banedanmark - Helsingør			<b>Bdk Kmp Hg:</b> 49 20 04 19 GSM-R 81 99 12 62

TIBS LT

40. Gilleleje - (Helsingør)

01.04.2024

Side 28

## 50. (Hillerød) - Gilleleje.

### Strækningshastighed

Delstrækning	Strækningshastighed (km/t)
(Hillerød) - Gilleleje	75

50. (Hillerød) - Gilleleje.

Hillerød (Hi)  
km 36,5  
TCC Nord

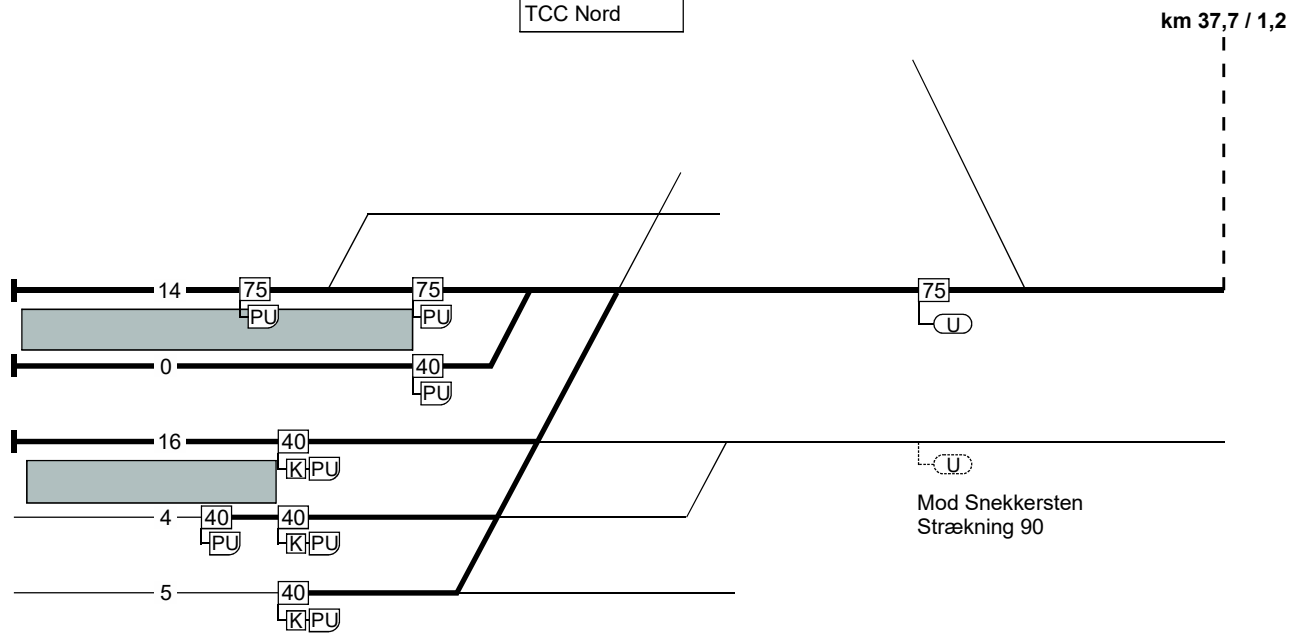

TB-S LT

50. (Hillerød) - Gilleleje.

50. (Hillerød) - Gilleleje.

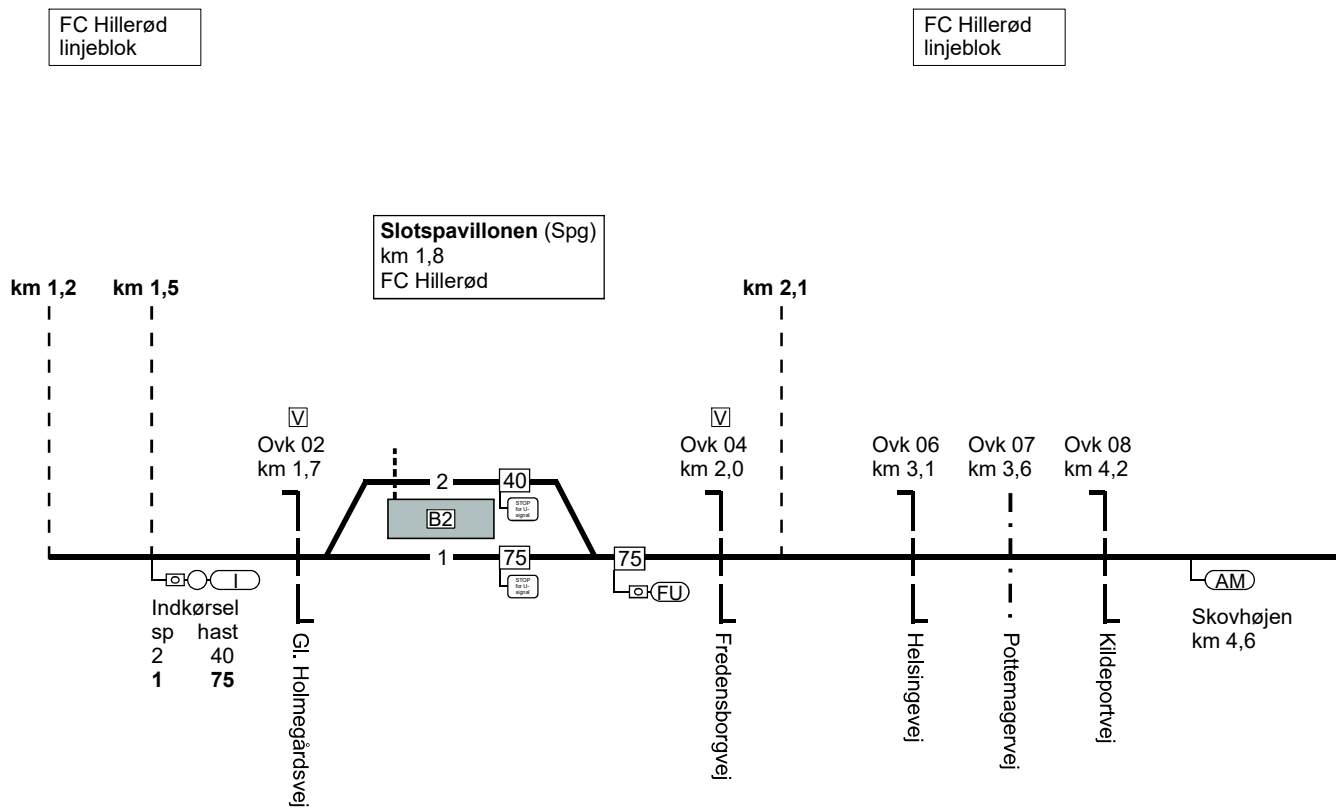

TBS-LT

50. (Hillerød) - Gilleleje.

50. (Hillerød) - Gilleleje.

FC Hillerød  
linjeblok

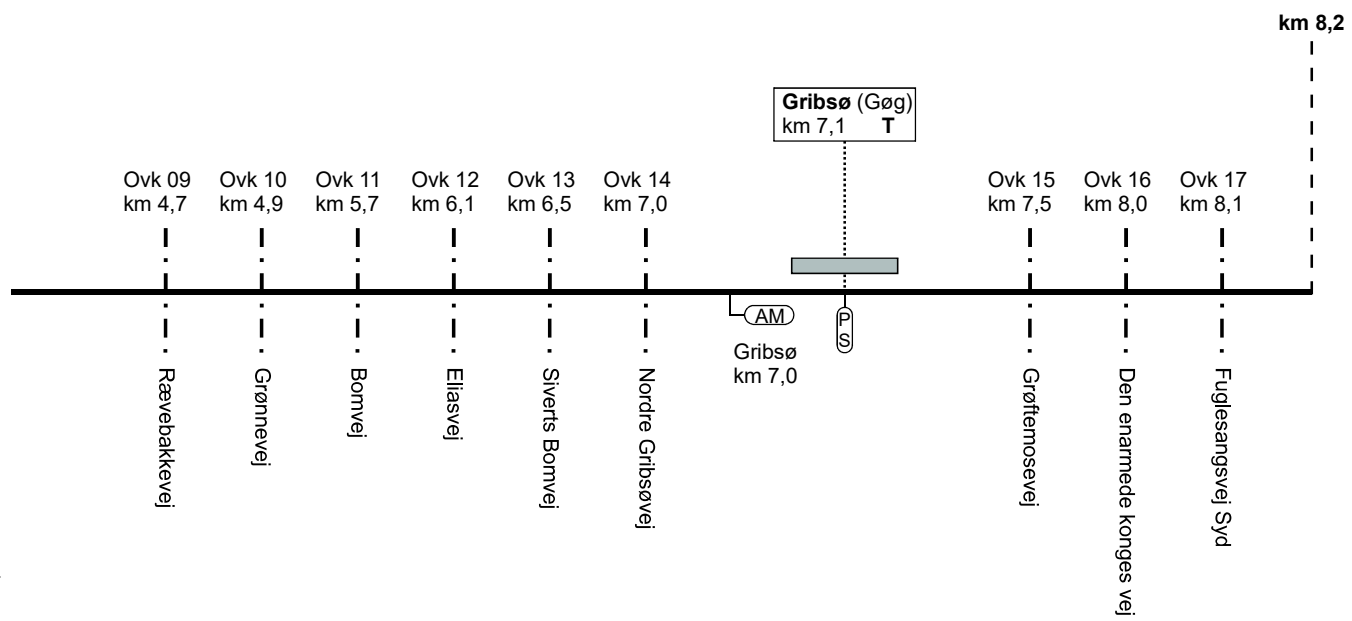

TB-S LT

50. (Hillerød) - Gilleleje.



50. (Hillerød) - Gilleleje.

FC Hillerød  
linjeblok

Kagerup (Kgg)  
km 8,6  
FC Hillerød

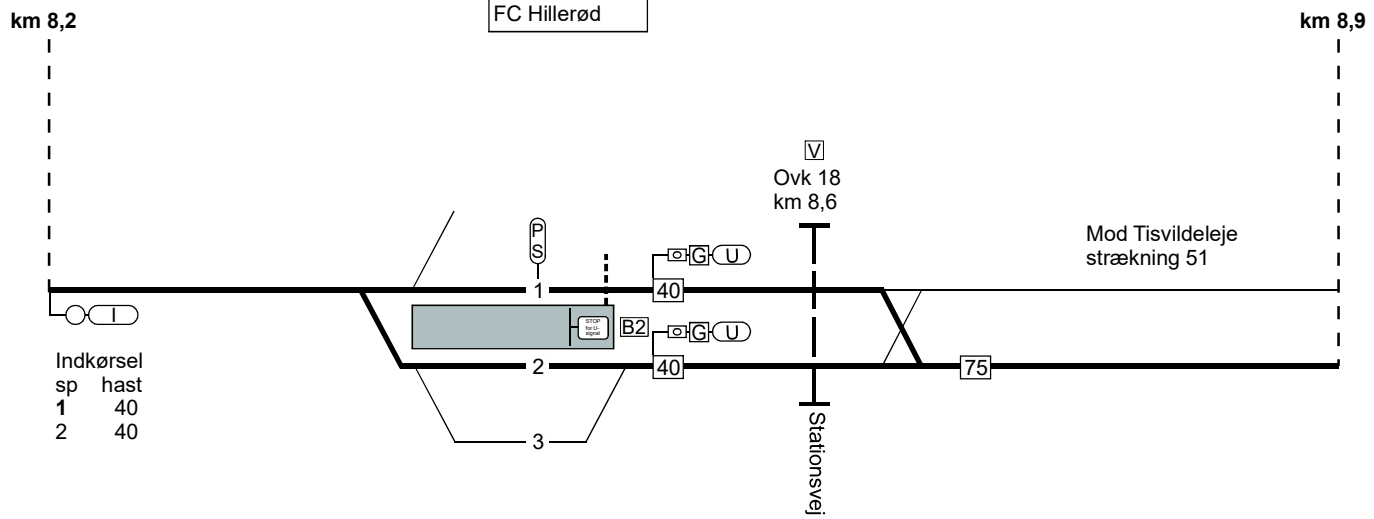

TIB-S LT

50. (Hillerød) - Gilleleje.

50. (Hillerød) - Gilleleje.

FC Hillerød  
linjeblok

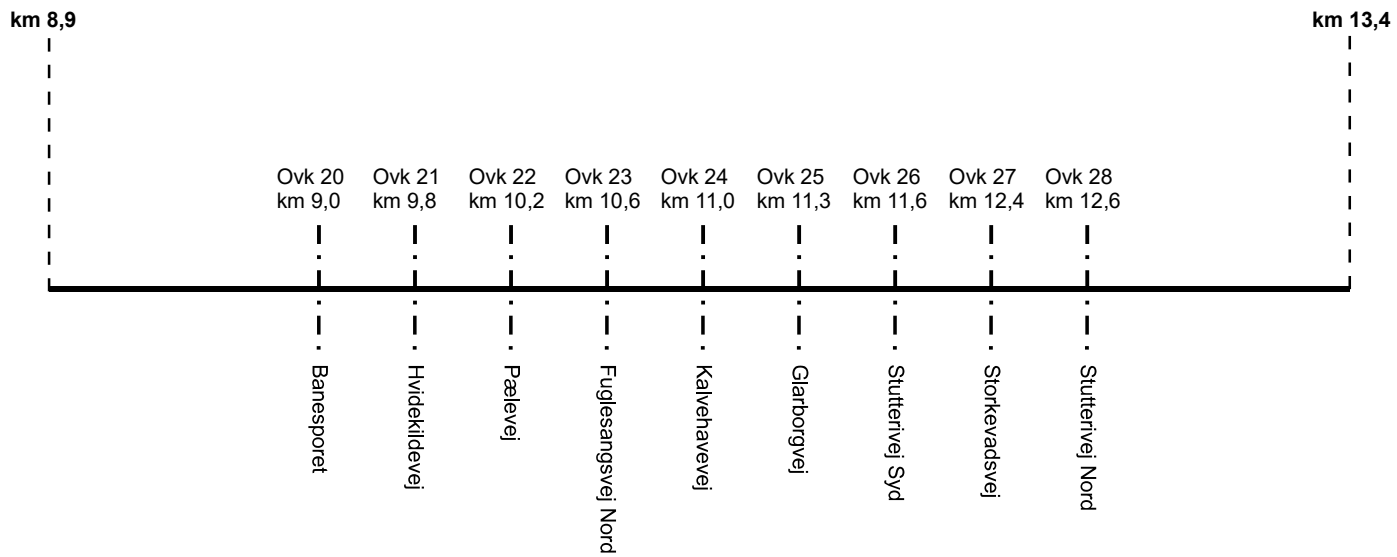

TB-S LT

50. (Hillerød) - Gilleleje.

### 50. (Hillerød) - Gilleleje.

FC Hillerød  
linjeblok

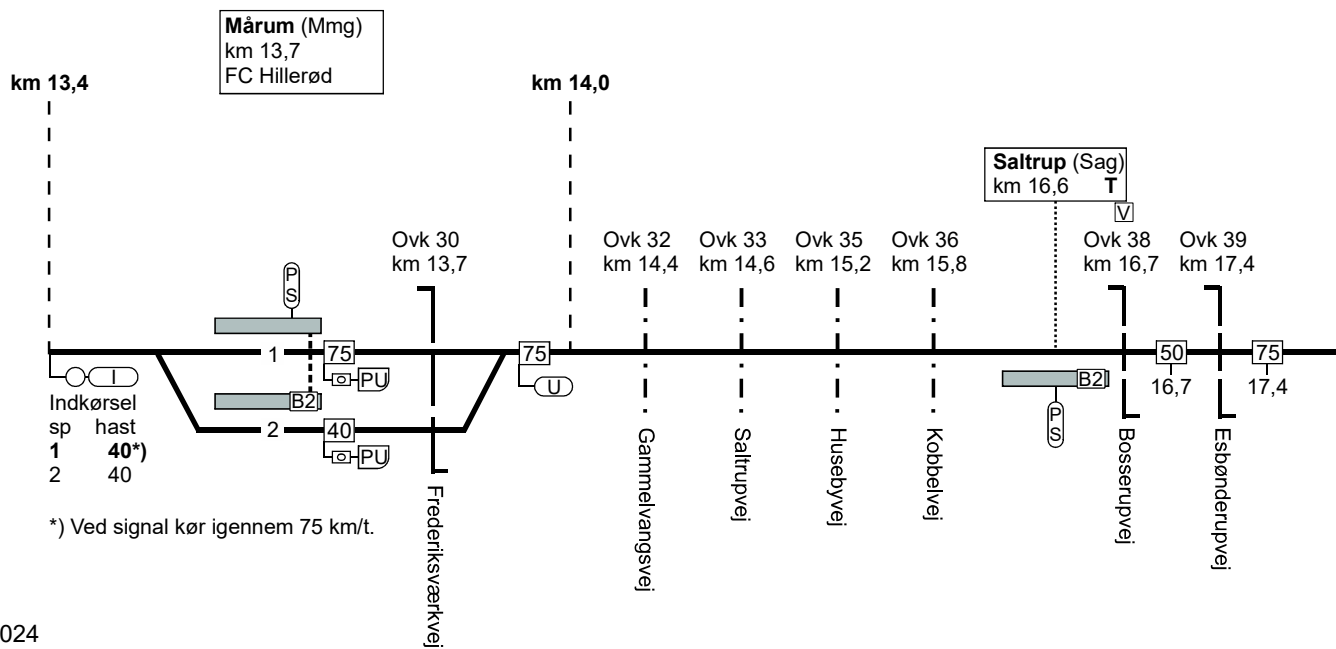

TIB-S LT

50. (Hillerød) - Gilleleje.

50. (Hillerød) - Gilleleje.

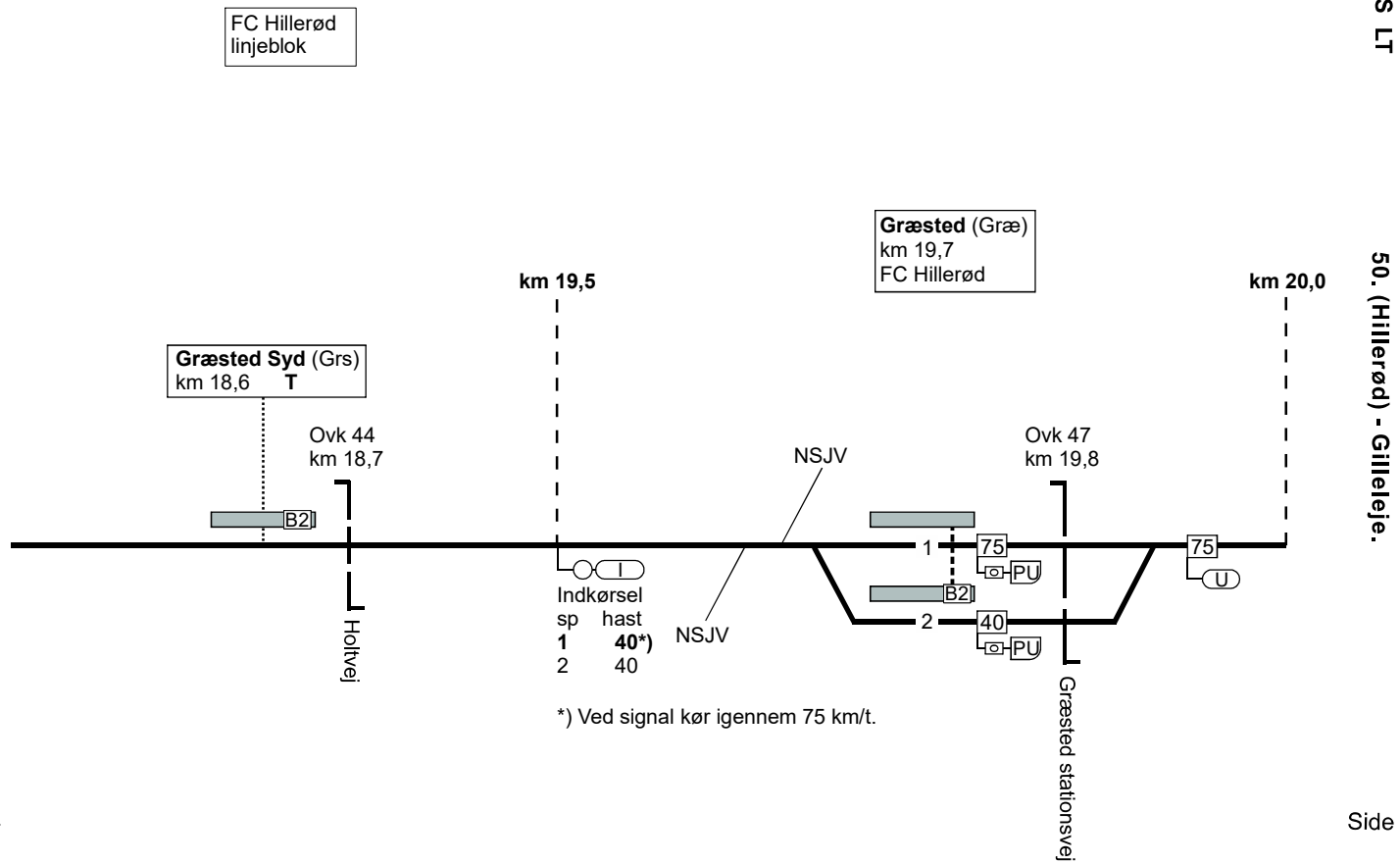

50. (Hillerød) - Gilleleje.

FC Hillerød  
linjeblok

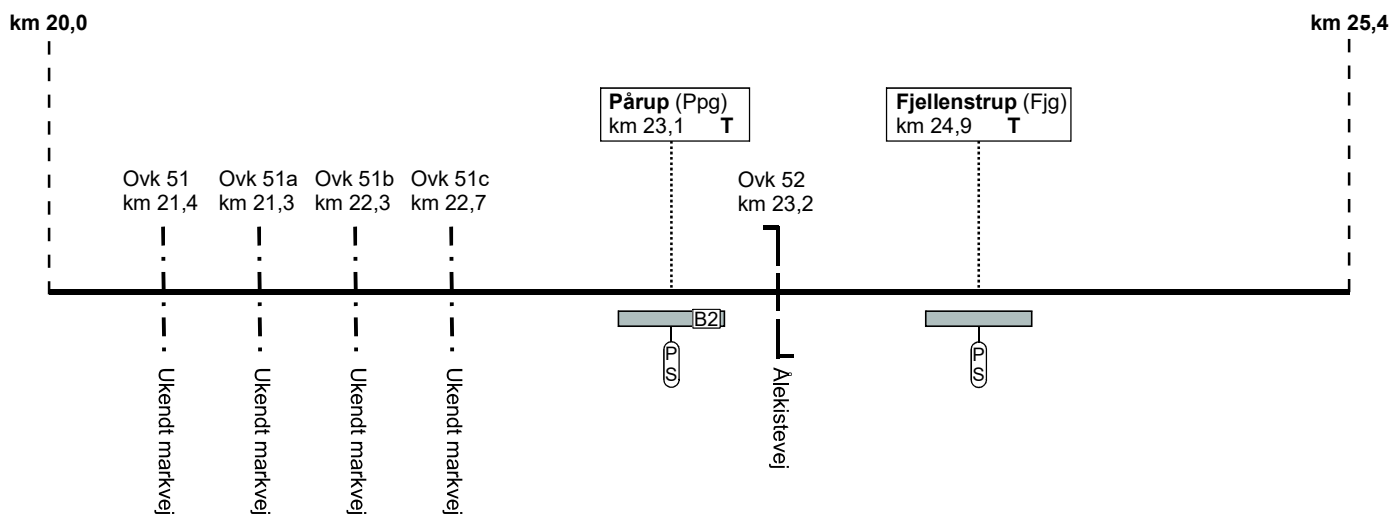

TIB-S LT

50. (Hillerød) - Gilleleje.

50. (Hillerød) - Gilleleje.

TIB-S LT

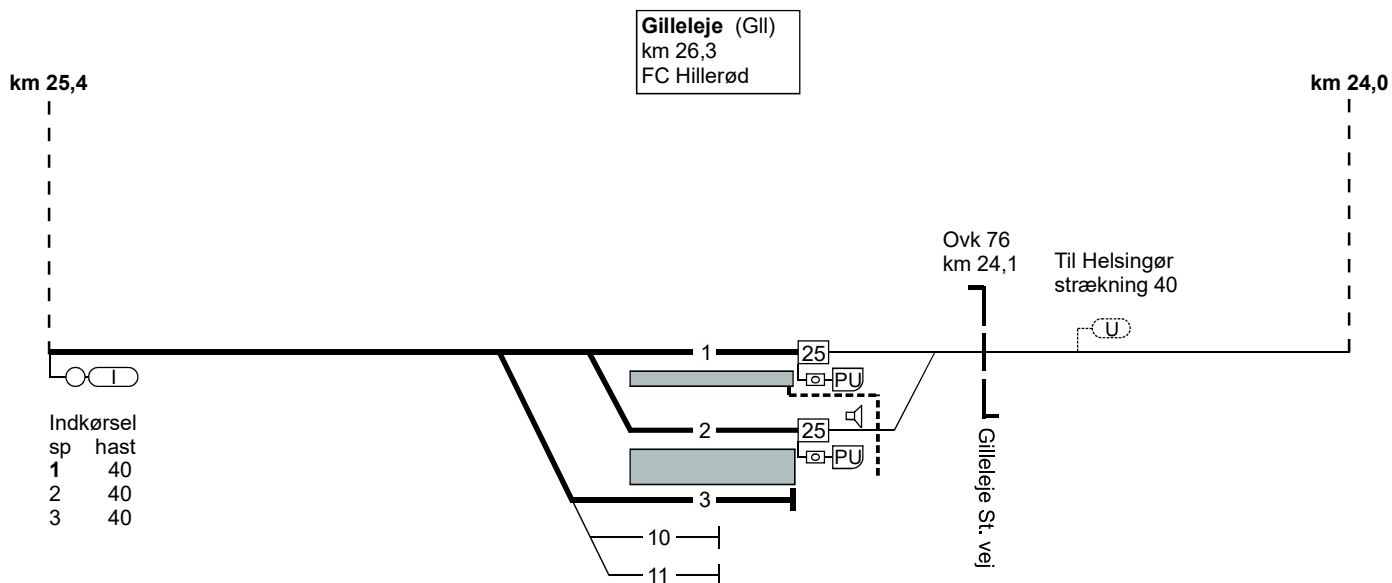

50. (Hillerød) - Gilleleje.



### 50. Gilleleje - (Hillerød)

FC Hillerød  
linjeblok

TB-S LT

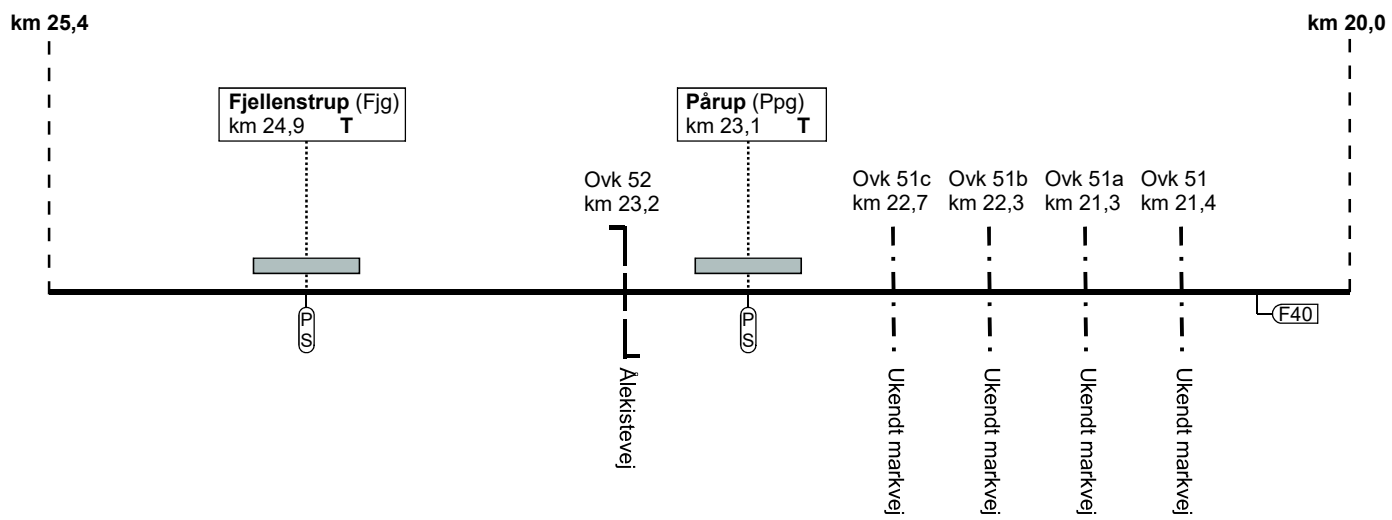

50. (Gilleleje) - Hillerød.



50. Gilleleje - (Hillerød)

FC Hillerød linjeblok

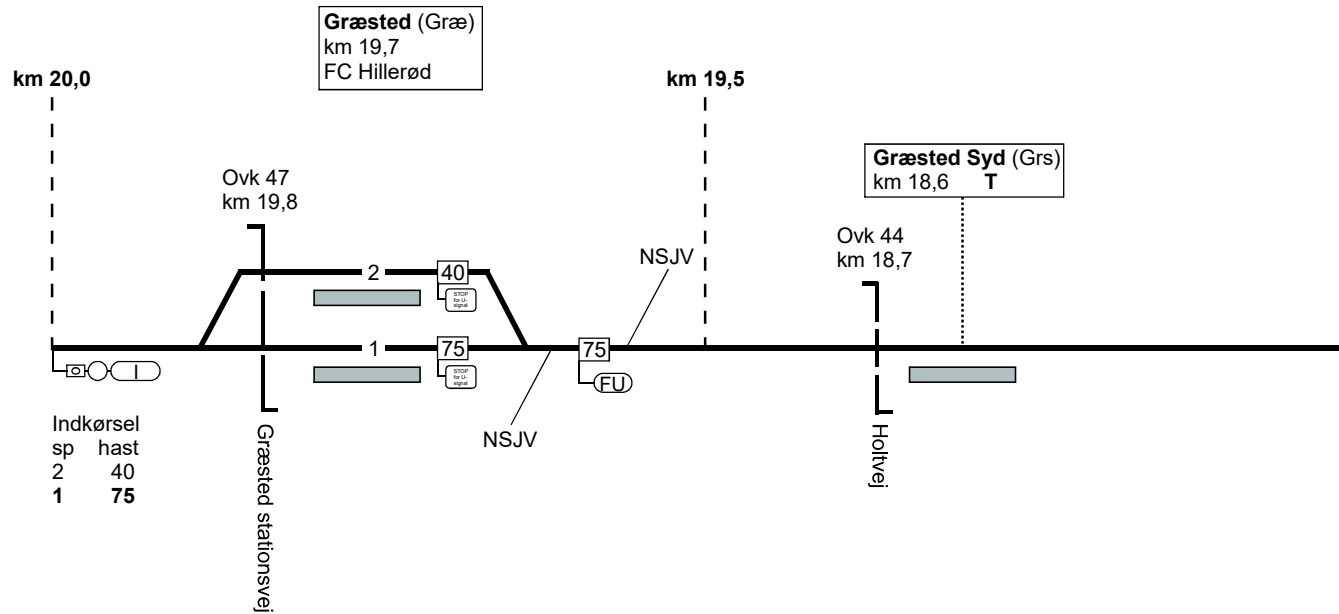

Indkørsel	
sp	hast
2	40
1	75

TIB-S LT

50. Gilleleje - (Hillerød)

### 50. Gilleleje - (Hillerød)

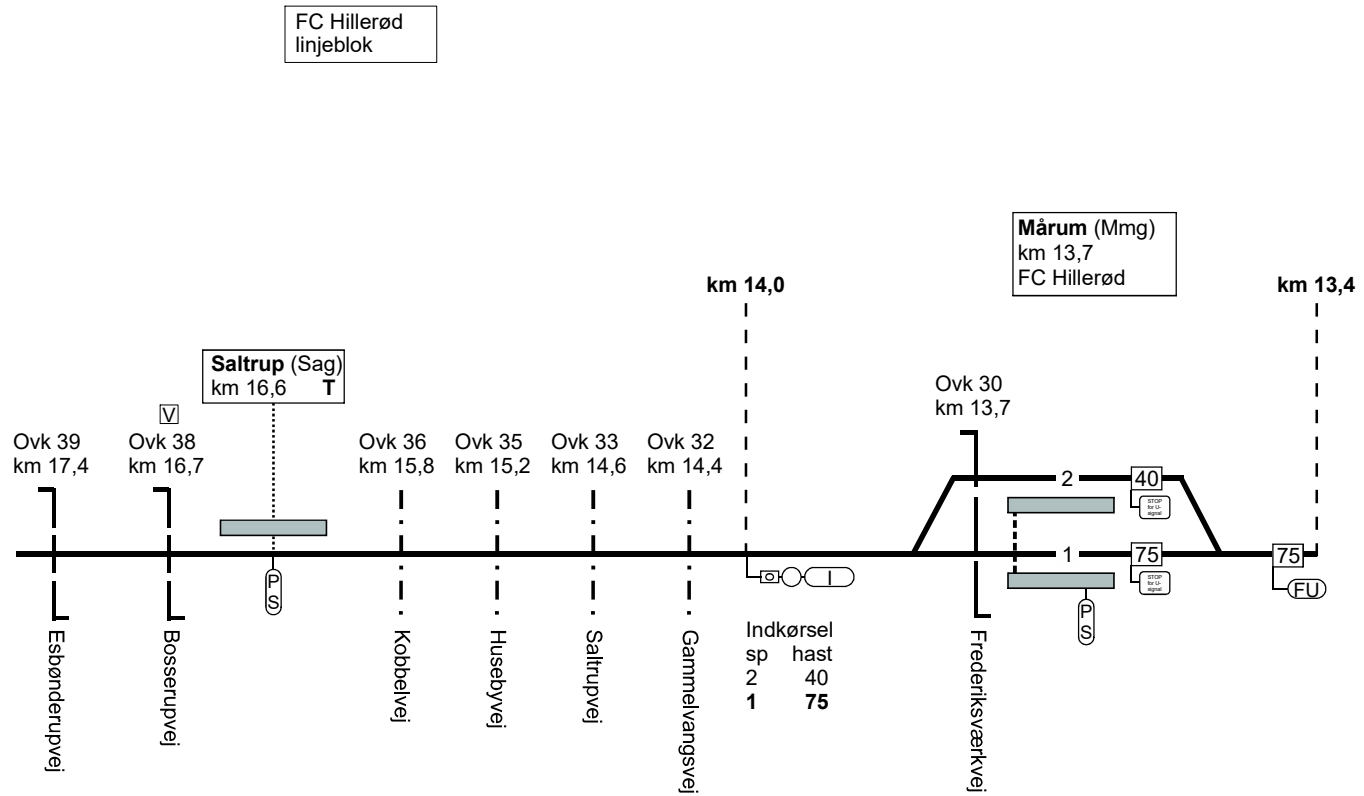

TB-S LT

50. Gilleleje - (Hillerød)

### 50. Gilleleje - (Hillerød)

FC Hillerød  
linjeblok

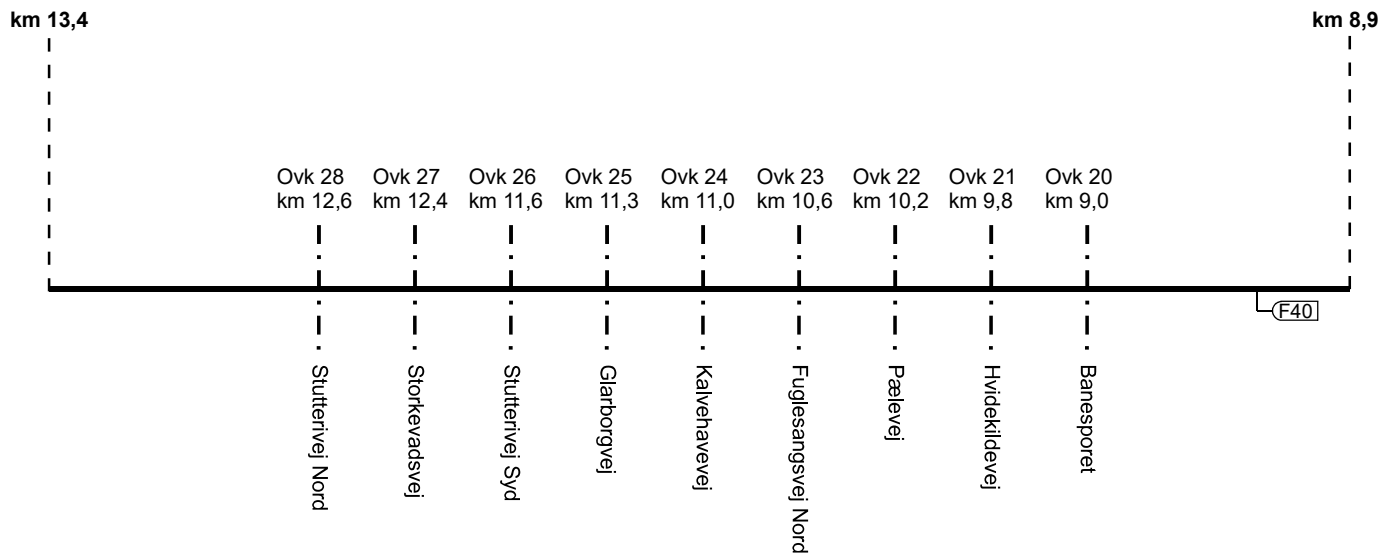

01.04.2024

Side 43

TB-S LT

50. Gilleleje - (Hillerød)

### 50. Gilleleje - (Hillerød)

TIB-S LT

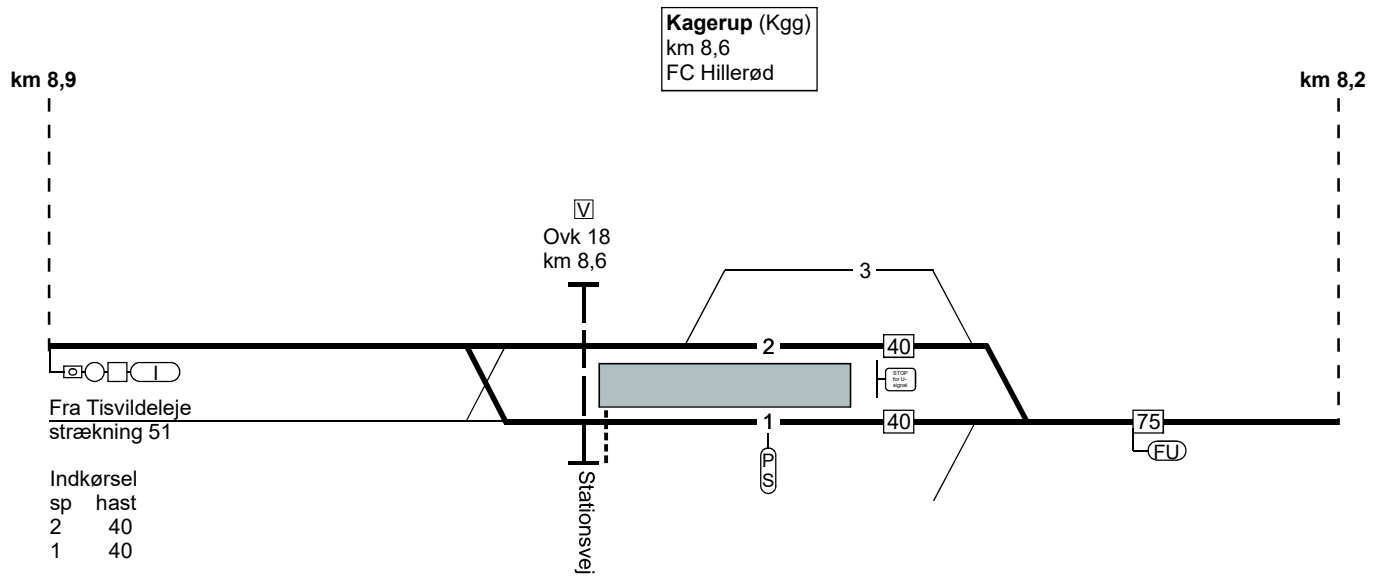

50. Gilleleje - (Hillerød)

### 50. Gilleleje - (Hillerød)

FC Hillerød  
linjeblok

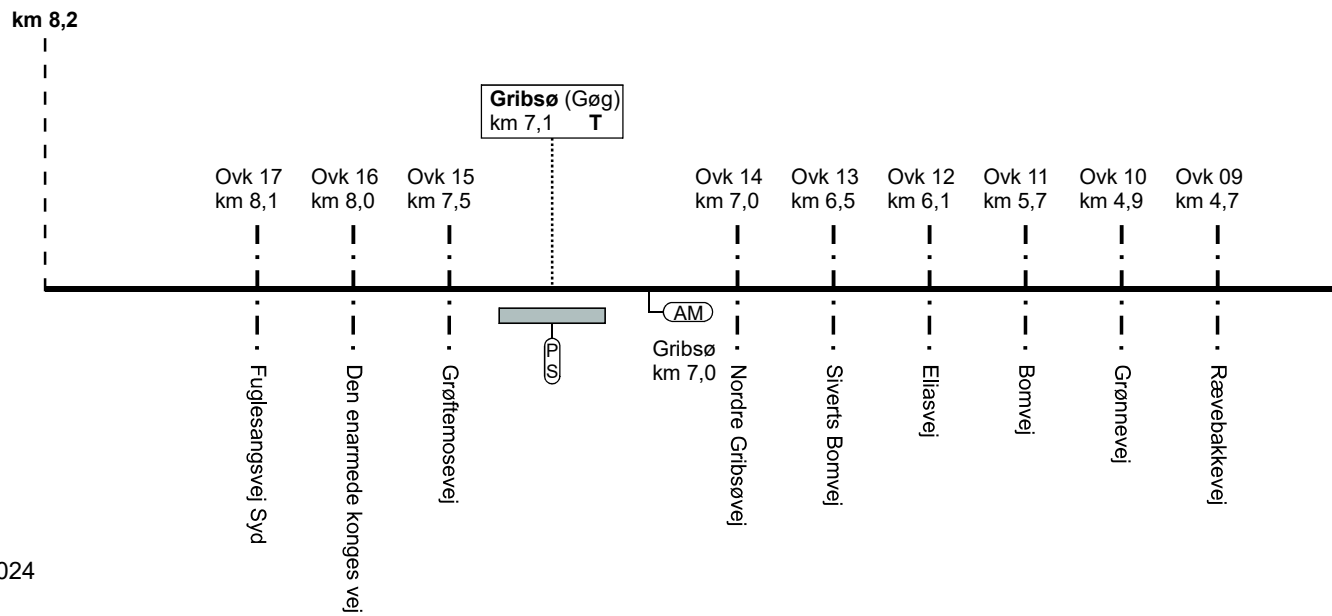

TB-S LT

50. Gilleleje - (Hillerød)

01.04.2024

Side 45

### 50. Gilleleje - (Hillerød)

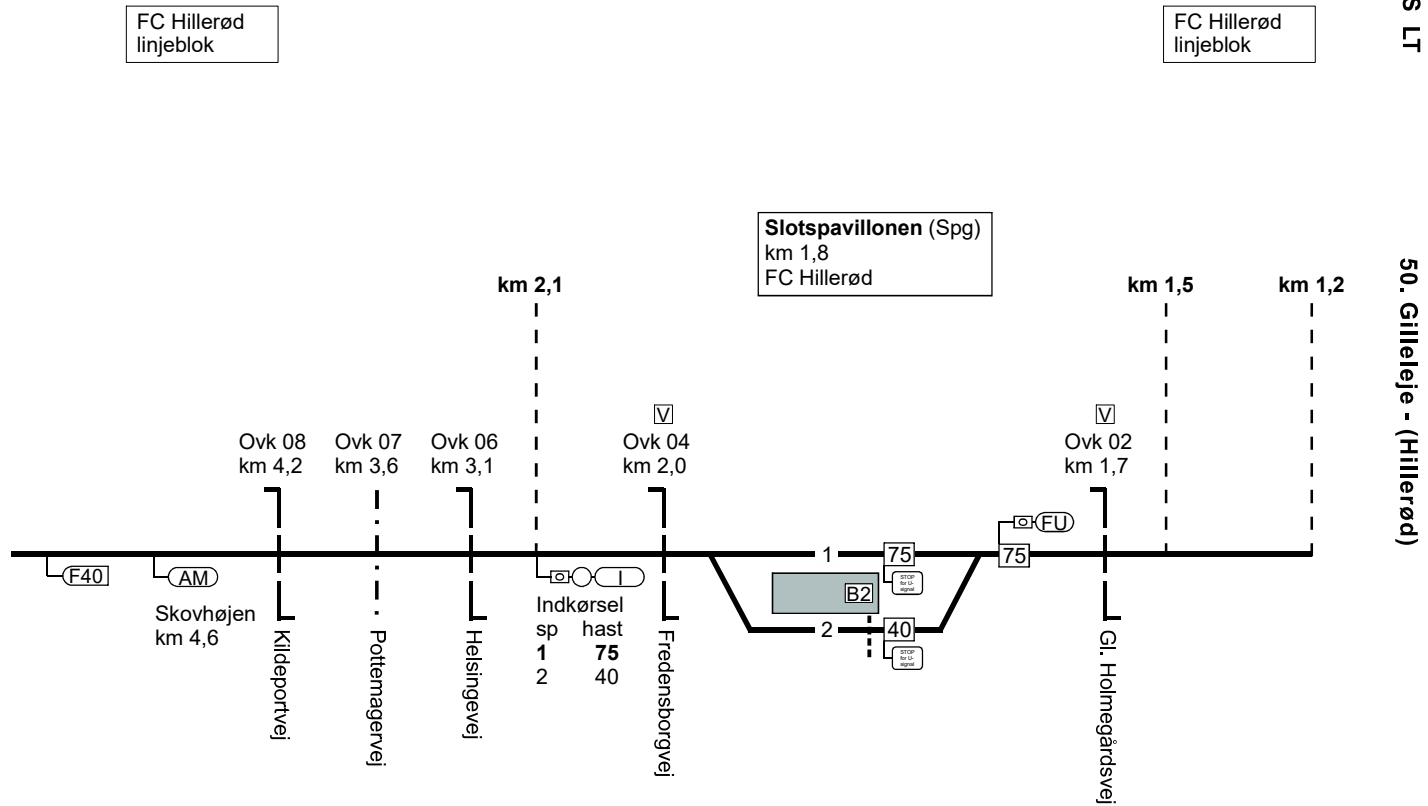

01.04.2024

### 50. Gilleleje - (Hillerød)

Hillerød (Hi)  
km 36,5  
TCC Nord

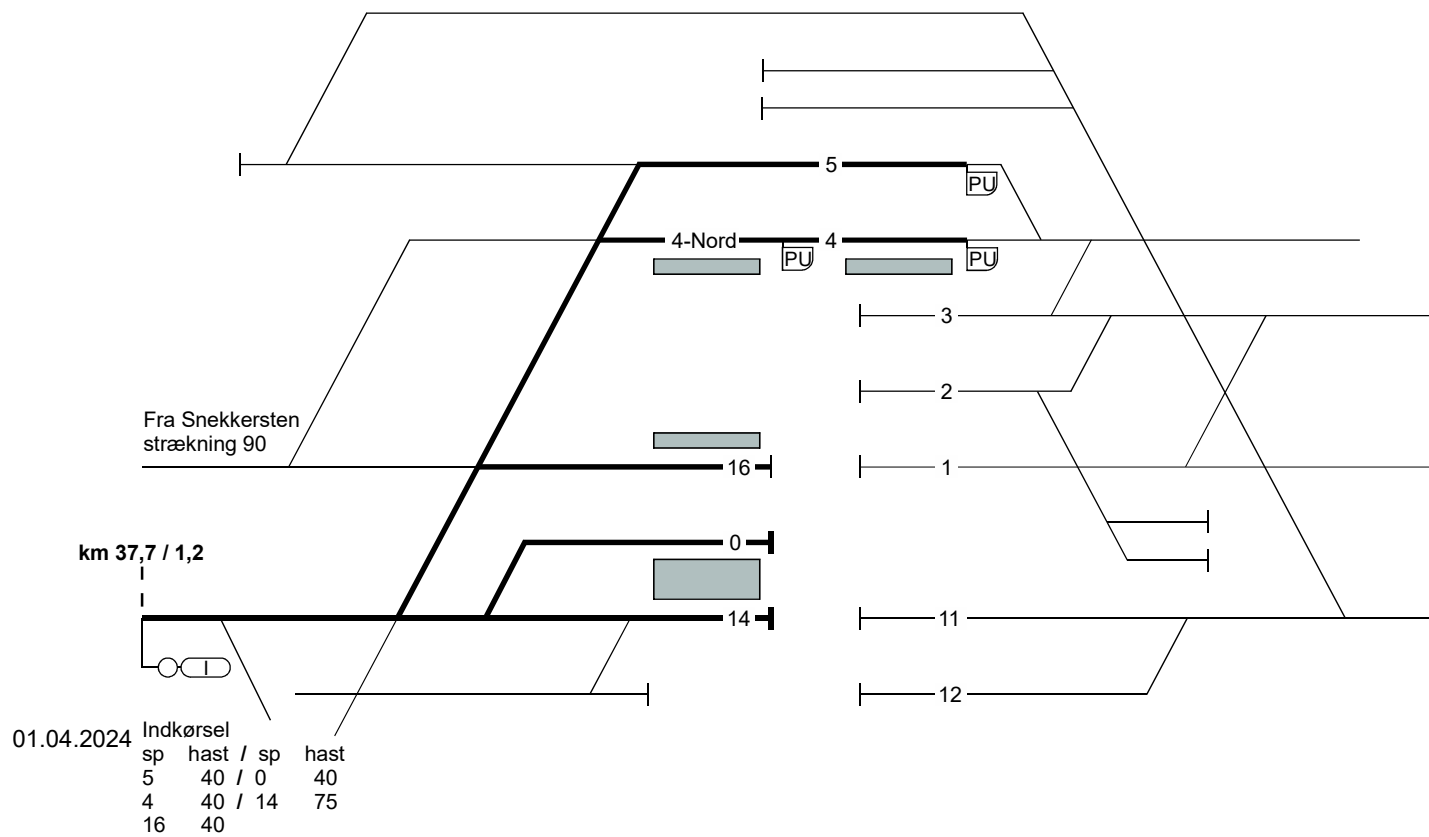

TB-S LT

50. Gilleleje - (Hillerød)

Togfølgestation	Perronlængde	Sporlængde	Kmp/Fc GSM-R nummer
Hillerød	Spor 16 - xxx meter Spor 0 - 90 meter Spor 14 - 170 meter	Spor 16 - xxx meter Spor 0 - 90 meter Spor 14 - 170 meter	<b>TCC Nord:</b> 82 34 80 26
Slotspavillonen	Spor 1 - 142 meter Spor 2 - 142 meter	Spor 1 - 164 meter Spor 2 - 164 meter	<b>FC Hillerød:</b> Hi (ekskl.) - Gll 81 99 14 23
Kagerup	Spor 1 - 152 meter Spor 2 - 152 meter	Spor 1 - 160 meter Spor 2 - 160 meter	<b>FC Hillerød:</b> Hi (ekskl.) - Gll 81 99 14 23
Mårum	Spor 1 - 95 meter Spor 2 - 95 meter	Spor 1 - xxx meter Spor 2 - xxx meter	<b>FC Hillerød:</b> Hi (ekskl.) - Gll 81 99 14 23
Græsted	Spor 1 - 92 meter Spor 2 - 90 meter	Spor 1 - xxx meter Spor 2 - xxx meter	<b>FC Hillerød:</b> Hi (ekskl.) - Gll 81 99 14 23
Gilleleje	Spor 1 - 115 meter Spor 2 - 115 meter Spor 3 - 90 meter	Spor 1 - xxx meter Spor 2 - xxx meter Spor 3 - xxx meter	<b>FC Hillerød:</b> Hi (ekskl.) - Gll 81 99 14 23

01.04.2024

TIBS LT

50. Gilleleje - (Hillerød)

Side 48



## 51. Kagerup - Tisvildeleje.

### Strækningshastighed

Delstrækning	Strækningshastighed (km/t)
Kagerup - Tisvildeleje	75

### 51. Kagerup - Tisvildeleje.

TIB-S LT

51. Kagerup - Tisvildeleje.

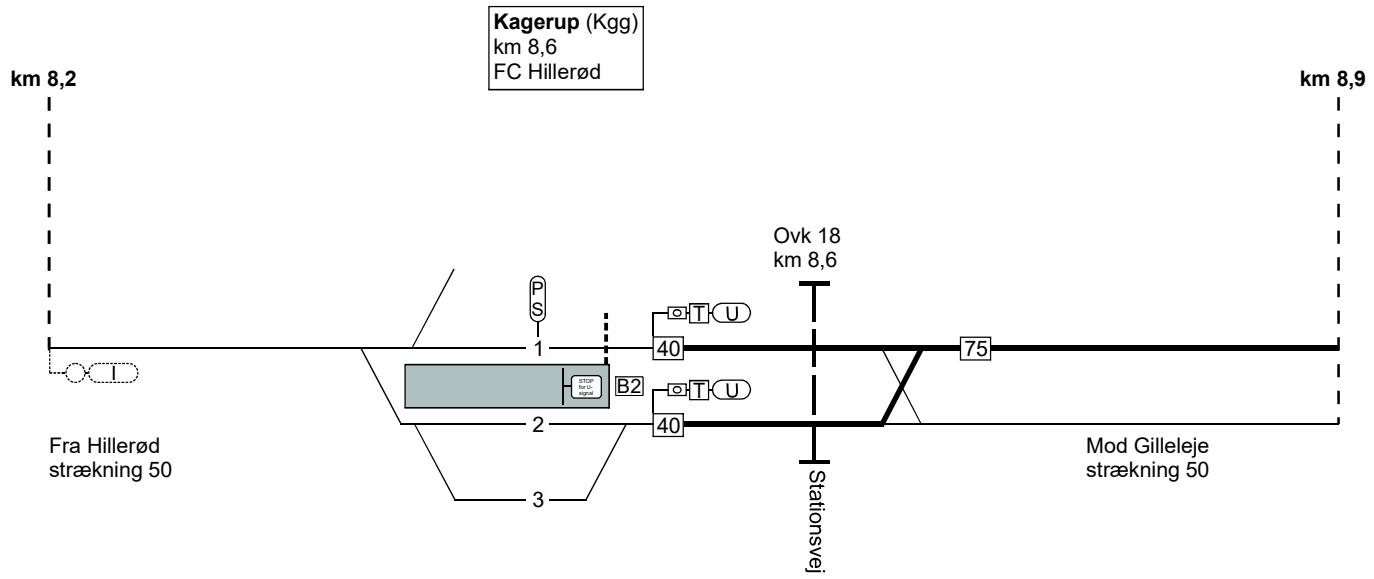

01.04.2024

Side 50

### 51. Kagerup - Tisvildeleje.

FC Hillerød  
linjeblok

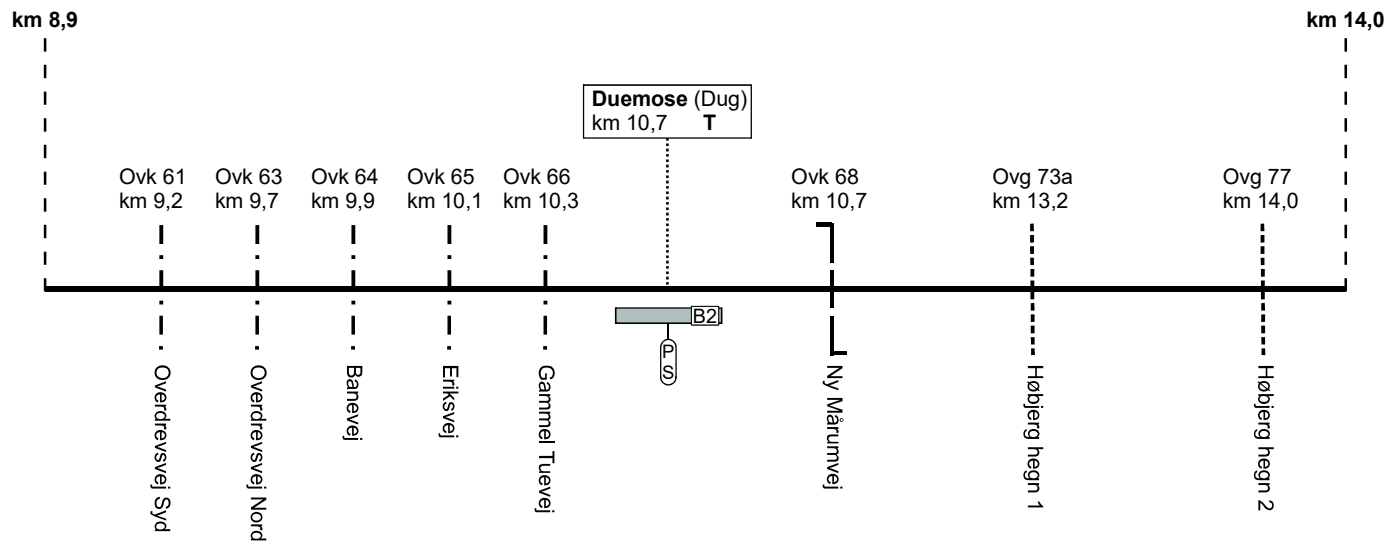

TIB-S LT

51. Kagerup - Tisvildeleje.

### 51. Kagerup - Tisvildeleje.

FC Hillerød  
linjeblok

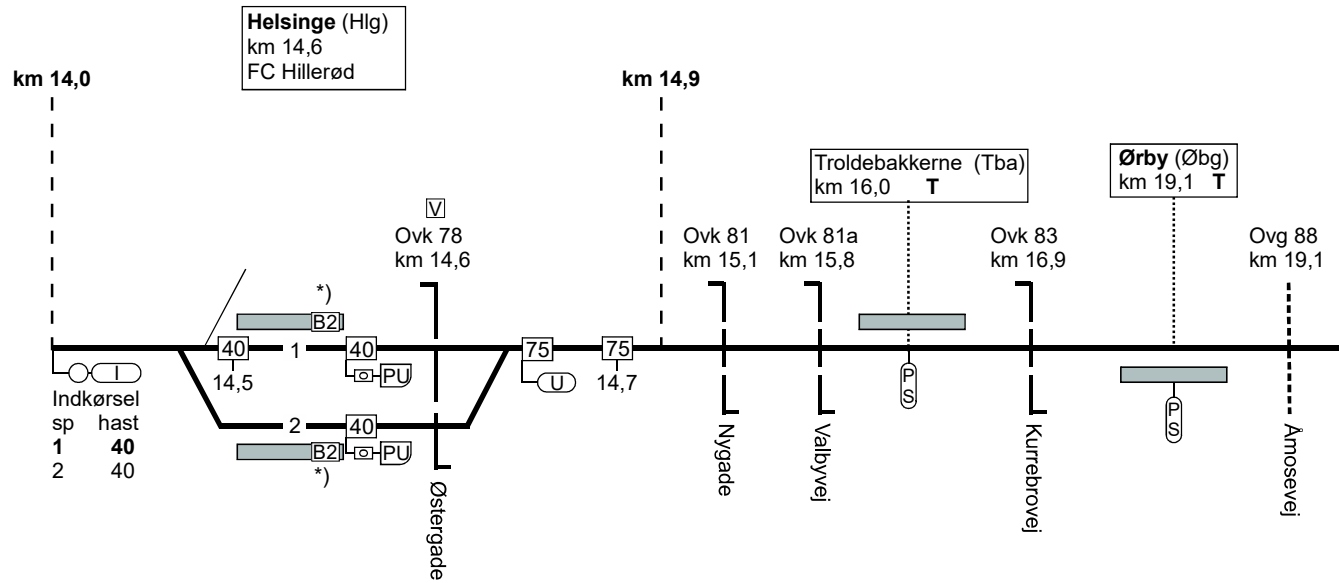

\*) B2 tænding af  
ovk 78 og 81

01.04.2024

Side 52

TIB-S LT

51. Kagerup - Tisvildeleje.

### 51. Kagerup - Tisvildeleje.

FC Hillerød  
linjeblok

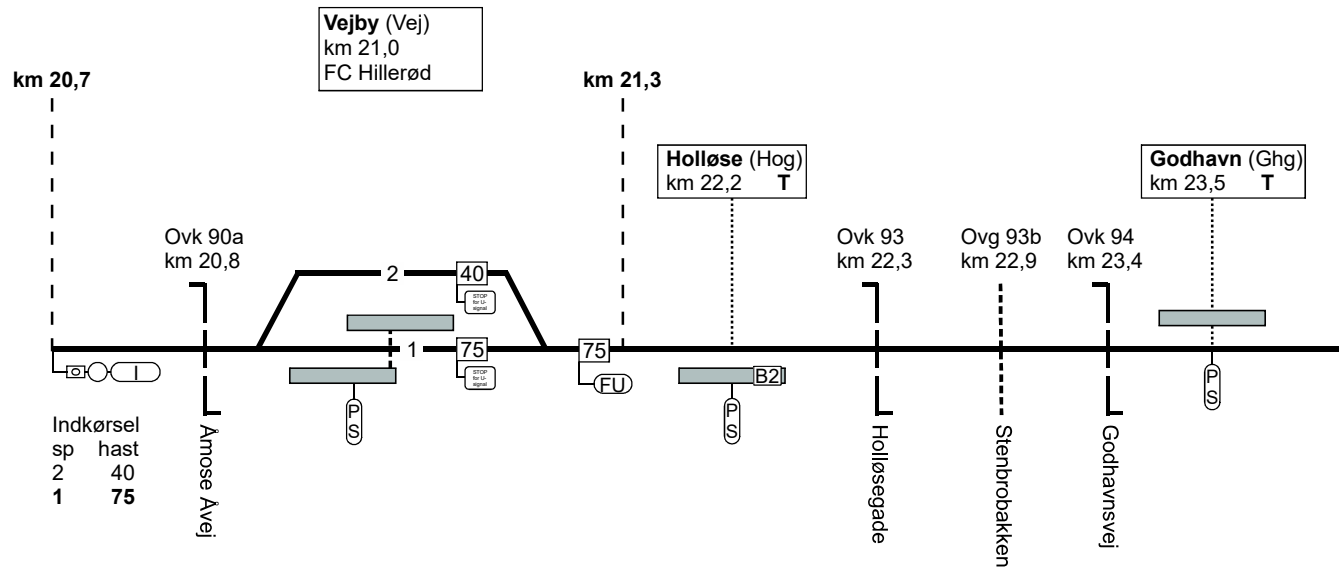

TIB-S LT

51. Kagerup - Tisvildeleje.

51. Kagerup - Tisvildeleje.

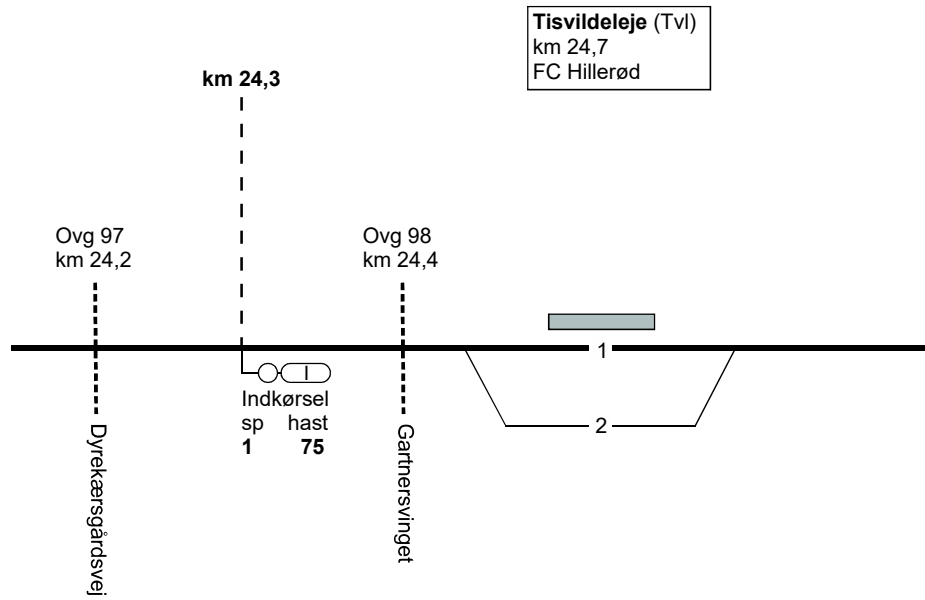

01.04.2024

TIB-S LT

51. Kagerup - Tisvildeleje.

Side 54

51. Tisvildeleje - Kagerup.

TIB-S LT

51. Tisvildeleje - Kagerup.

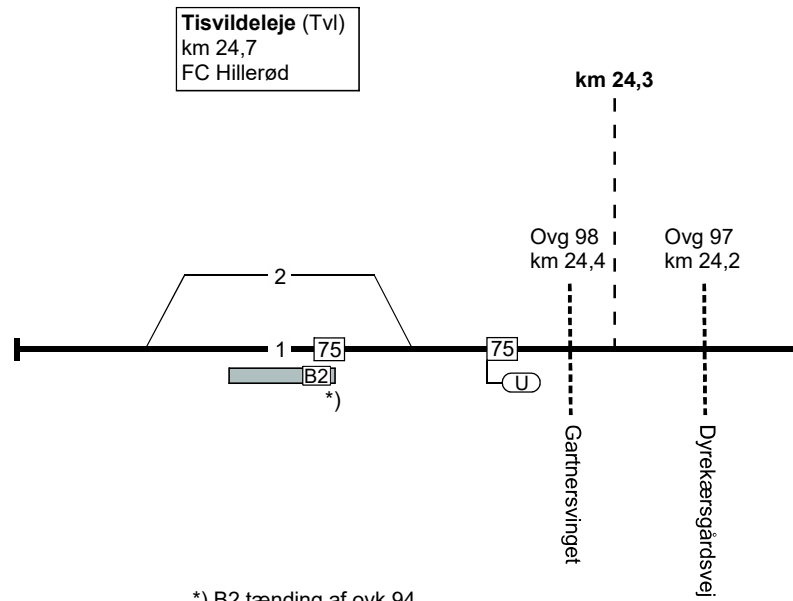

\*) B2 tænding af ovk 94 ved godhavn

01.04.2024

Side 55

### 51. Tisvildeleje - Kagerup.

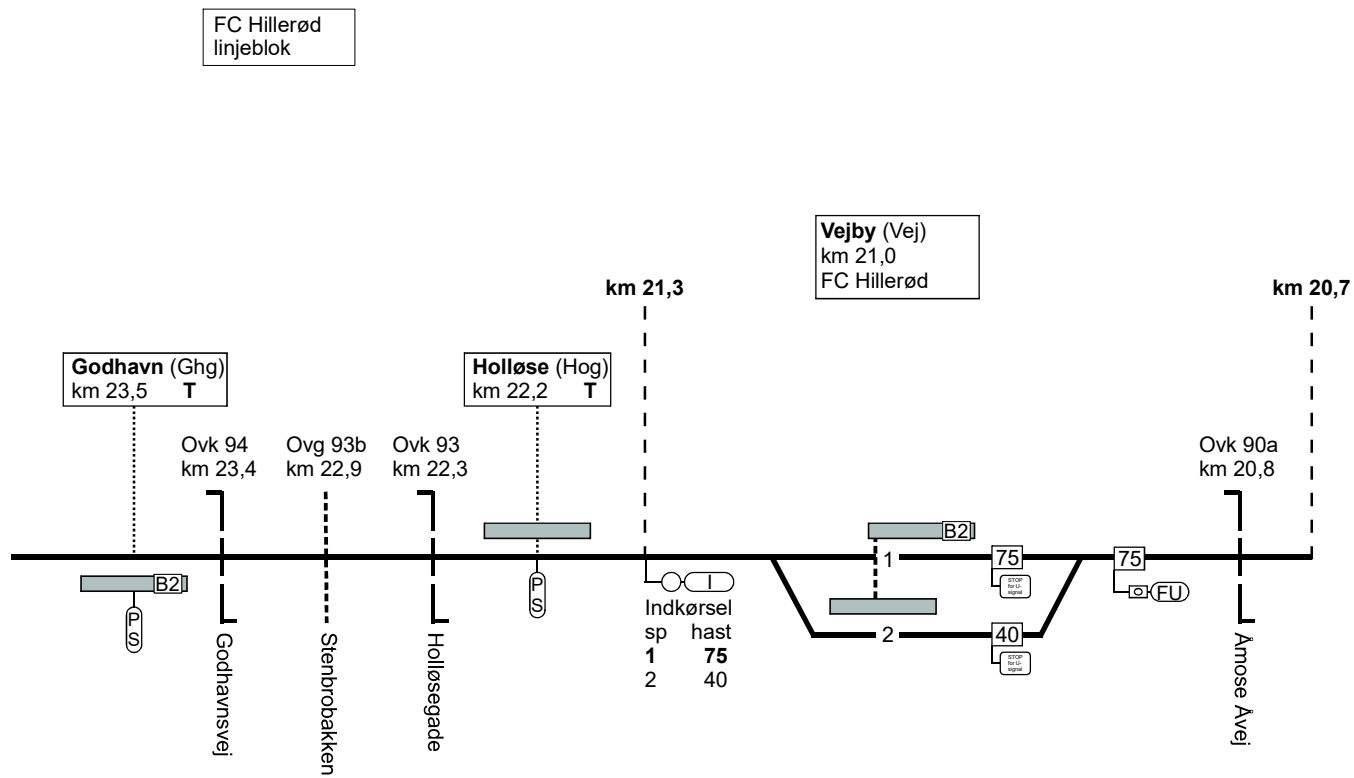

TIB-S LT

51. Tisvildeleje - Kagerup.





### 51. Tisvildeleje - Kagerup.

FC Hillerød  
linjeblok

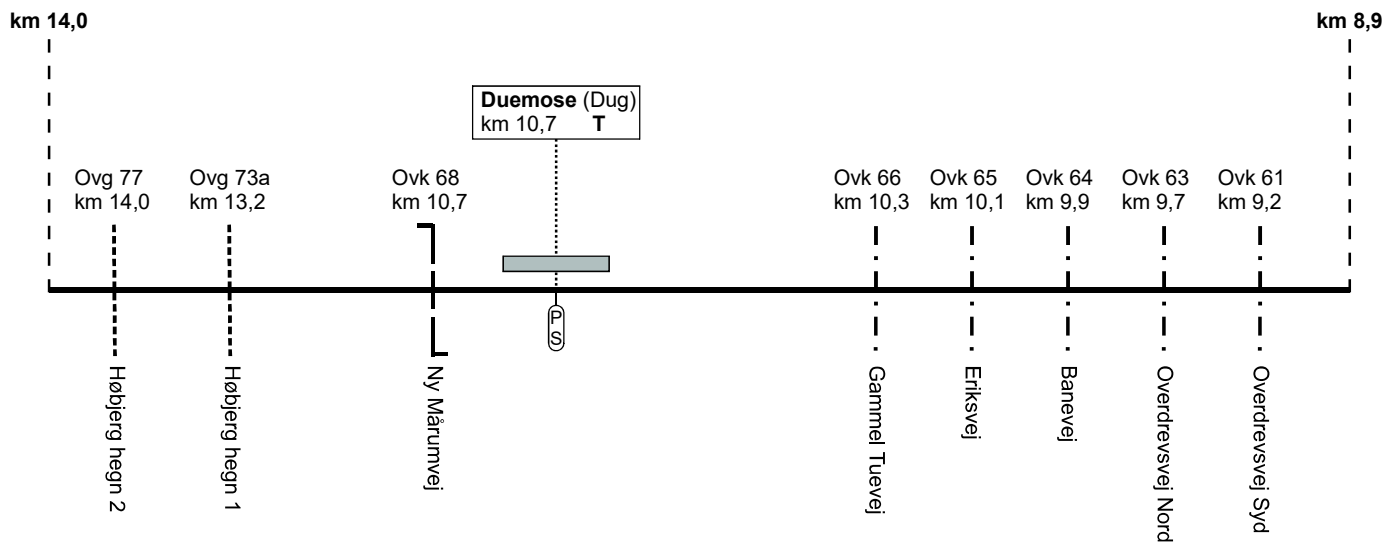

TIB-S LT

51. Tisvildeleje - Kagerup.

51. Tisvildeleje - Kagerup.

TIB-S LT

51. Tisvildeleje - Kagerup.

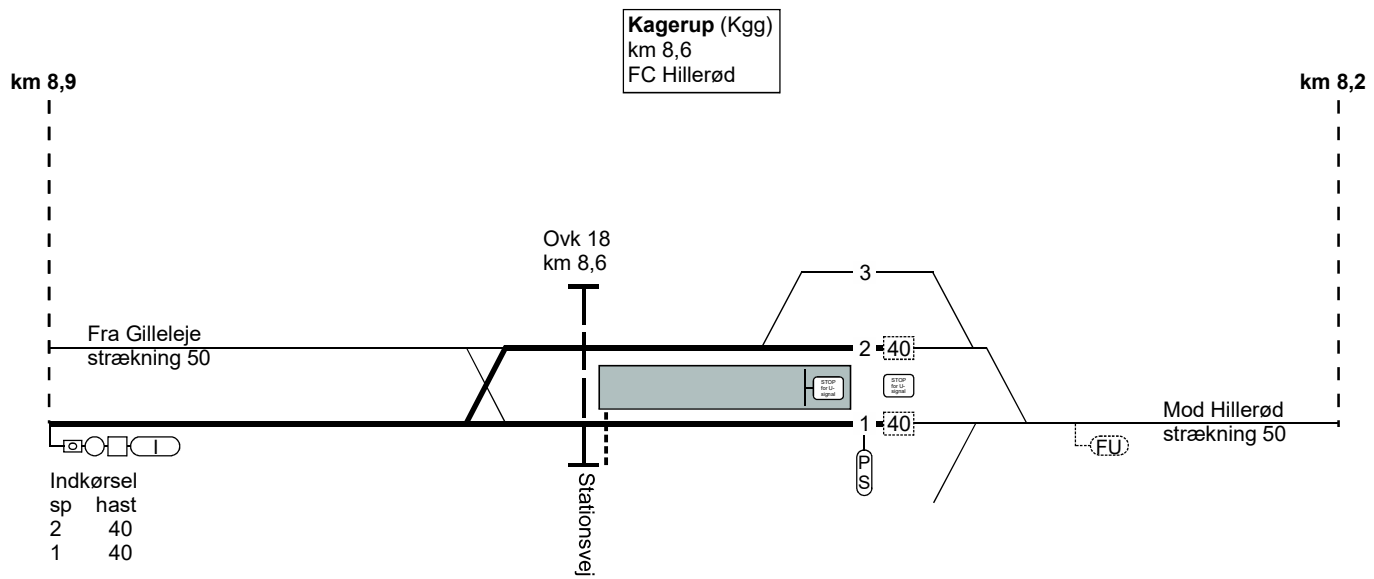

Togfølgestation	Perronlængde	Sporlængde	Kmp/Fc GSM-R nummer
Kagerup	Spor 1 - 152 meter Spor 2 - 152 meter	Spor 1 - 160 meter Spor 2 - 160 meter	<b>FC Hillerød:</b> Kgg - Tvl 81 99 14 23
Helsingø	Spor 1 - 122 meter Spor 2 - 122 meter	Spor 1 - 325 meter Spor 2 - 325 meter	<b>FC Hillerød:</b> Kgg - Tvl 81 99 14 23
Vejby	Spor 1 - 90 meter Spor 2 - 90 meter	Spor 1 - 184 meter Spor 2 - 184 meter	<b>FC Hillerød:</b> Kgg - Tvl 81 99 14 23
Tisvildeleje	Spor 1 - 110 meter Omløb - xxx meter	Spor 1 - 184 meter Omløb - xxx meter	<b>FC Hillerød:</b> Kgg - Tvl 81 99 14 23

TIB-S LT

51. Kagerup - Tisvildeleje.

01.04.2024

Side 60

## 60. (Hillerød) - Hundested.

### Strækningshastighed

Delstrækning	Strækningshastighed (km/t)
Hillerød - Hundested	100

TIB-S LT

60. (Hillerød) - Hundested.

**60. (Hillerød) - Hundested.**

**Hillerød (Hi)**  
km 36,5  
TCC Nord

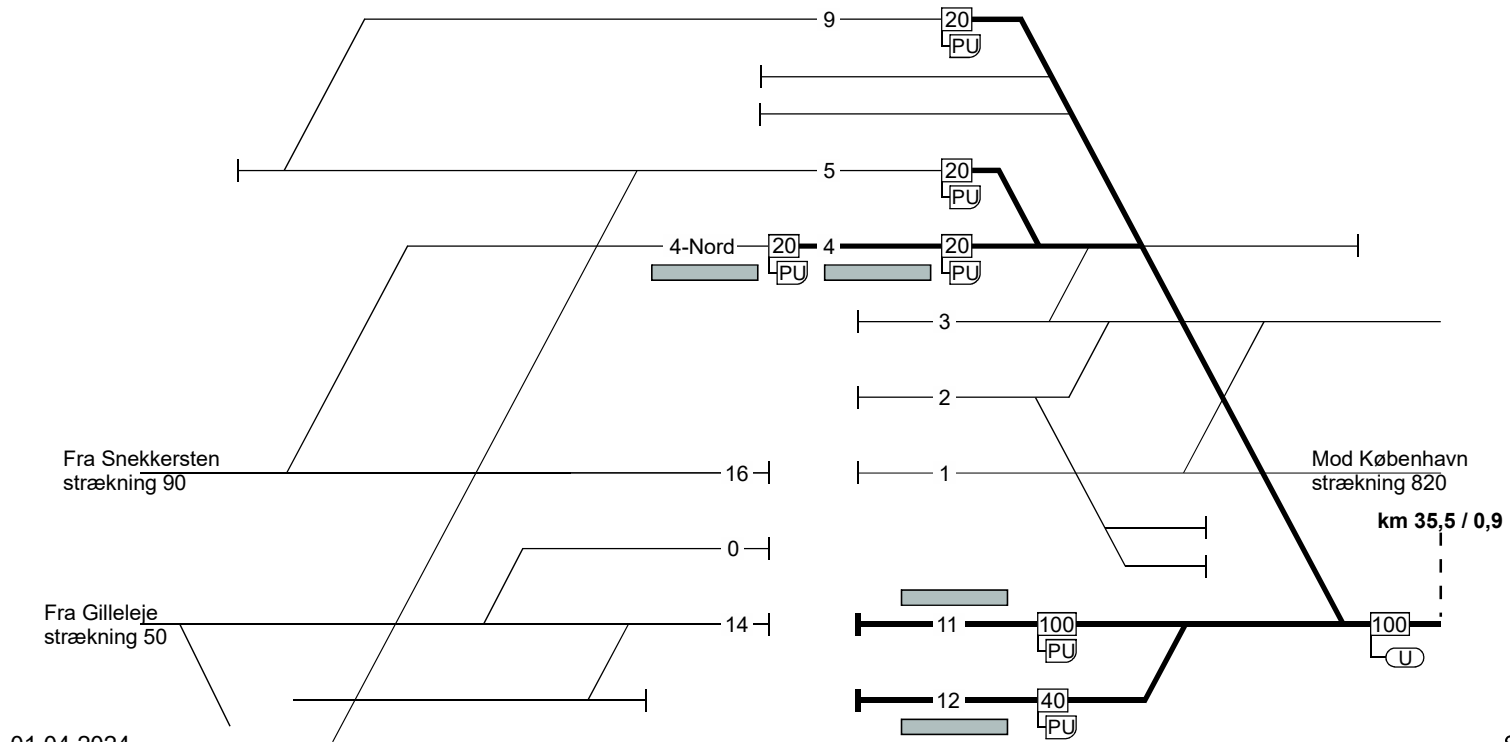

TIB-S LT

60. (Hillerød) - Hundested.

60. (Hillerød) - Hundested

FC Hillerød  
linjeblok

FC Hillerød  
linjeblok

TIB-S - LT

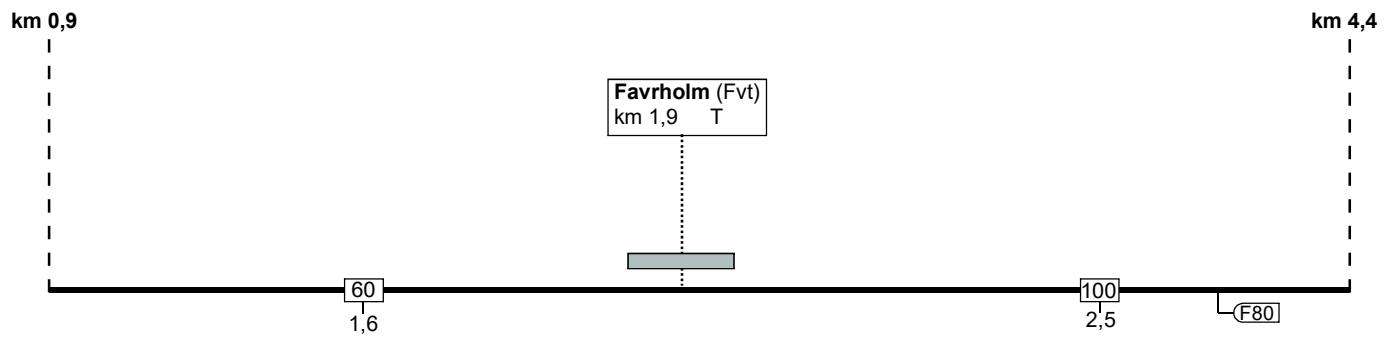

60. Hundested - (Hillerød)

60. (Hillerød) - Hundested.

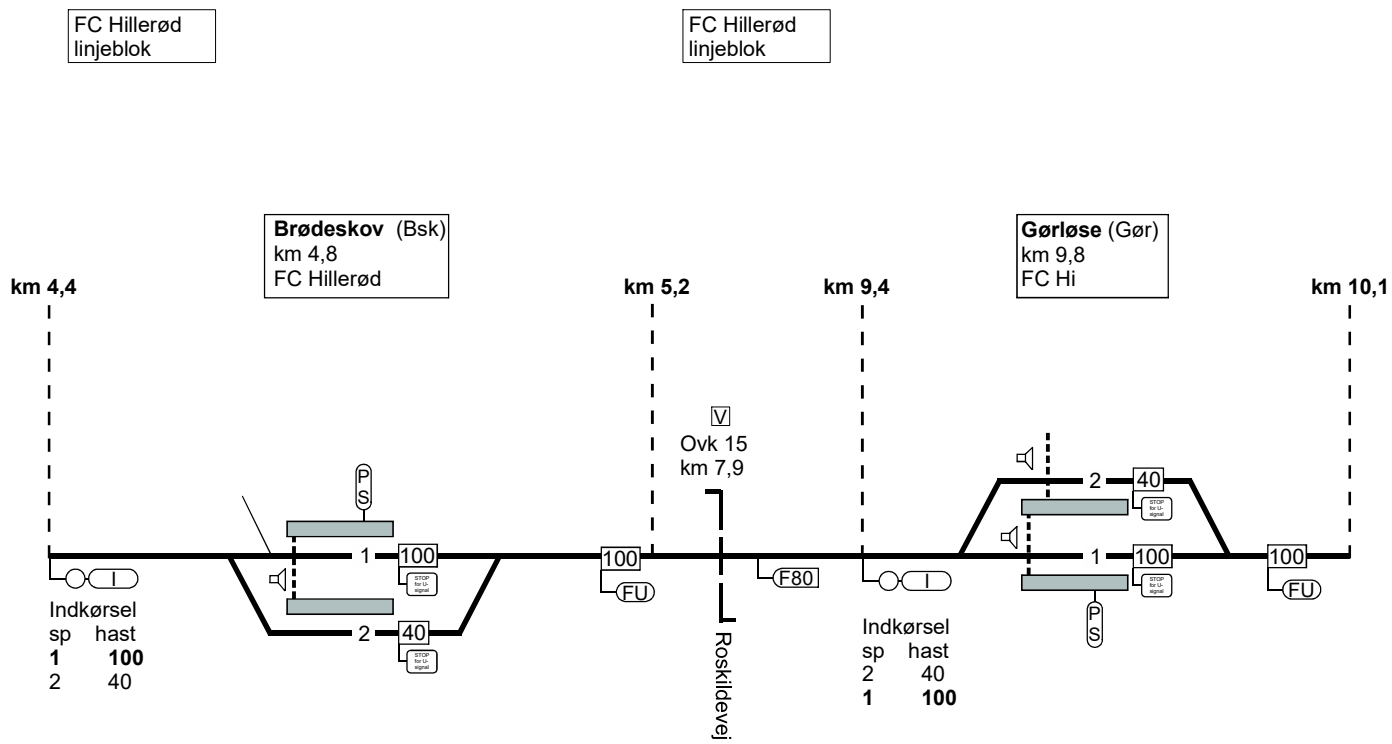

TIB-S - LT

60. (Hillerød) - Hundested.



60. (Hillerød) - Hundested.

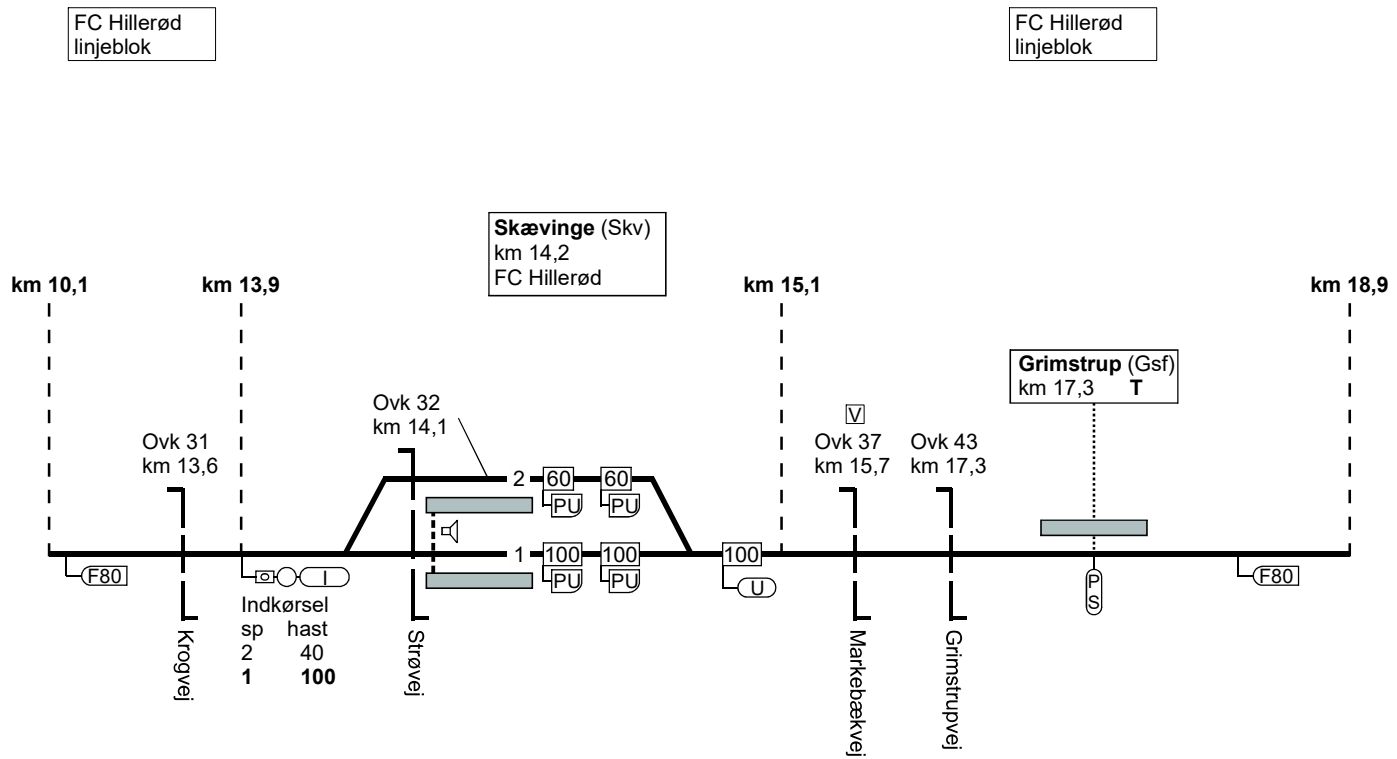

FC Hillerød linjeblok

FC Hillerød linjeblok

Skævinge (Skv)  
km 14,2  
FC Hillerød

Grimstrup (Gsf)  
km 17,3 T

TIB-S LT

60. (Hillerød) - Hundested.

60. (Hillerød) - Hundested.

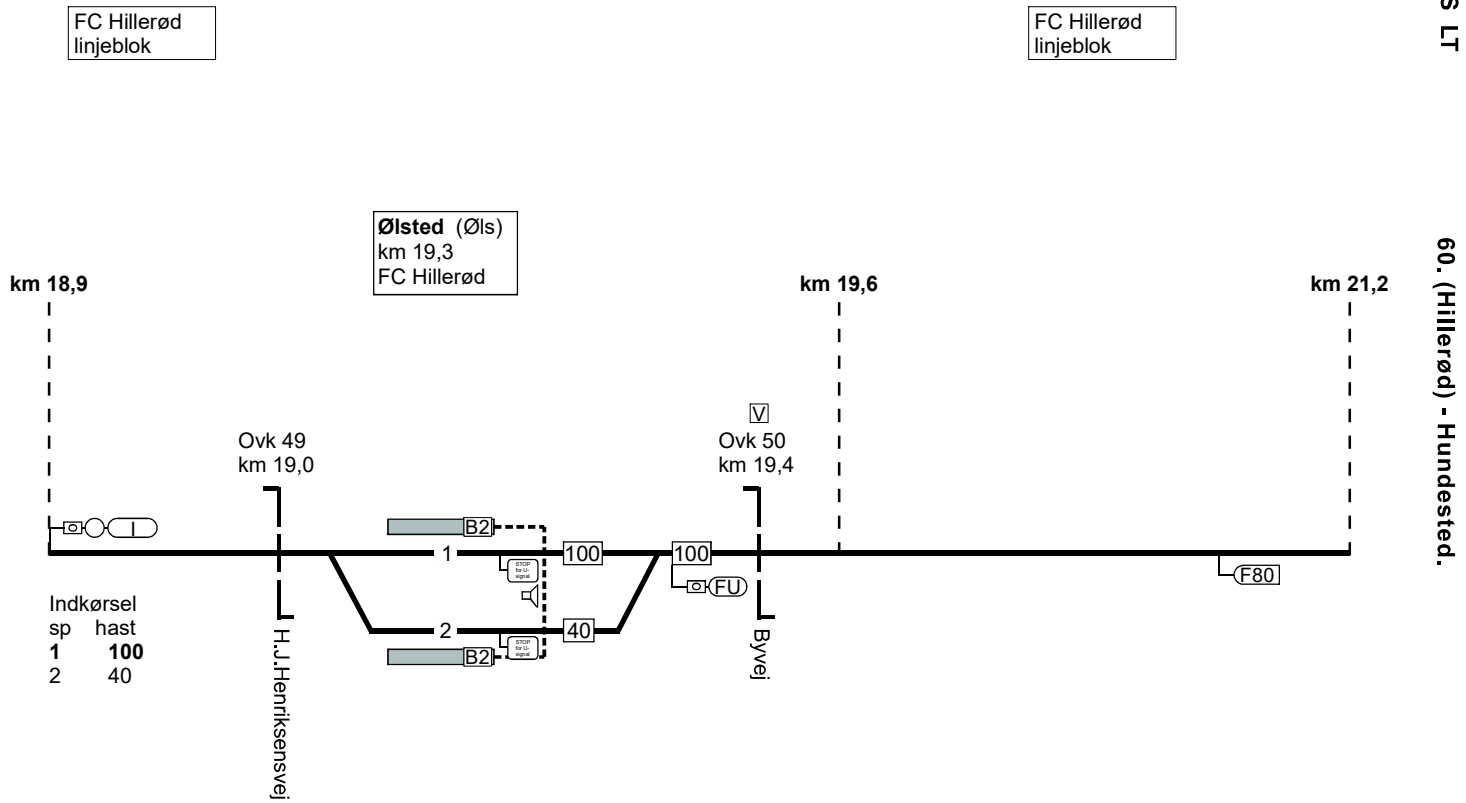

01.04.2024

Side 66

60. (Hillerød) - Hundested.

FC Hillerød  
linjeblok

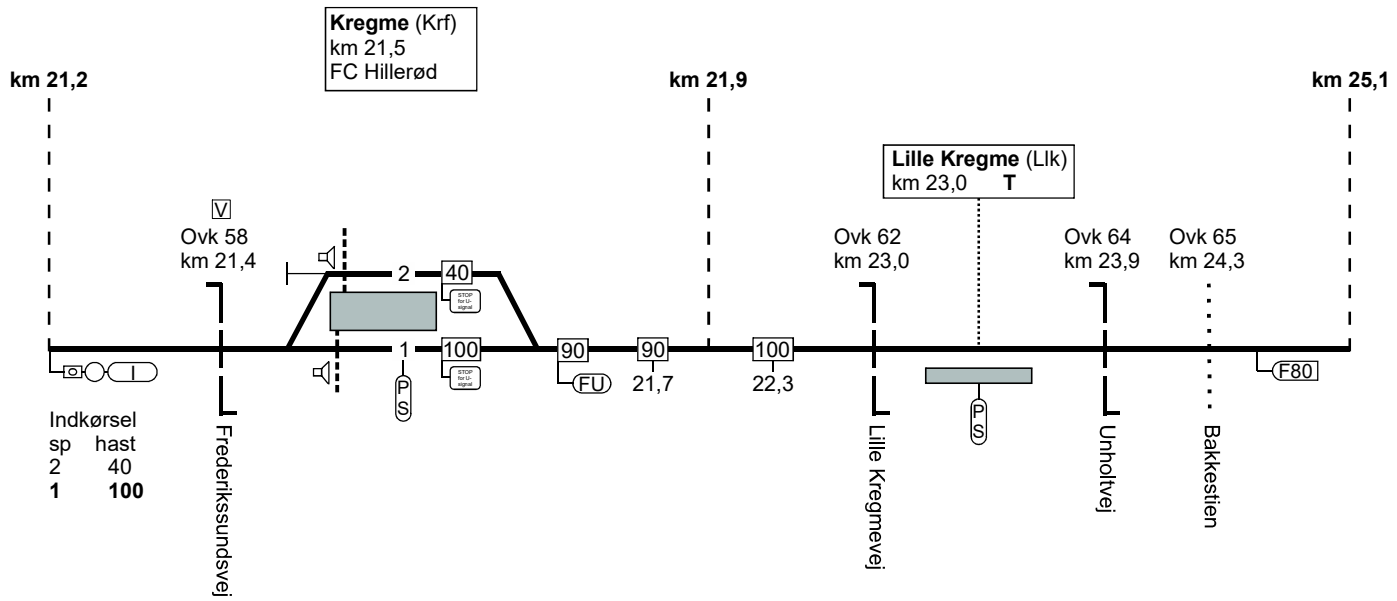

TIB-S LT

60. (Hillerød) - Hundested.

60. (Hillerød) - Hundested.

TIB-S LT

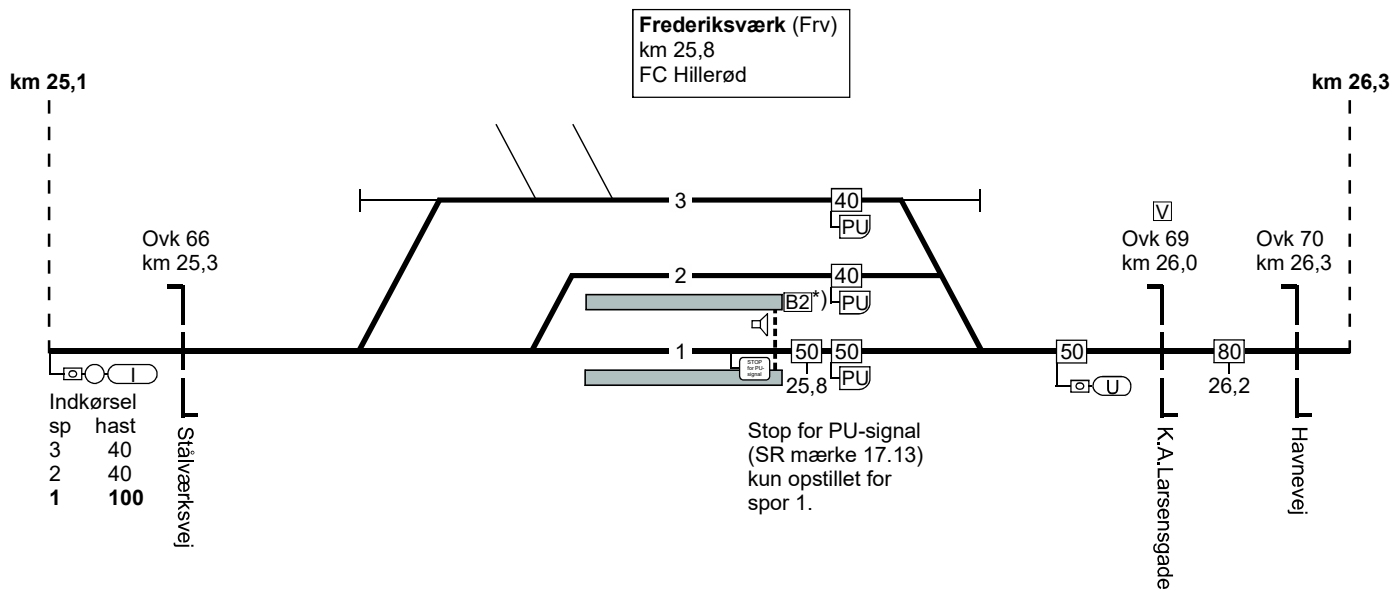

60. (Hillerød) - Hundested.

\*) B2 Ovk 69 og 70

60. (Hillerød) - Hundested.

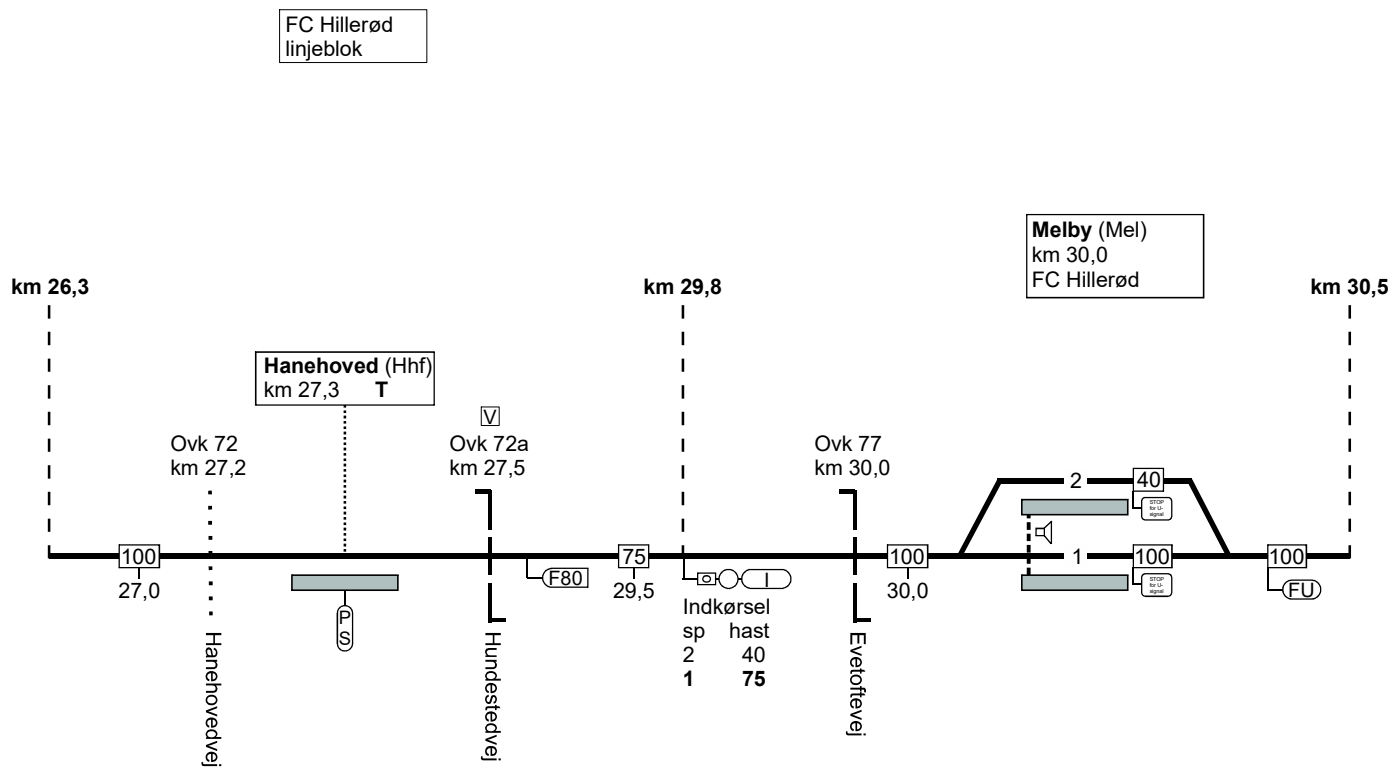

TIB-S LT

60. (Hillerød) - Hundested.

60. (Hillerød) - Hundested.

FC Hillerød  
linjeblok

TIB-S LT

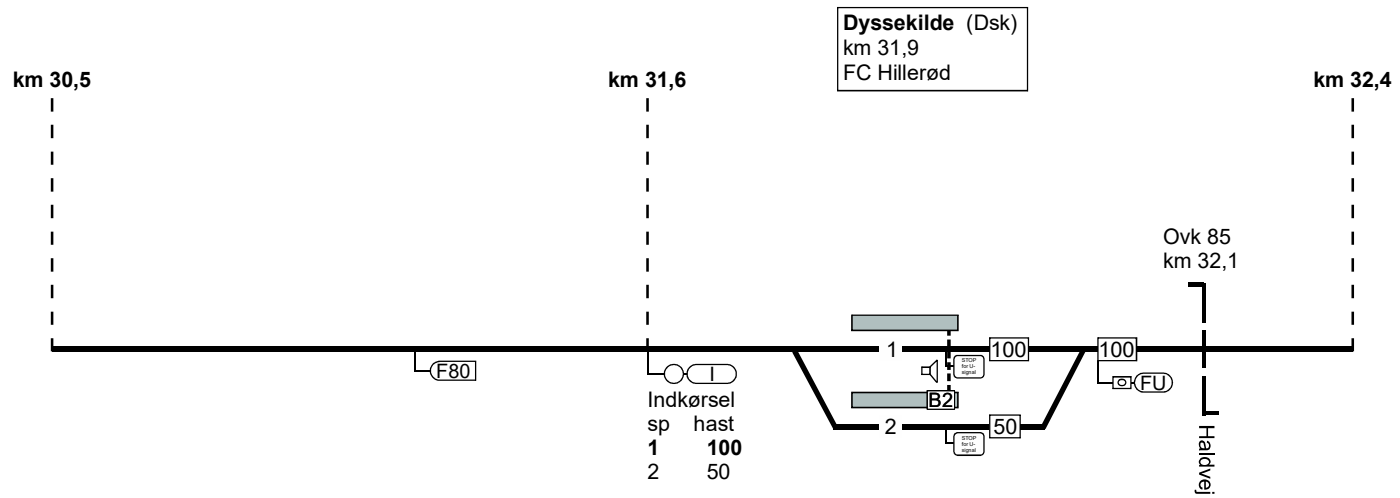

60. (Hillerød) - Hundested.

60. (Hillerød) - Hundested.

FC Hillerød  
linjeblok

TIB-S LT

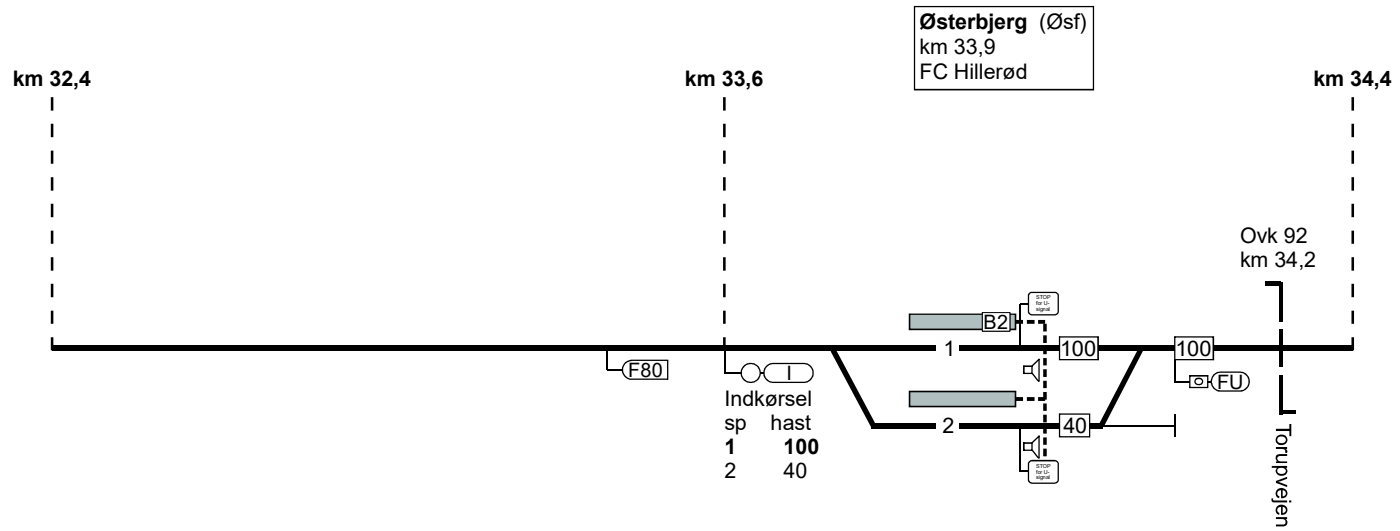

60. (Hillerød) - Hundested.

60. (Hillerød) - Hundested.

FC Hillerød  
linjeblok

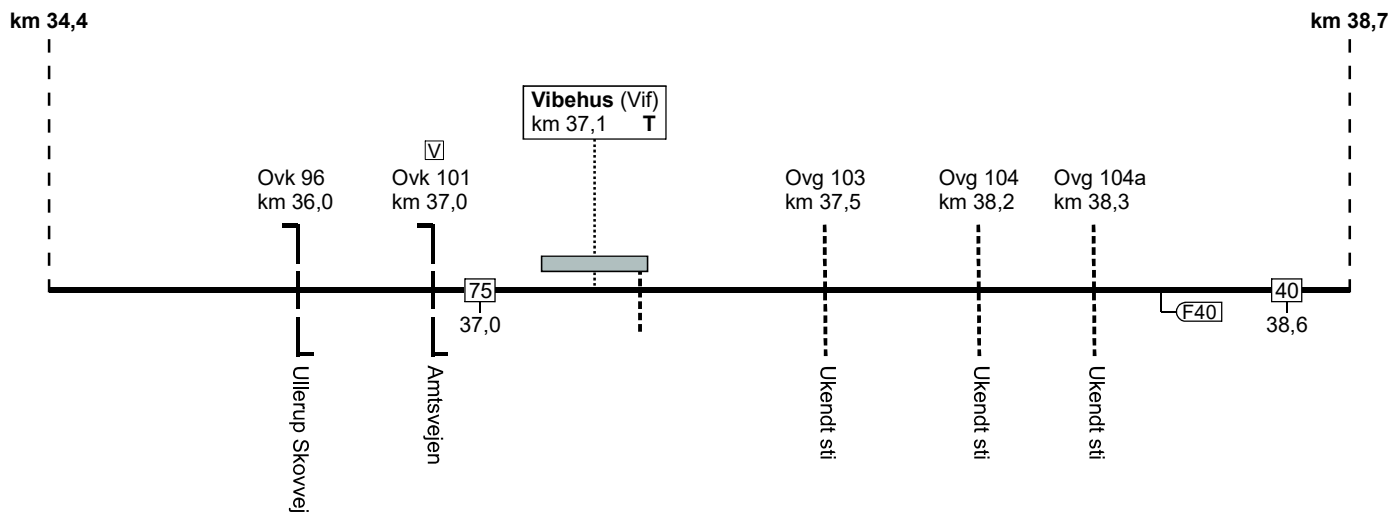

TB-S LT

60. (Hillerød) - Hundested.



60. (Hillerød) - Hundested.

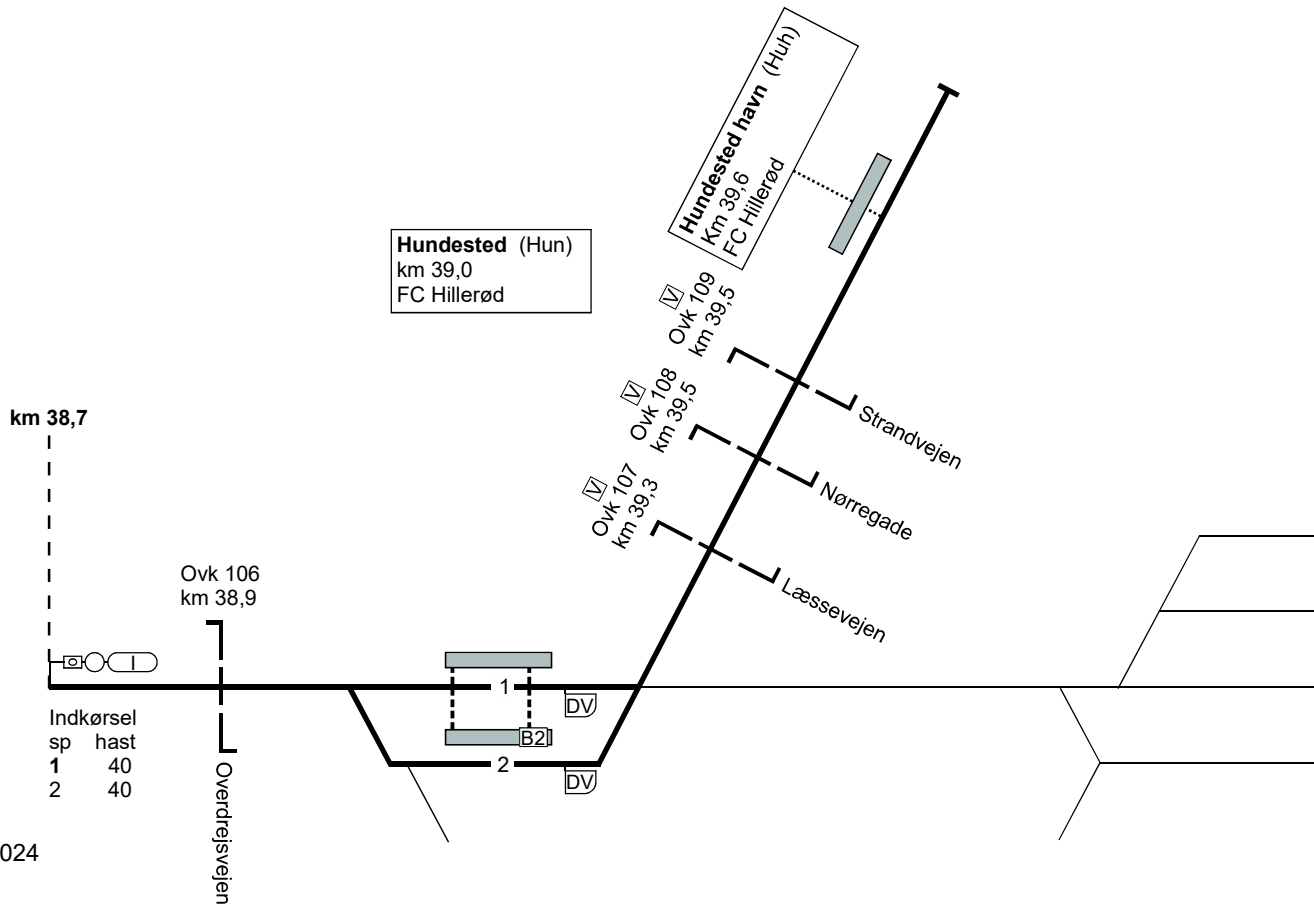

01.04.2024

TIB-S LT

60. (Hillerød) - Hundested.

Side 73

60. Hundested - (Hillerød)

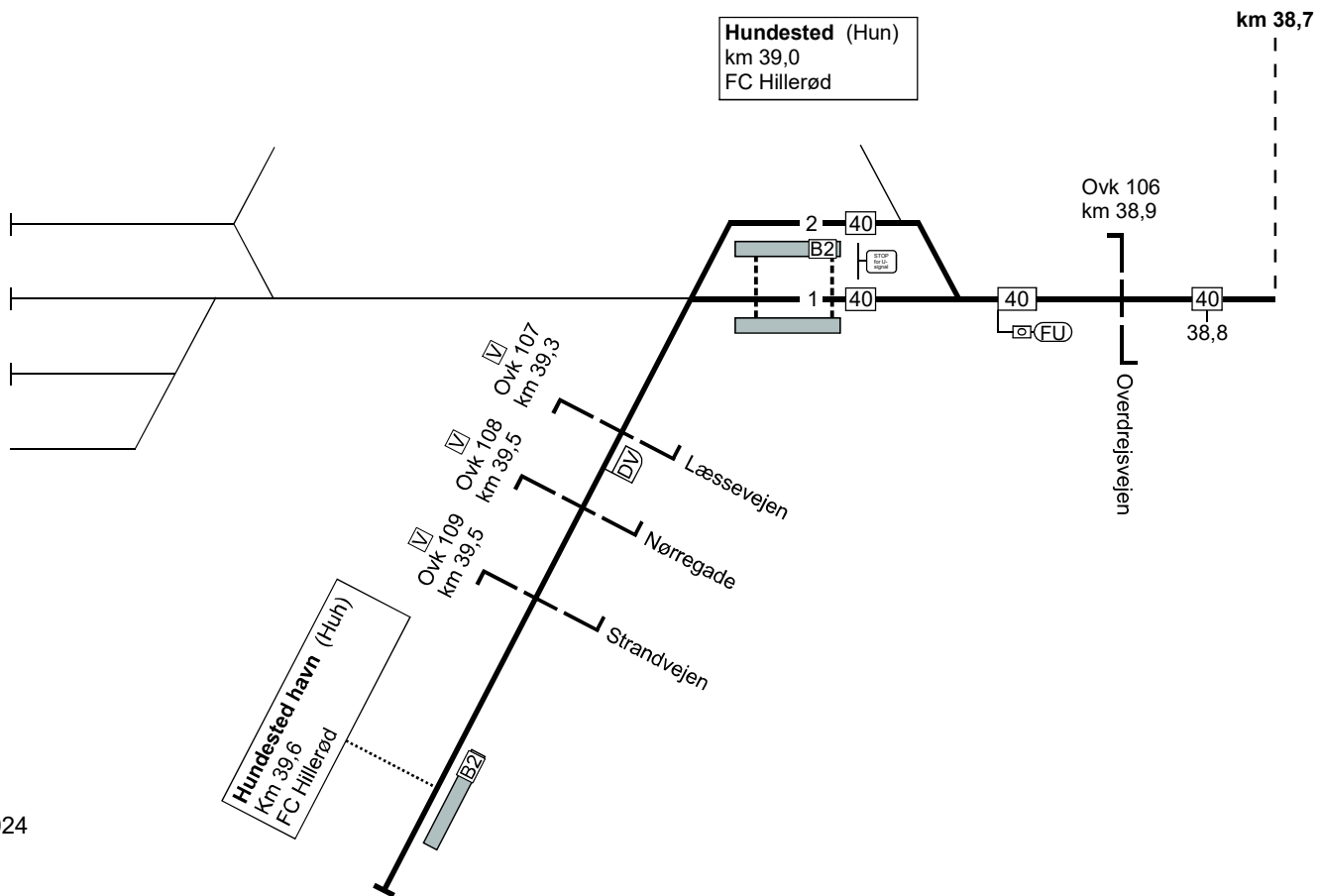

TIB-S LT

60. Hundested - (Hillerød)

01.04.2024

Side 74

### 60. Hundested - (Hillerød)

FC Hillerød  
linjeblok

TIB-S LT

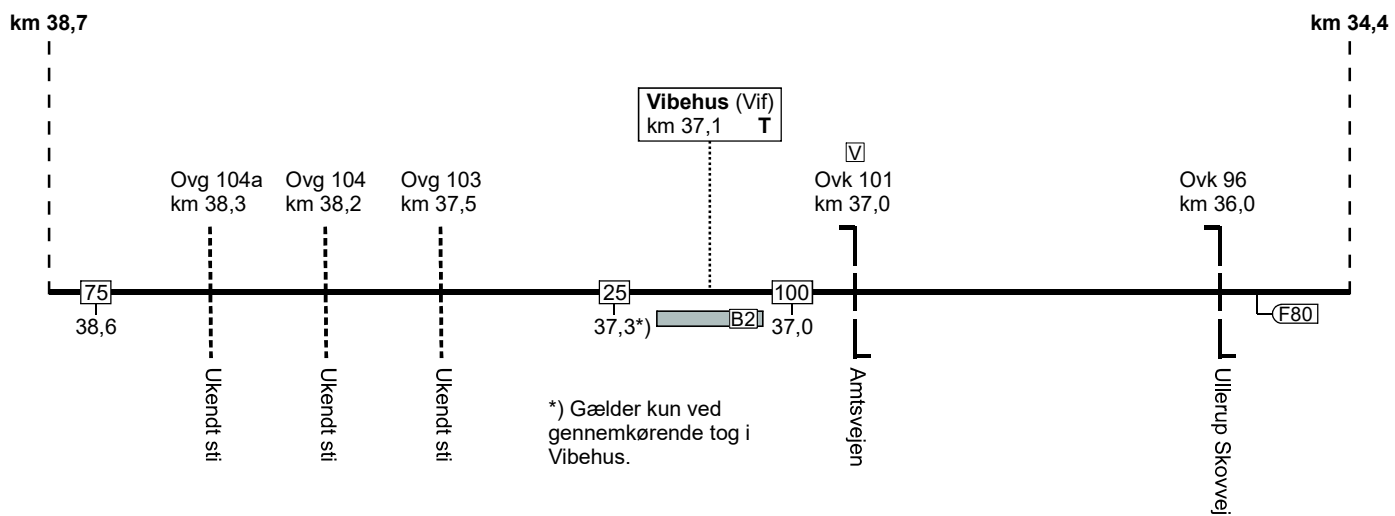

60. Hundested - (Hillerød)

### 60. Hundested - (Hillerød)

FC Hillerød  
linjeblok

TIB-S LT

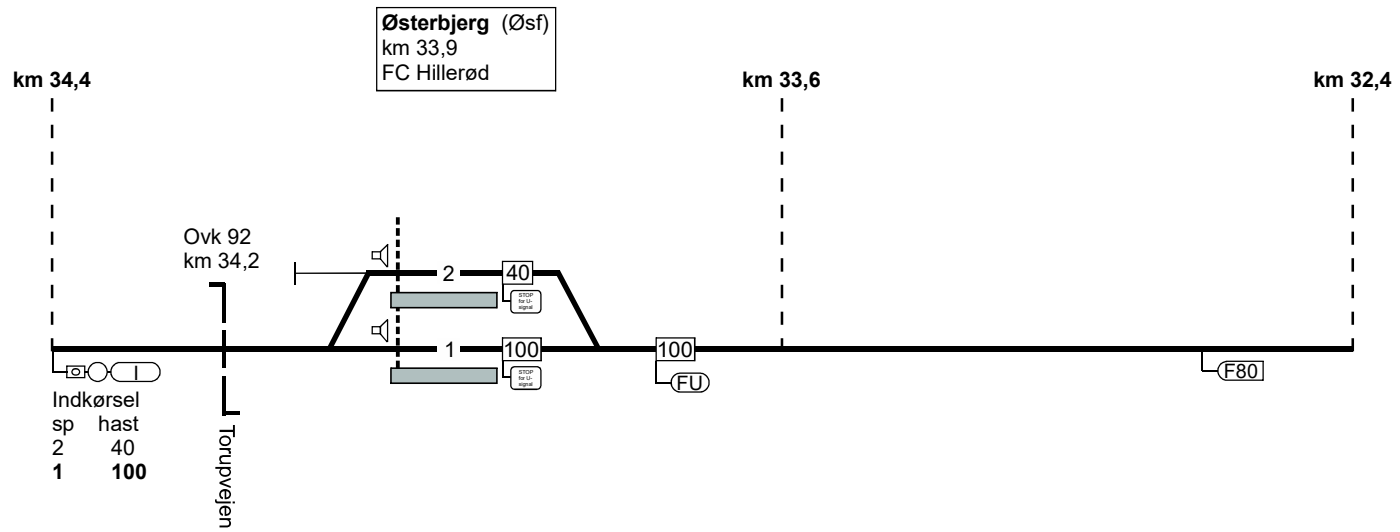

### 60. Hundested - (Hillerød)

FC Hillerød  
linjeblok

TIB-S LT

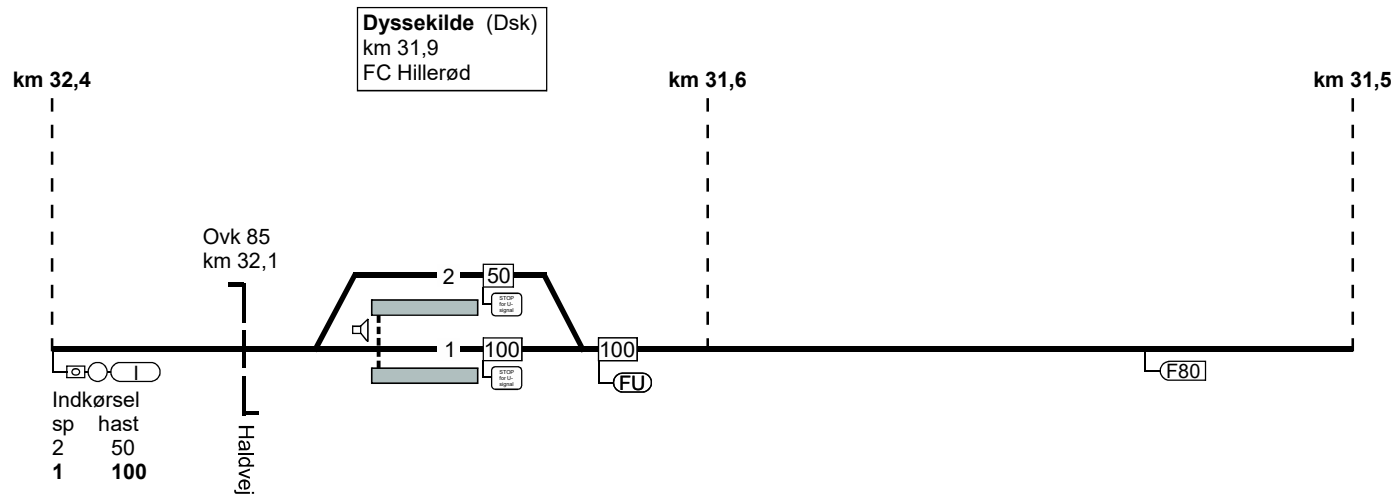

60. Hundested - (Hillerød)

### 60. Hundested - (Hillerød)

FC Hillerød  
linjeblok

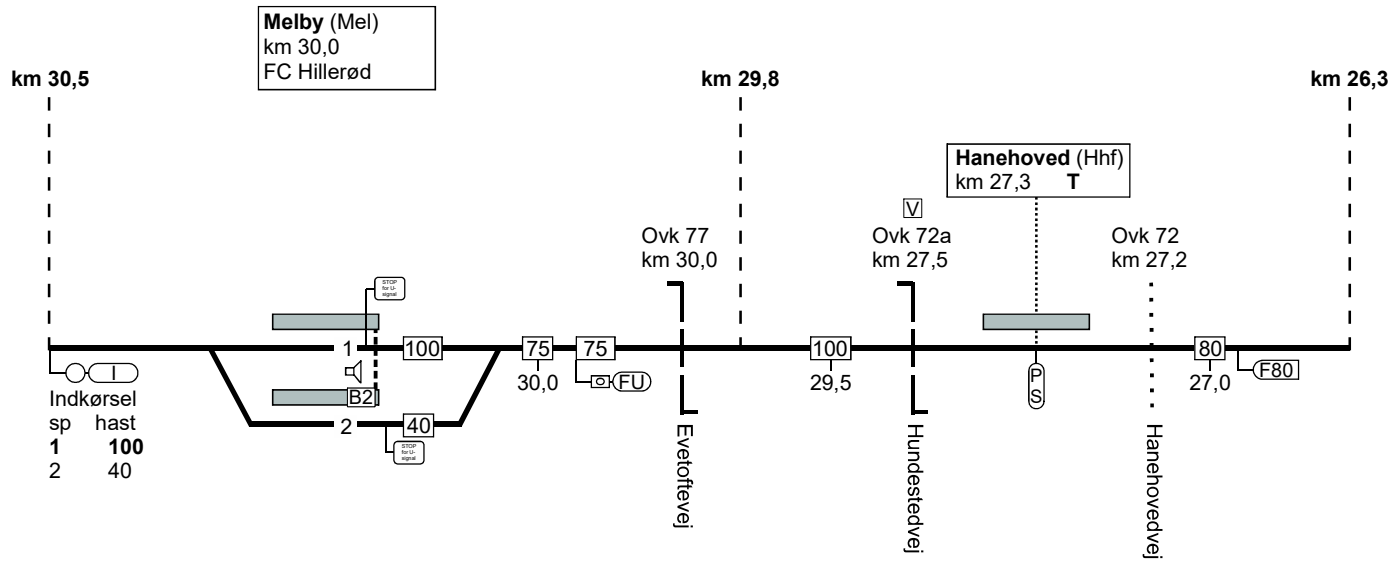

TB-S LT

60. Hundested - (Hillerød)

## 60. Hundested - (Hillerød)

TB-S LT

60. Hundested - (Hillerød)

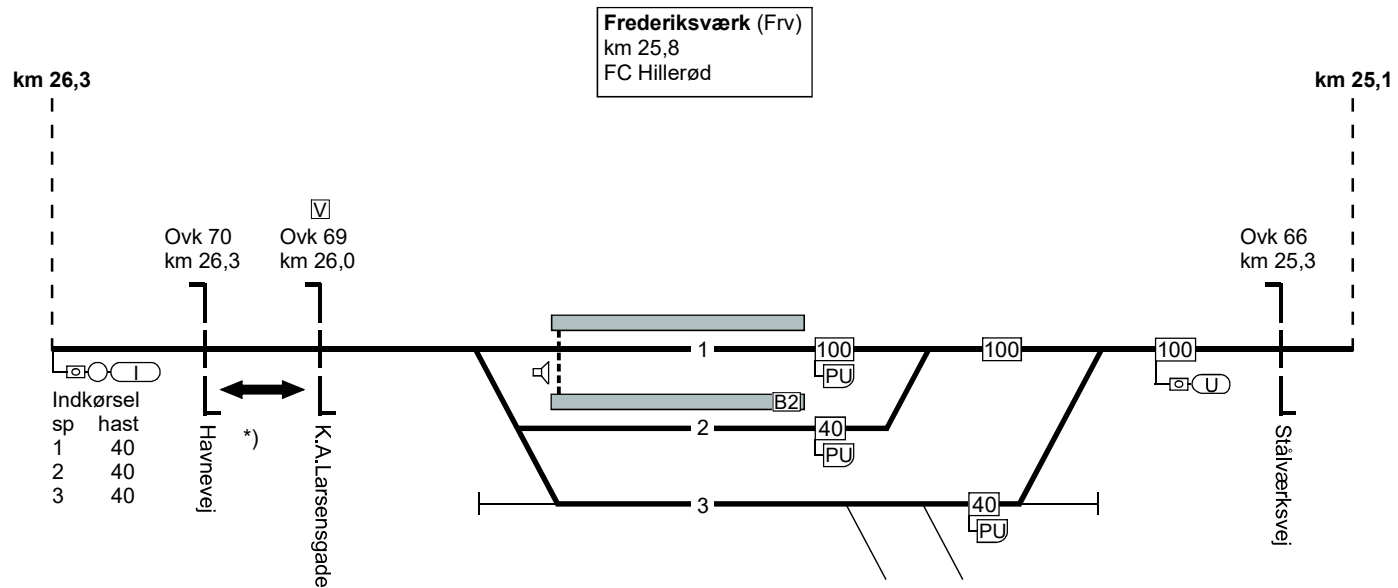

01.04.2024

\*) I-signal står i afhængighed af begge overkørsler

Side 79

### 60. Hundested - (Hillerød)

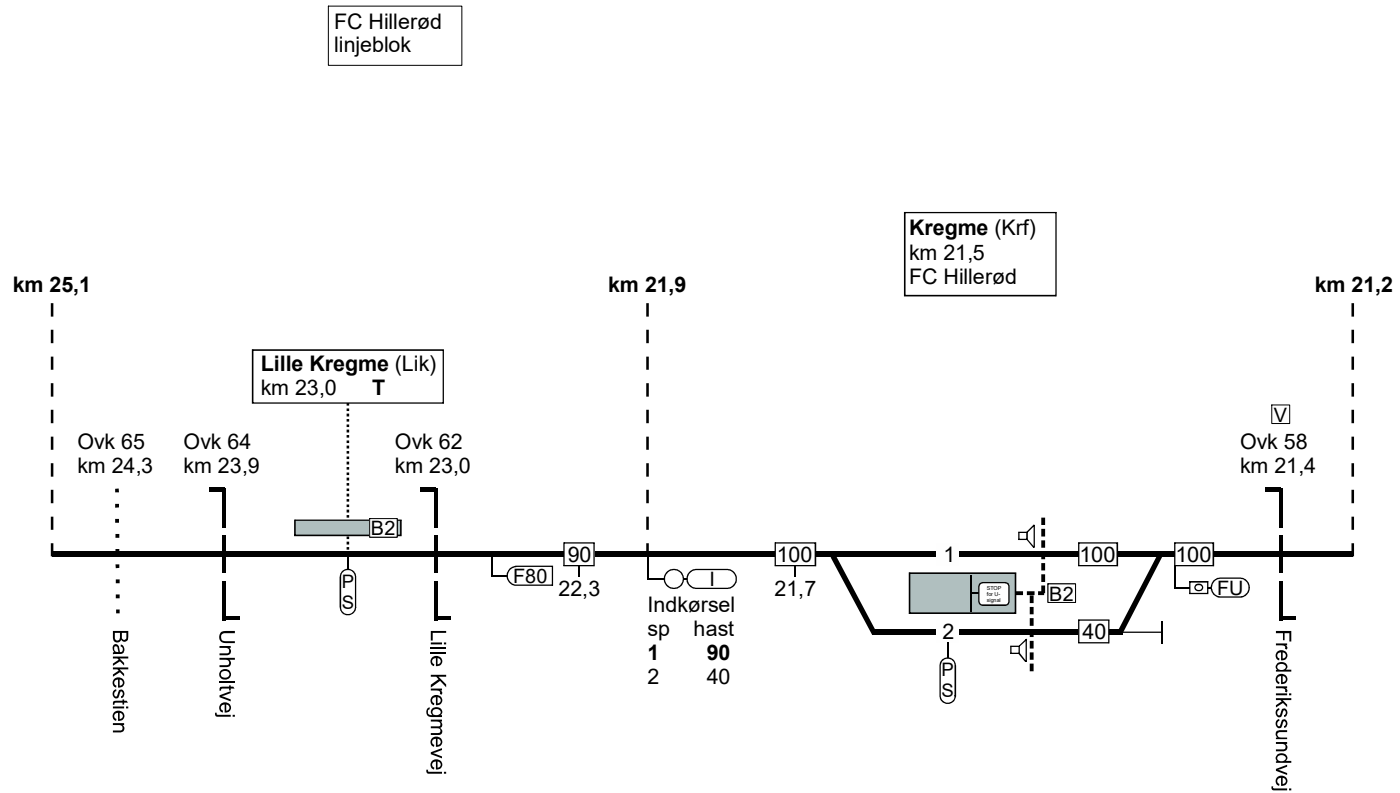

TB-S LT

60. Hundested - (Hillerød)



60. Hundested - (Hillerød)

FC Hillerød  
linjeblok

TIB-S LT

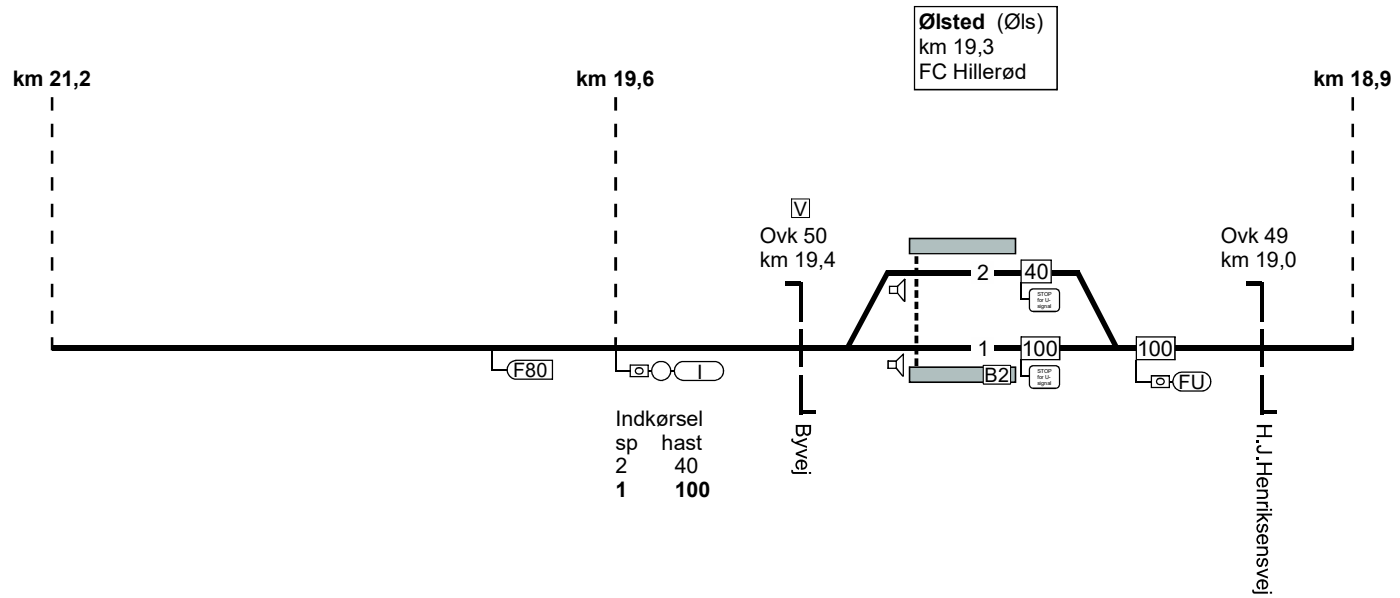

60. Hundested - (Hillerød)

### 60. Hundested - (Hillerød)

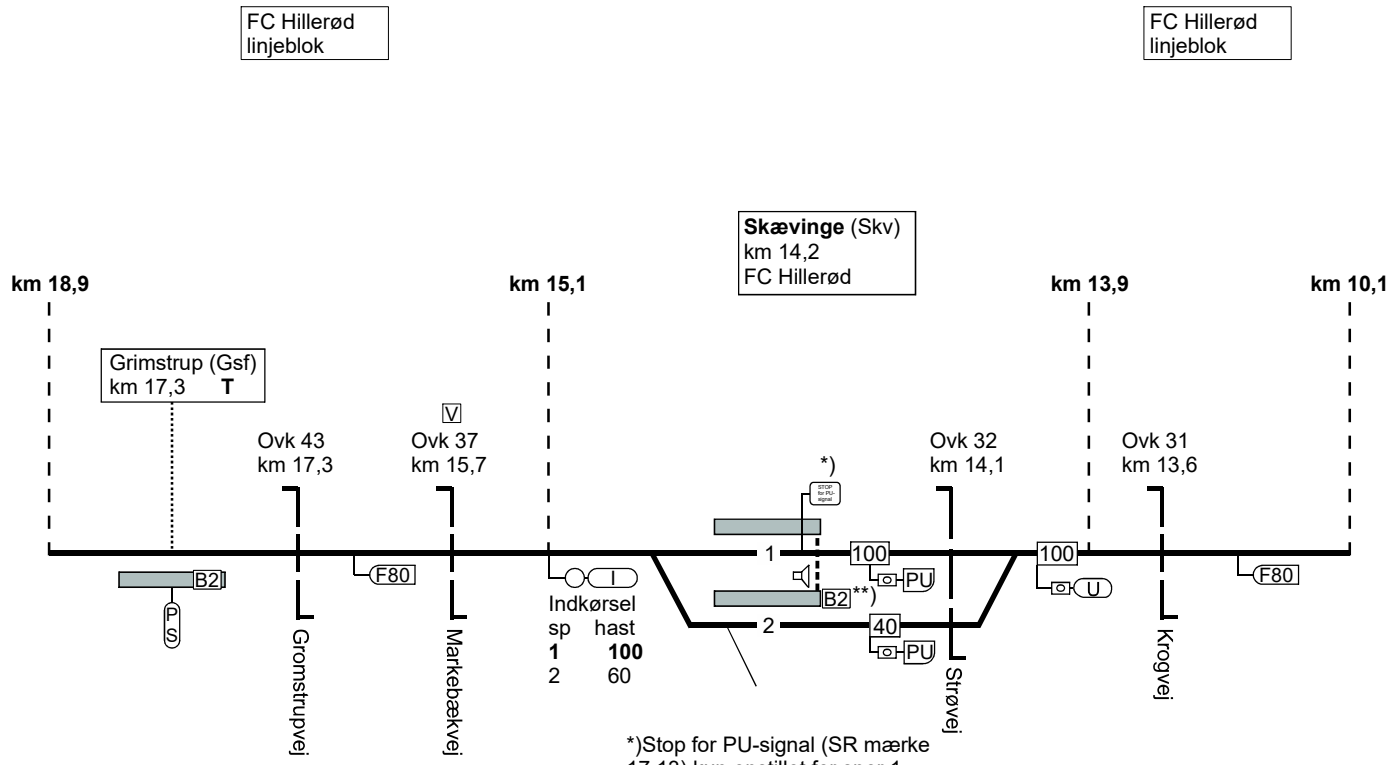

TIB-S LT

60. Hundested - (Hillerød)

### 60. Hundested - (Hillerød)

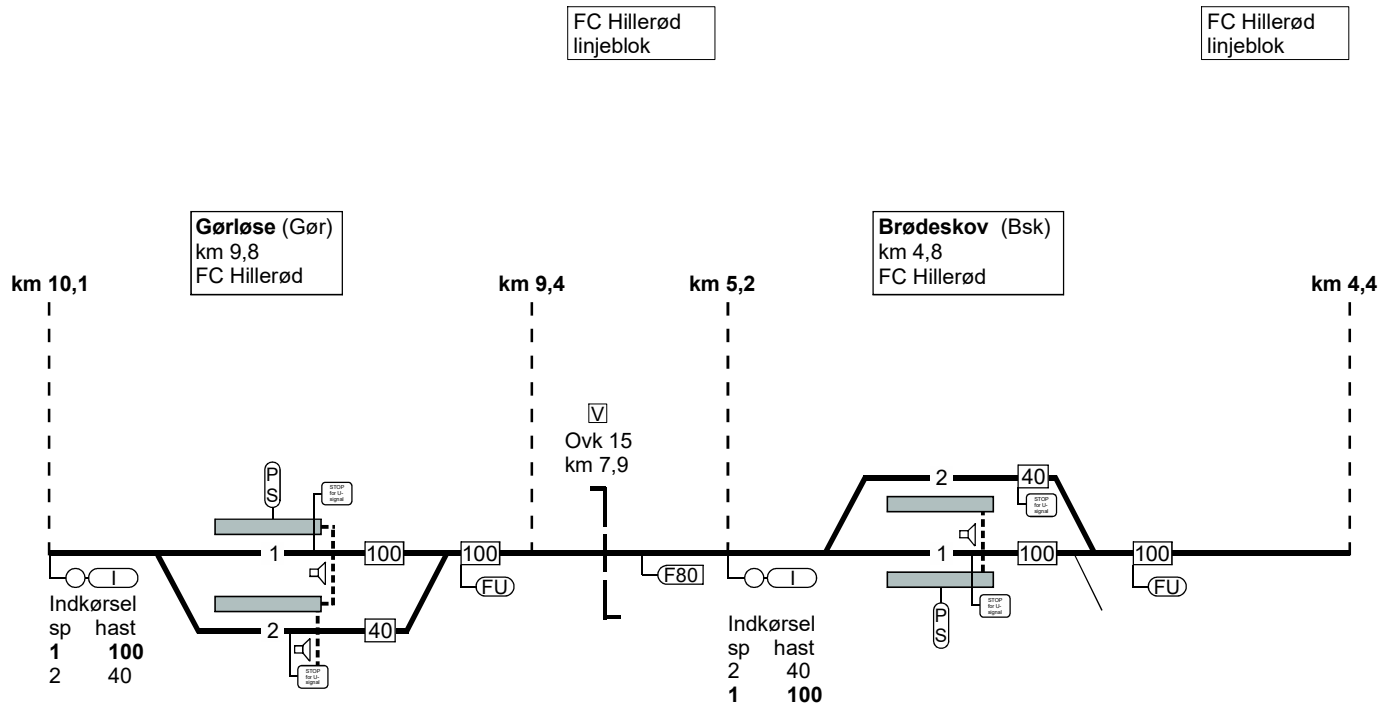

TIB-S LT

60. Hundested - (Hillerød)

60. Hundested - (Hillerød)

FC Hillerød  
linjeblok

FC Hillerød  
linjeblok

TIB-S - LT

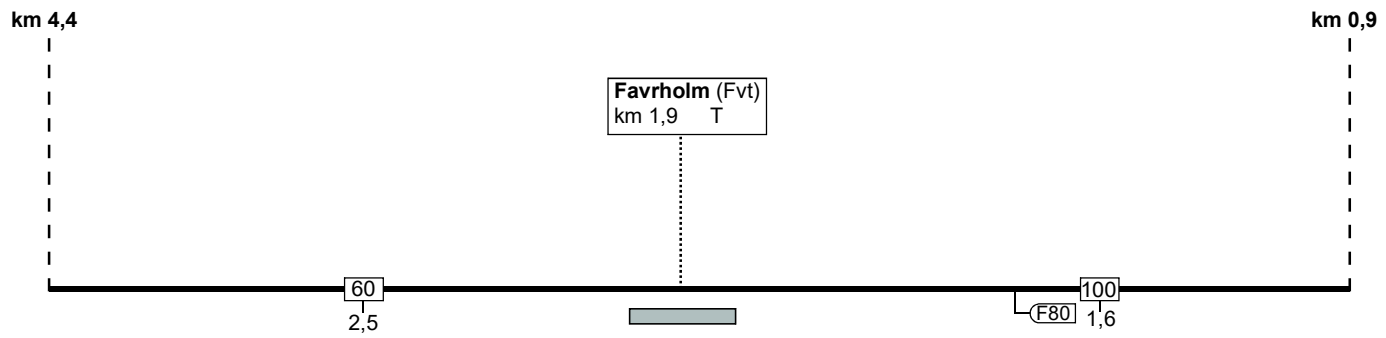

60. Hundested - Hillerød.

60. Hundested - (Hillerød)

Hillerød (Hi)  
km 36,5  
TCC Nord

km 35,5 / 0,9

km 1,2

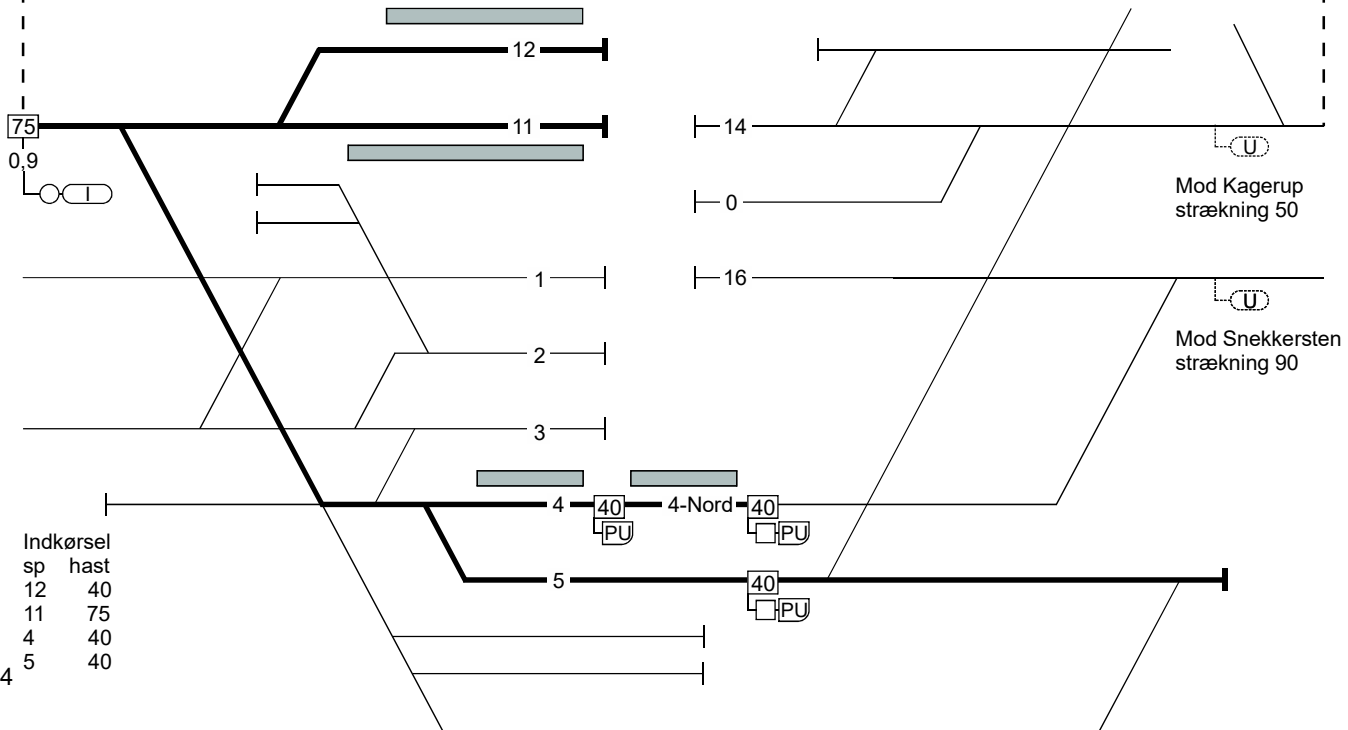

Indkørsel	
sp	hast
12	40
11	75
4	40
5	40

01.04.2024

TIB-S LT

60. Hundested - (Hillerød)

Side 85

Togfølgestation	Perronlængde	Sporlængde	Kmp/Fc GSM-R nummer
Hillerød	Spor 4 - xxx meter Spor 5 - xxx meter Spor 11 - xxx meter Spor 12 - xxx meter	Spor 4 - xxx meter Spor 5 - xxx meter Spor 11 - 140 meter Spor 12 - 140 meter	<b>TCC Nord:</b> 82 34 80 26
Brødeskov	Spor 1 - 105 meter Spor 2 - 105 meter	Spor 1 - 341 meter Spor 2 - 341 meter	<b>FC Hillerød:</b> Hi (ekskl.) - Hun 81 99 14 22
Gørløse	Spor 1 - 90 meter Spor 2 - 90 meter	Spor 1 - 194 meter Spor 2 - 194 meter	<b>FC Hillerød:</b> Hi (ekskl.) - Hun 81 99 14 22
Skævinge	Spor 1 - 90 meter Spor 2 - 90 meter	Spor 1 - 530 meter Spor 2 - 530 meter	<b>FC Hillerød:</b> Hi (ekskl.) - Hun 81 99 14 22
Ølsted	Spor 1 - 105 meter Spor 2 - xxx meter	Spor 1 - 219 meter Spor 2 - 219 meter	<b>FC Hillerød:</b> Hi (ekskl.) - Hun 81 99 14 22
Kregme	Spor 1 - 116 meter Spor 2 - 116 meter	Spor 1 - 144 meter Spor 2 - 144 meter	<b>FC Hillerød:</b> Hi (ekskl.) - Hun 81 99 14 22

TIB-S LT

60. (Hillerød) - Hundested.

01.04.2024

Side 86

Togfølgestation	Perronlængde	Sporlængde	Kmp/fc GSM-R nummer
Frederiksværk	Spor 1 - 110 meter Spor 2 - 110 meter Spor 3 - xxx meter	Spor 1 - 510 meter Spor 2 - 150 meter Spor 3 - 510 meter	<b>FC Hillerød:</b> Hi (ekskl.) - Hun 81 99 14 22
Melby	Spor 1 - 90 meter Spor 2 - 90 meter	Spor 1 - 182 meter Spor 2 - 182 meter	<b>FC Hillerød:</b> Hi (ekskl.) - Hun 81 99 14 22
Dyssekilde	Spor 1 - 118 meter Spor 2 - 118 meter	Spor 1 - 154 meter Spor 2 - 154 meter	<b>FC Hillerød:</b> Hi (ekskl.) - Hun 81 99 14 22
Østerbjerg	Spor 1 - 90 meter Spor 2 - 90 meter	Spor 1 - 146 meter Spor 2 - 146 meter	<b>FC Hillerød:</b> Hi (ekskl.) - Hun 81 99 14 22
Hundested	Spor 1 - 100 meter Spor 2 - 100 meter	Spor 1 - 94 meter Spor 2 - 94 meter	<b>FC Hillerød:</b> Hi (ekskl.) - Hun 81 99 14 22

TIB-S LT

60. (Hillerød) - Hundested.

01.04.2024

Side 87

## 70. Jægersborg - Nærum.

### Strækningshastighed

Delstrækning	Strækningshastighed (km/t)
Jægersborg - Nærum	75



### 70. Jægersborg - Nærum.

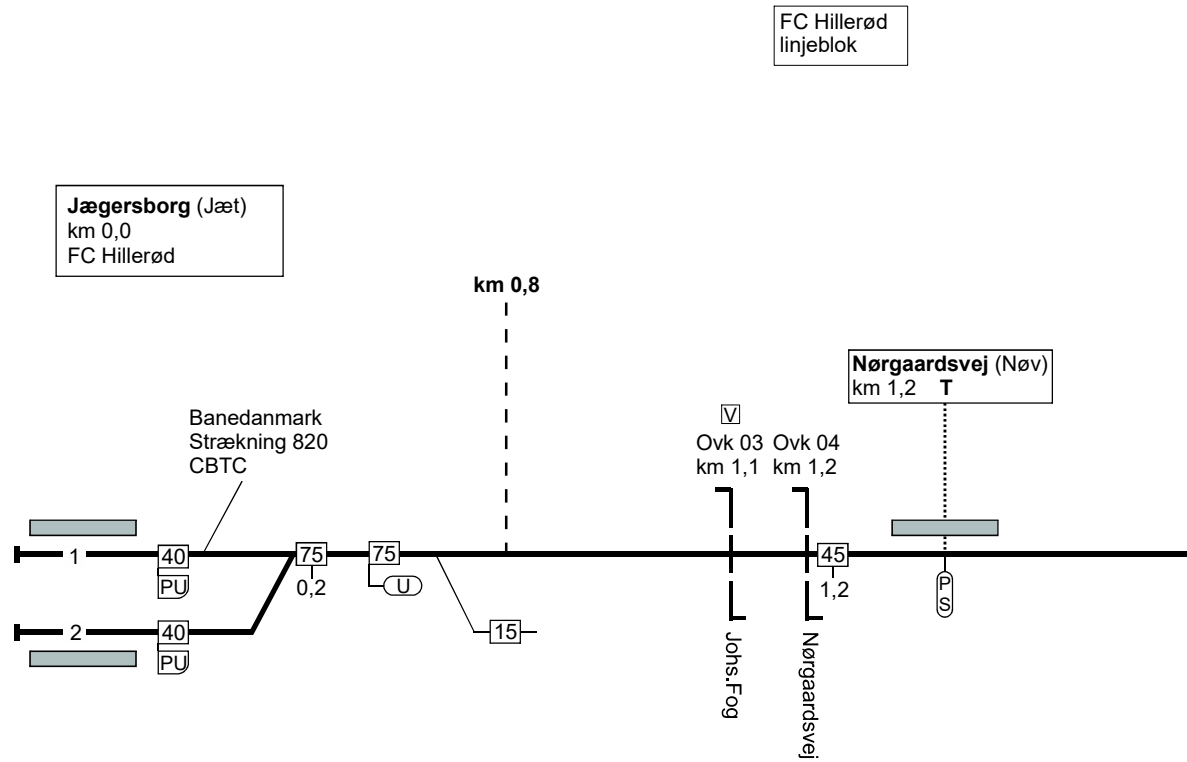

TIB-S LT

70. Jægersborg - Nærum.



### 70. Jægersborg - Nærum.

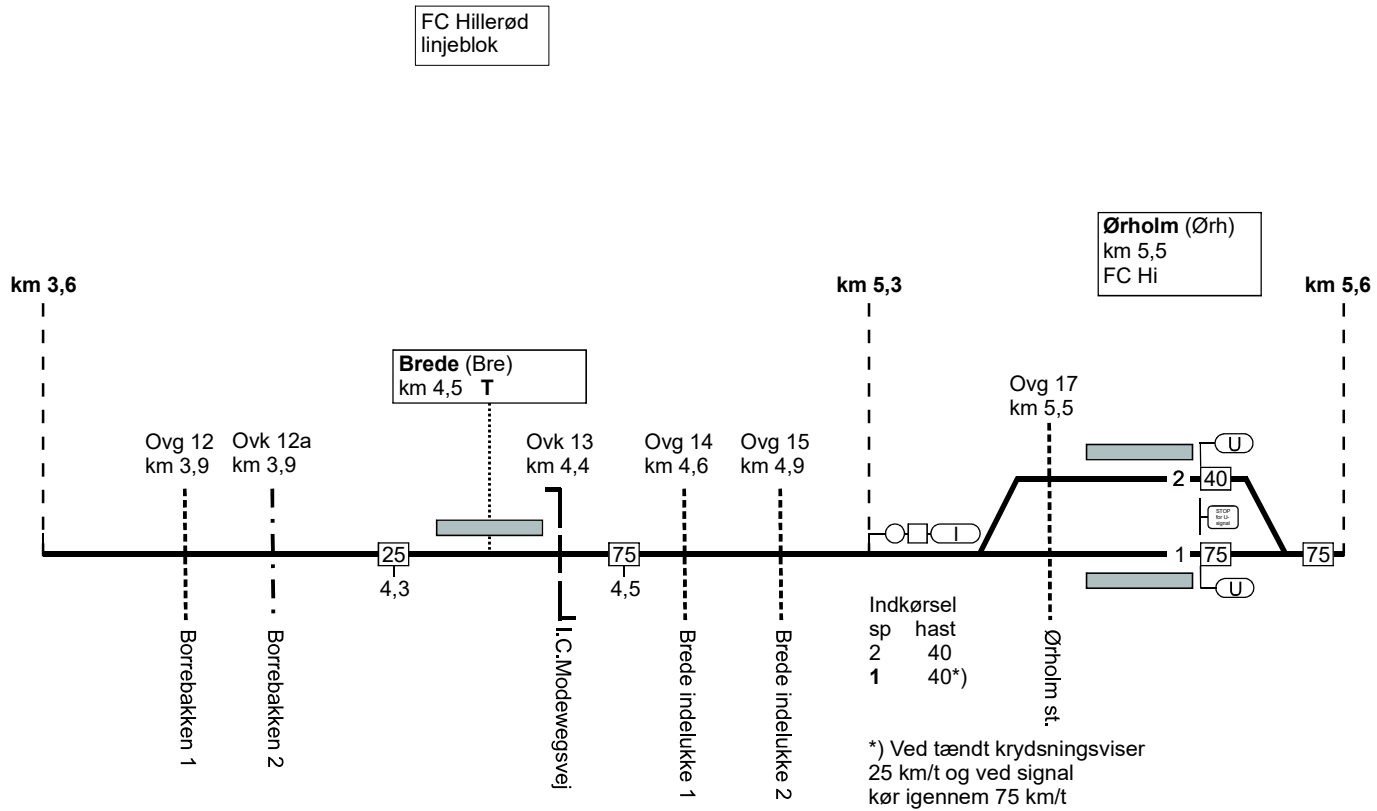

TIB-S LT

70. Jægersborg - Nærum.

70. Jægersborg - Nærum.

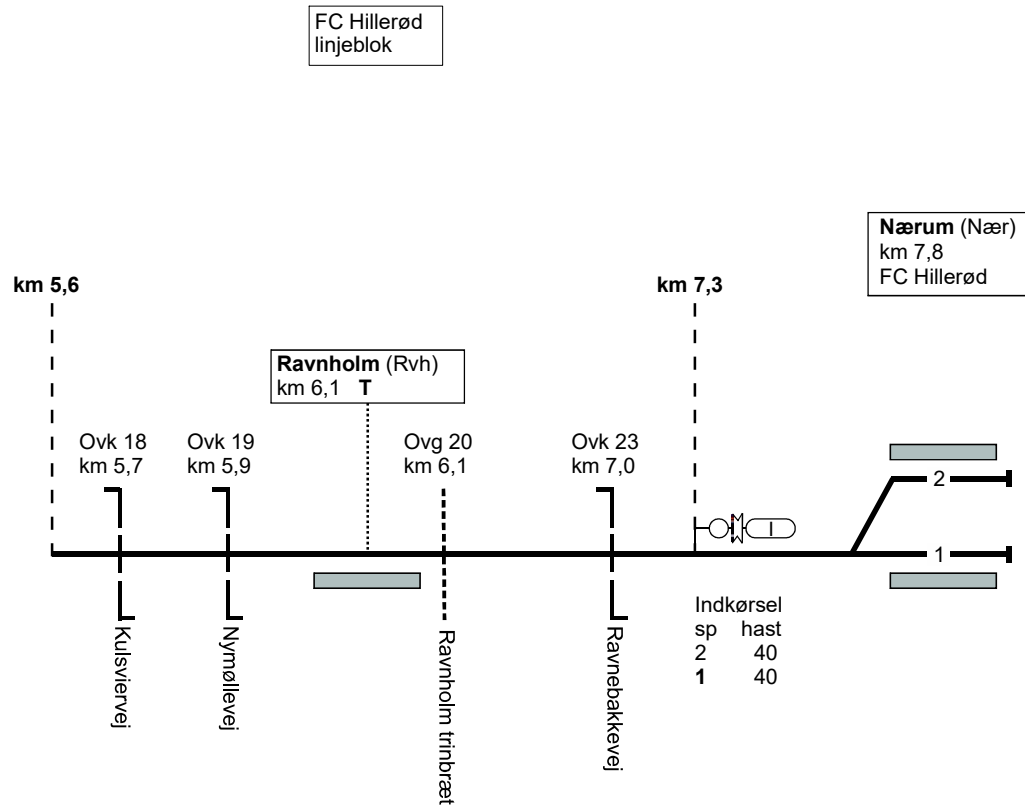

TIB-S LT

70. Jægersborg - Nærum.

70. Nærum - Jægersborg.

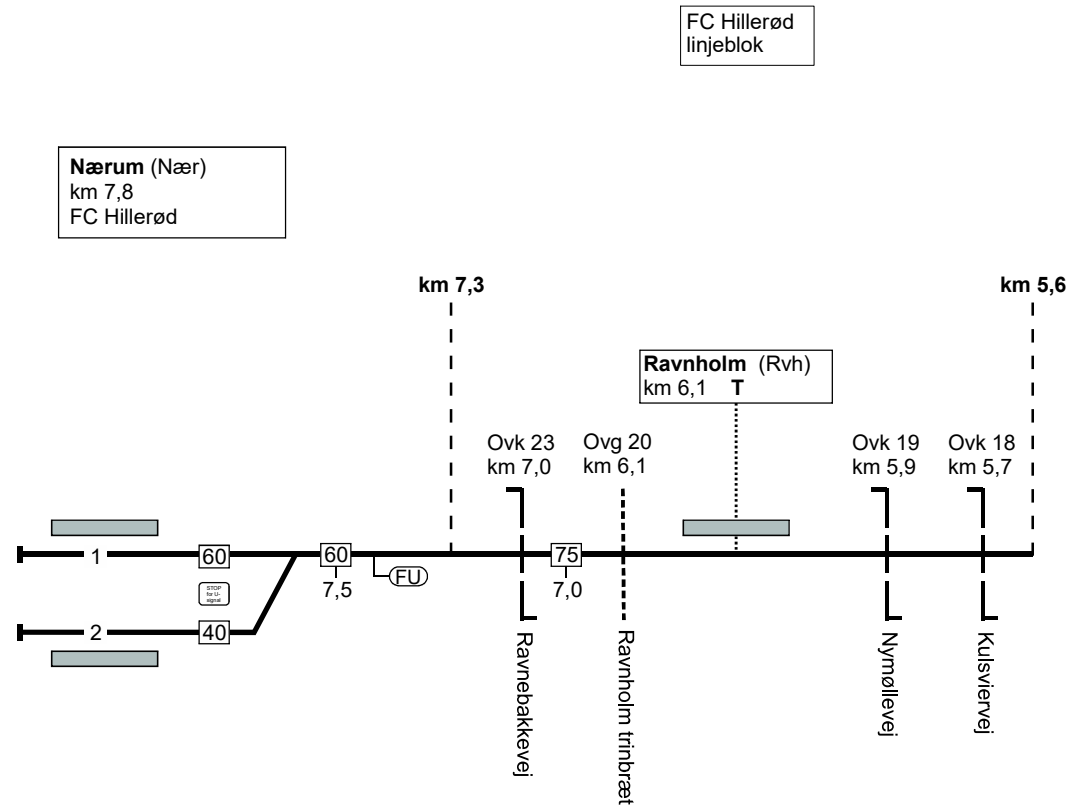

TIBS LT

70. Nærum - Jægersborg.

## 70. Nærum - Jægersborg.

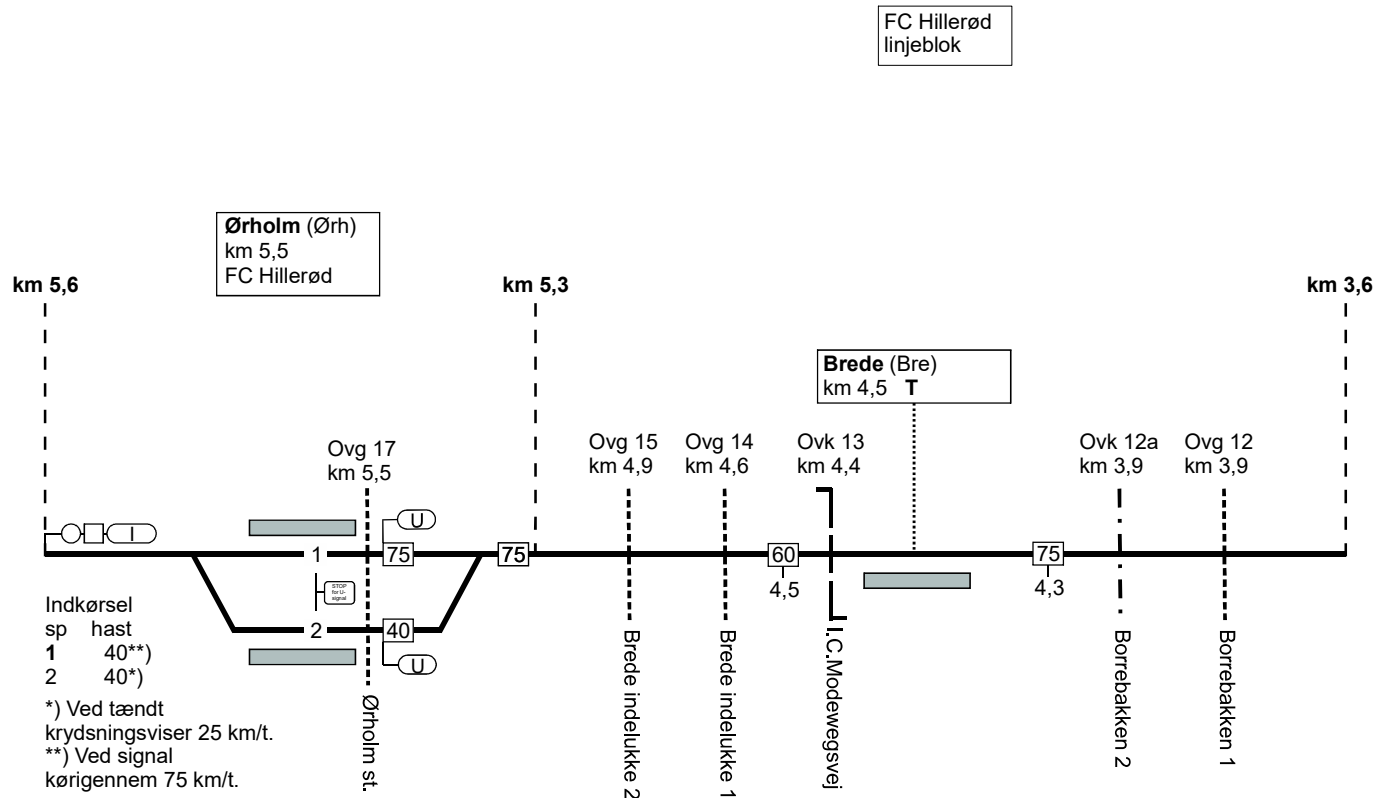

TBS-LT

70. Nærum - Jægersborg.

70. Nærum - Jægersborg.

FC Hillerød  
linjeblok

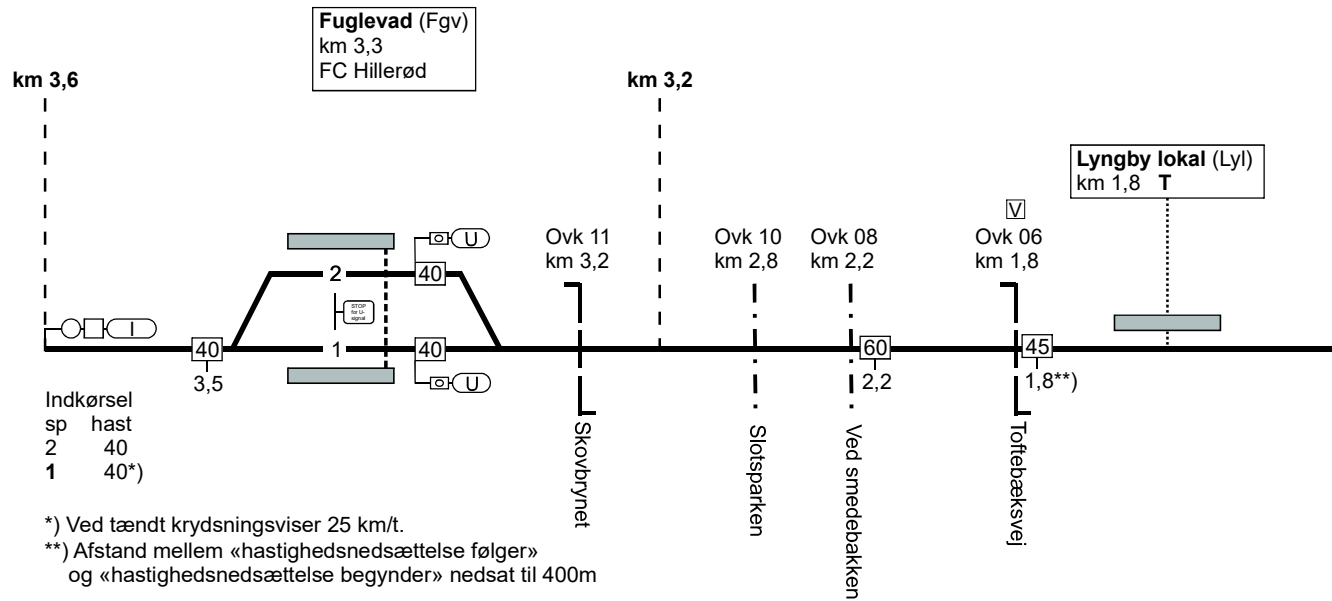

TIB-S LT

70. Nærum - Jægersborg.

70. Nærum - Jægersborg.

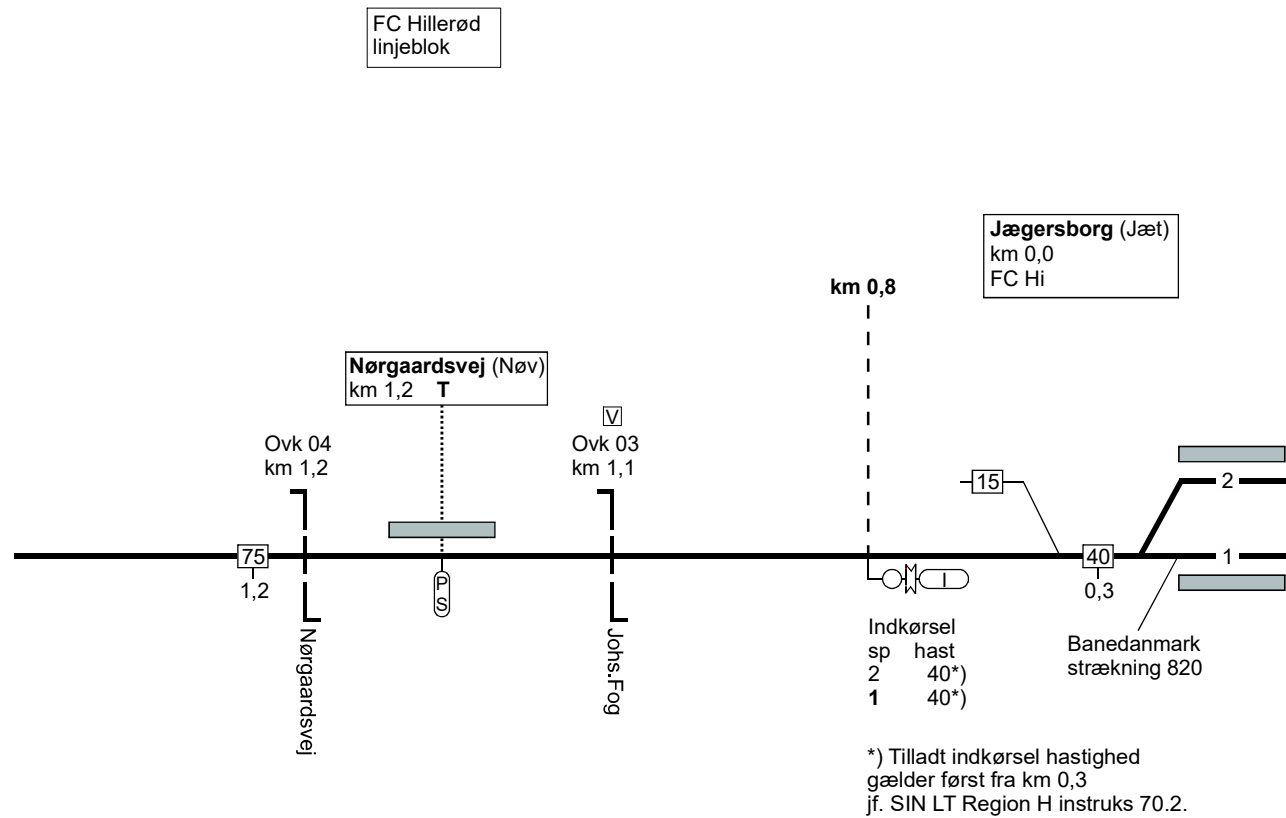

TIBS LT

70. Nærum - Jægersborg.



Togfølgestation	Perronlængde	Sporlængde	Kmp/Fc GSM-R nummer
Jægersborg	Spor 1 - 65 meter Spor 2 - 55 meter	Spor 1 - 65 meter Spor 2 - 55 meter	<b>FC Hillerød:</b> Jæt - Nær 81 99 14 21
Fuglevad	Spor 1 - 51 meter Spor 2 - 51 meter	Spor 1 - 60 meter Spor 2 - 89 meter	<b>FC Hillerød:</b> Jæt - Nær 81 99 14 21
Ørholm	Spor 1 - 60 meter Spor 2 - xxx meter	Spor 1 - 57 meter Spor 2 - 73 meter	<b>FC Hillerød:</b> Jæt - Nær 81 99 14 21
Nærum	Spor 1 - 115 meter Spor 2 - 114 meter	Spor 1 - 115 meter Spor 2 - 114 meter	<b>FC Hillerød:</b> Jæt - Nær 81 99 14 21

TIBS LT

70. Jægersborg - Nærum.

01.04.2024

Side 97

## 90. (Hillerød) - (Snekkersten)

### Strækningshastighed

Delstrækning	Strækningshastighed (km/t)
(Hillerød) - (Snekkersten)	100

90. (Hillerød) - (Snekkersten)

Hillerød (Hi)  
km 36,5  
TCC Nord

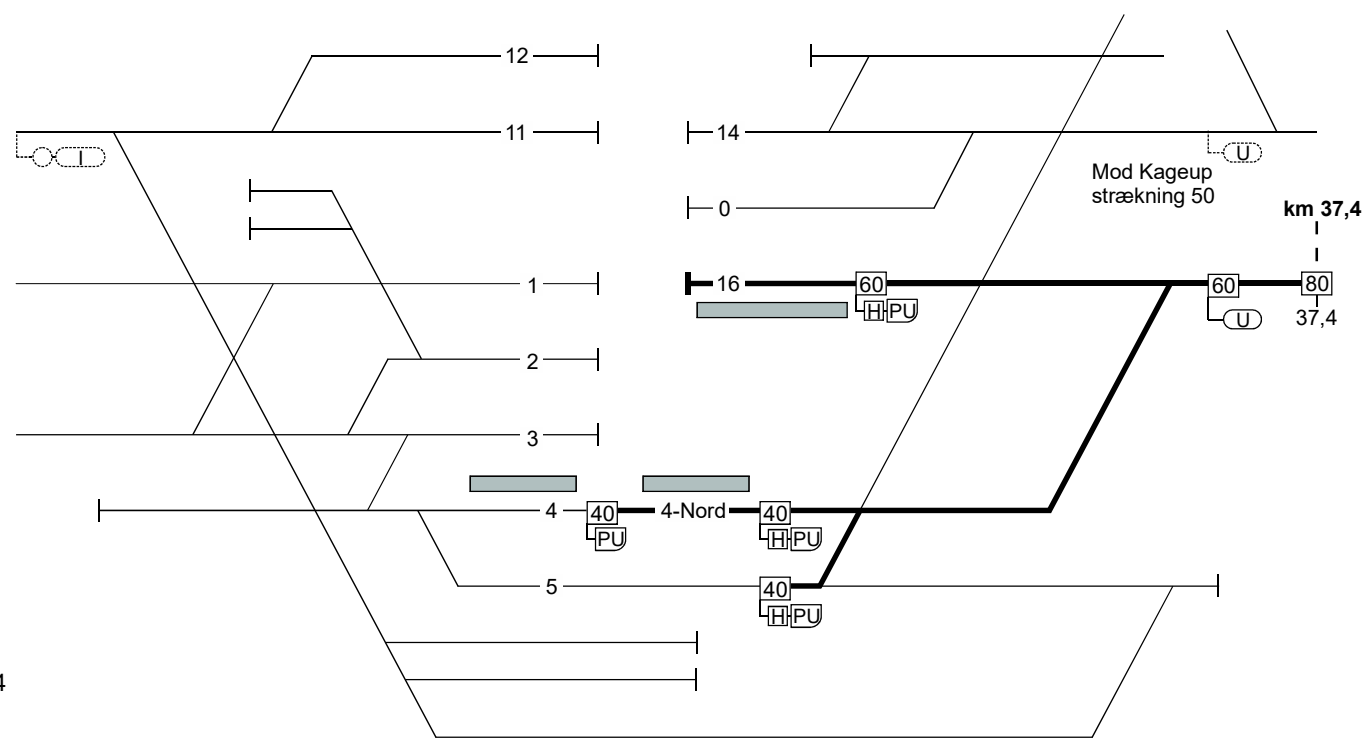

TBS-LT

90. (Hillerød) - (Snekkersten)

01.04.2024

Side 99

### 90. (Hillerød) - (Snekkersten)

FC Hillerød  
linjeblok

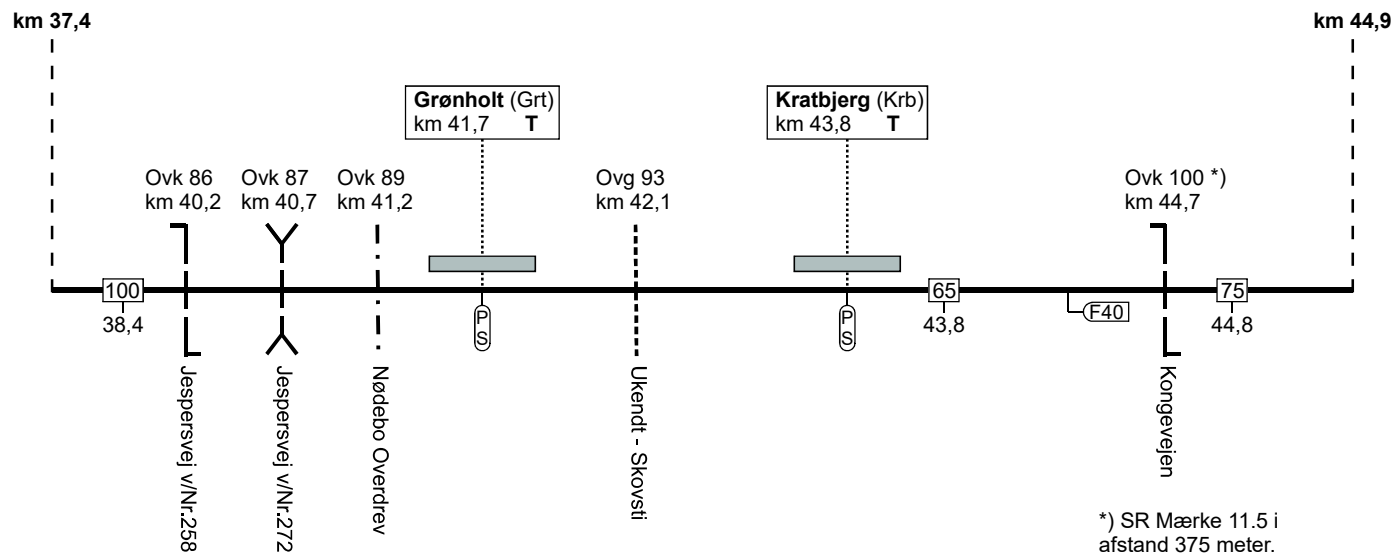

01.04.2024

TIBS LT

90. (Hillerød) - (Snekkersten)

Side 100

90. (Hillerød) - (Snekkersten)

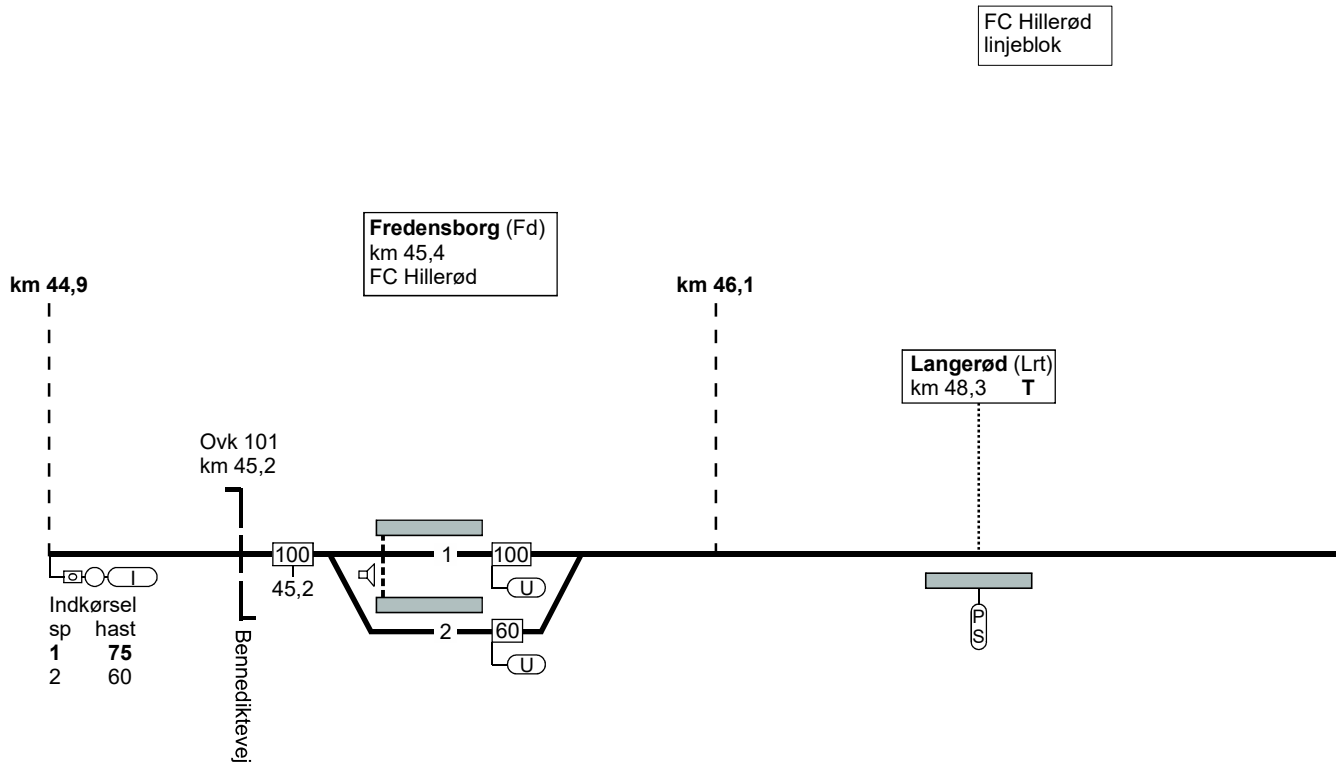

TIB-S LT

90. (Hillerød) - (Snekkersten)

90. (Hillerød) - (Snekkersten)

FC Hillerød  
linjeblok

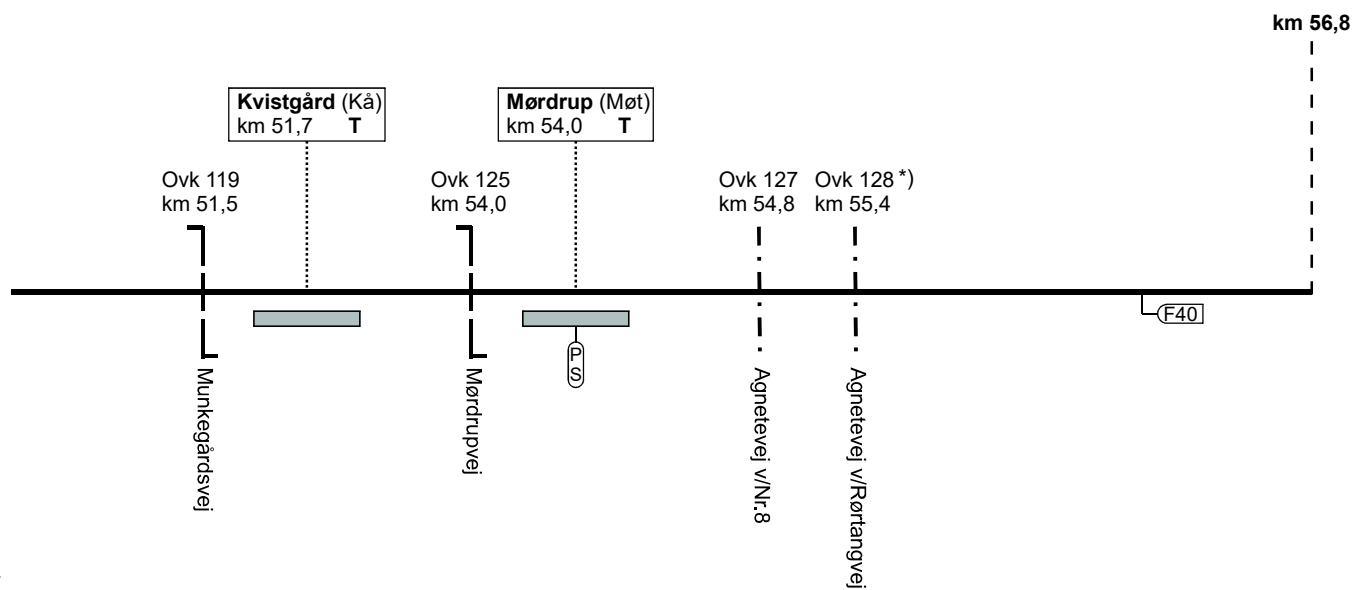

TIB-S LT

90. (Hillerød) - (Snekkersten)

01.04.2024

Side 102

\*) SIN LT Region H Instruks 90.4

90. (Hillerød) - (Snekkersten)

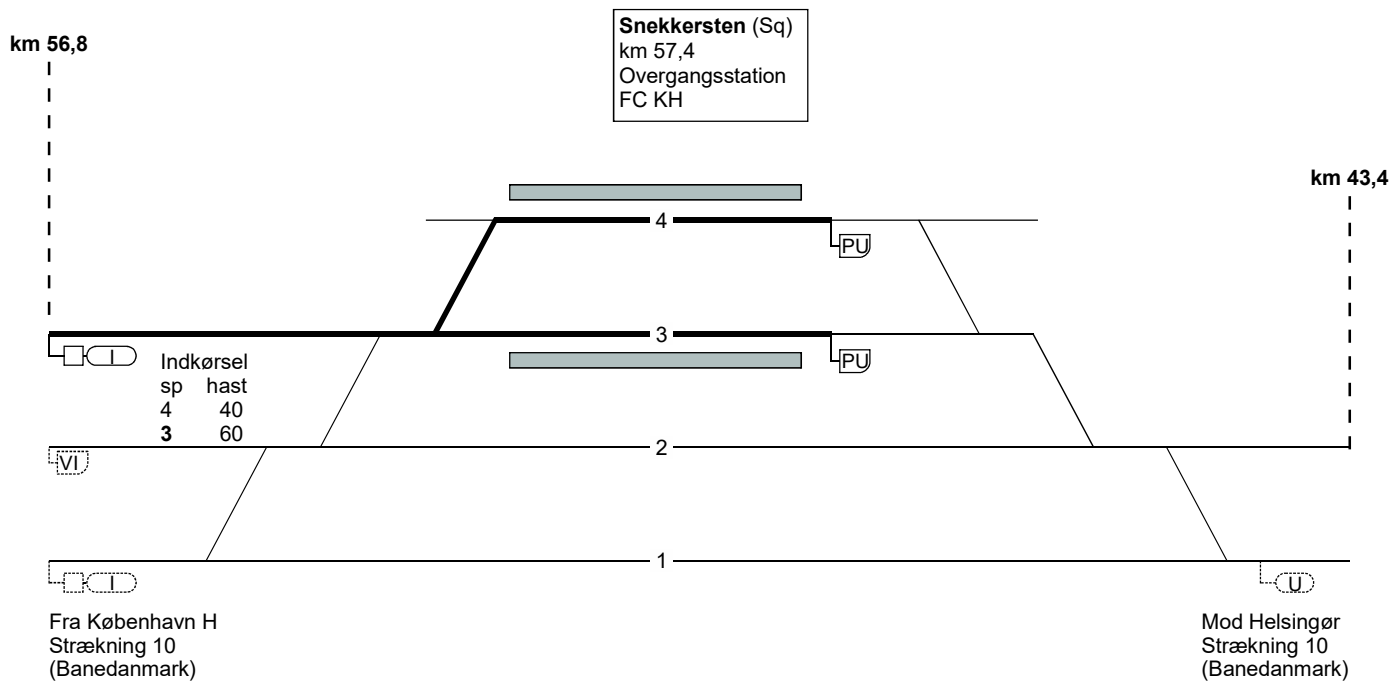

TIB-S LT

90. (Hillerød) - (Snekkersten)

90. (Snekkersten) - (Hillerød)

TIB-S LT

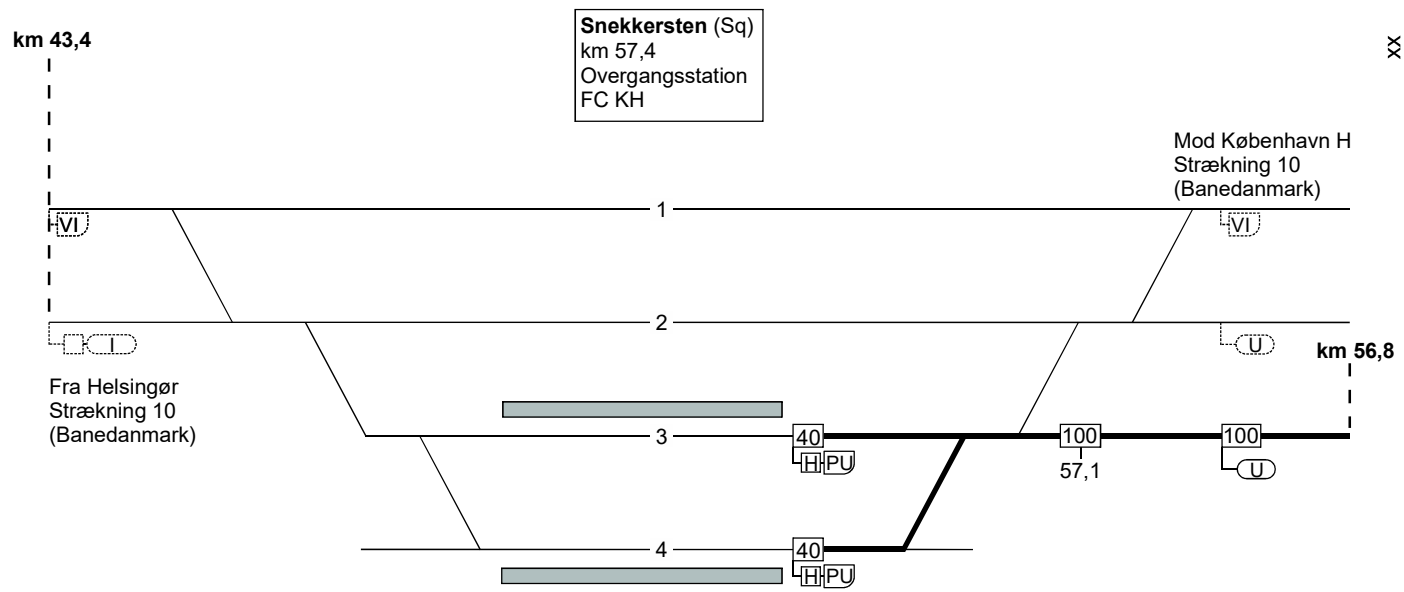

xx

90. (Snekkersten) - (Hillerød)



90. (Snekkersten) - (Hillerød)

FC Hillerød  
linjeblok

TIB-S LT

90. (Snekkersten) - (Hillerød)

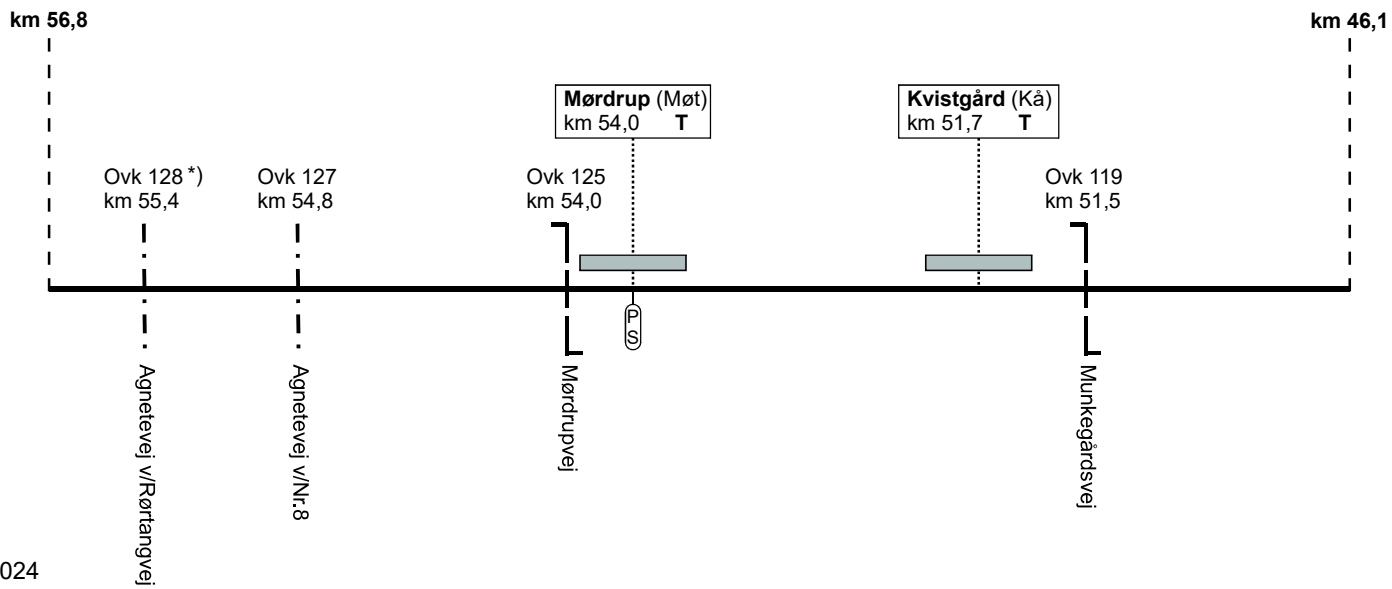

01.04.2024

Side 105

\*) SIN LT Region H Instruks 90.4

90. (Snekkersten) - (Hillerød)

FC Hillerød  
linjeblok

TIB-S LT

90. (Snekkersten) - (Hillerød)

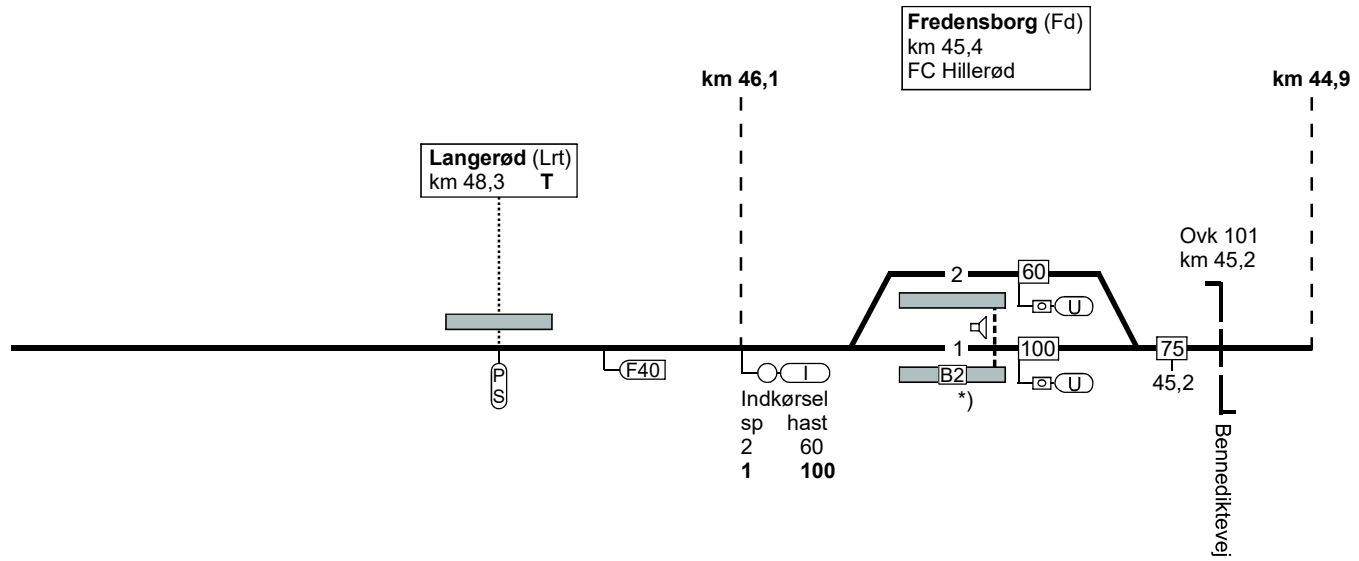

\*)B2 ovk 101 og 100

90. (Snekkersten) - (Hillerød)

FC Hillerød  
linjeblok

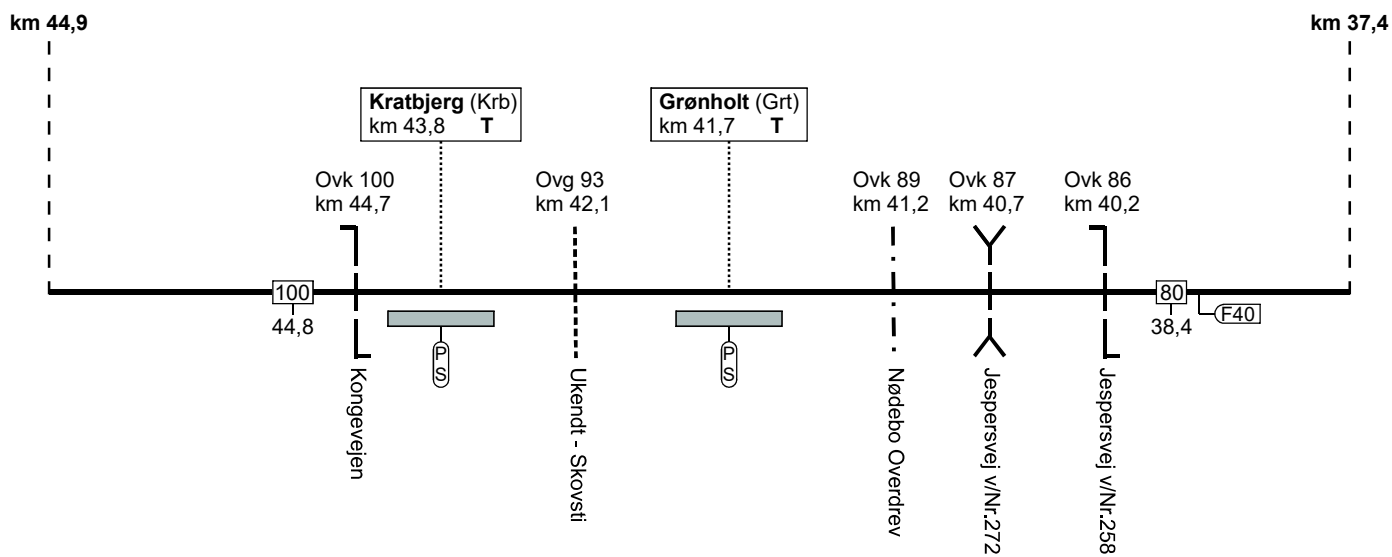

TB-S LT

90. (Snekkersten) - (Hillerød)

90. (Snekkersten) - (Hillerød)

Hillerød (Hi)  
km 36,5  
TCC Nord

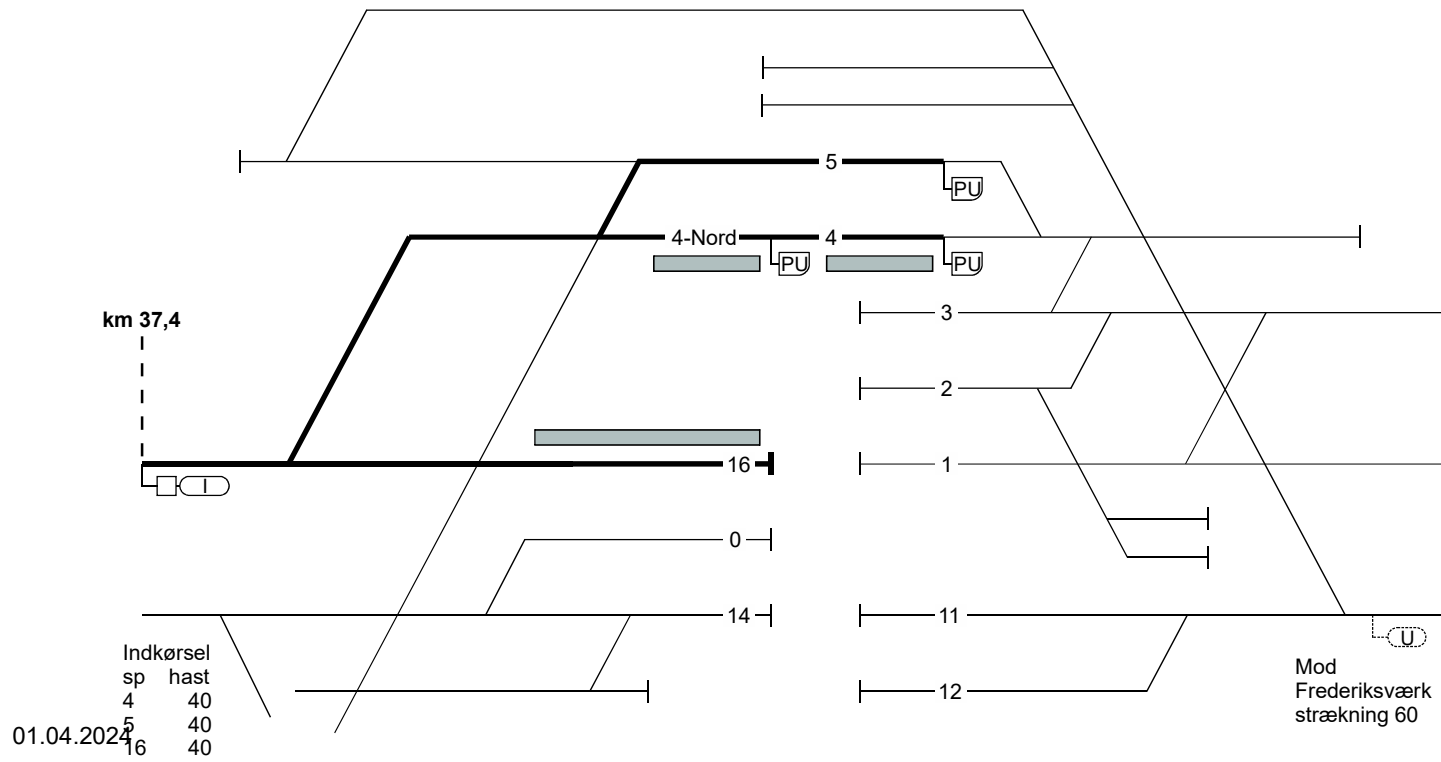

TIB-S LT

90. (Snekkersten) - (Hillerød)

Togfølgestation	Perronlængde	Sporlængde	Kmp/Fc GSM-R nummer
Hillerød	Spor 4 - xxx meter Spor 5 - xxx meter Spor 16 - xxx meter	Spor 4 - xxx meter Spor 5 - xxx meter Spor 16 - xxx meter	<b>TCC Nord:</b> 82 34 80 26
Fredensborg	Spor 1 - 102 meter Spor 2 - 102 meter	Spor 1 - 448 meter Spor 2 - 425 meter	<b>FC Hillerød:</b> Hi (ekskl.) - Sq (ekskl.) 81 99 14 13
Snekkersten - Banedanmark	Spor 1 - xxx meter Spor 2 - xxx meter	Spor 1 - xxx meter Spor 2 - xxx meter	<b>FC Kystbanen:</b> 33 14 30 90

01.04.2024

TIBS LT

90. (Hillerød) - (Snekkersten)

Side 109

## 100. (Køge) - Faxe Ladeplads.

### Strækningshastighed

Delstrækning	Strækningshastighed (km/t)
(Køge) - Faxe Ladeplads	100

TIB-S LT

100. (Køge) - Faxe Ladeplads.

**100. (Køge) - Faxe Ladeplads.**

TIB-S LT

100. (Køge) - Faxe Ladeplads.

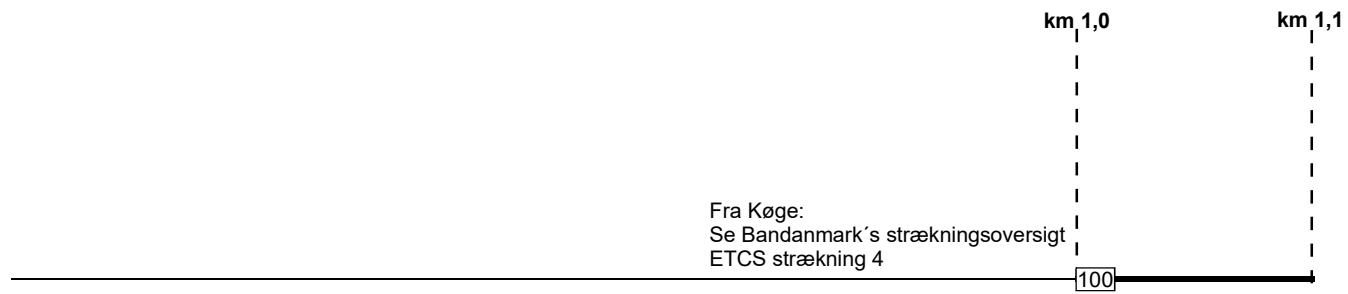

100. (Køge) - Faxe Ladeplads.

FC Maribo  
linieblok

Egøje (Egø)  
Overgangsstation  
km 3,2  
FC Maribo

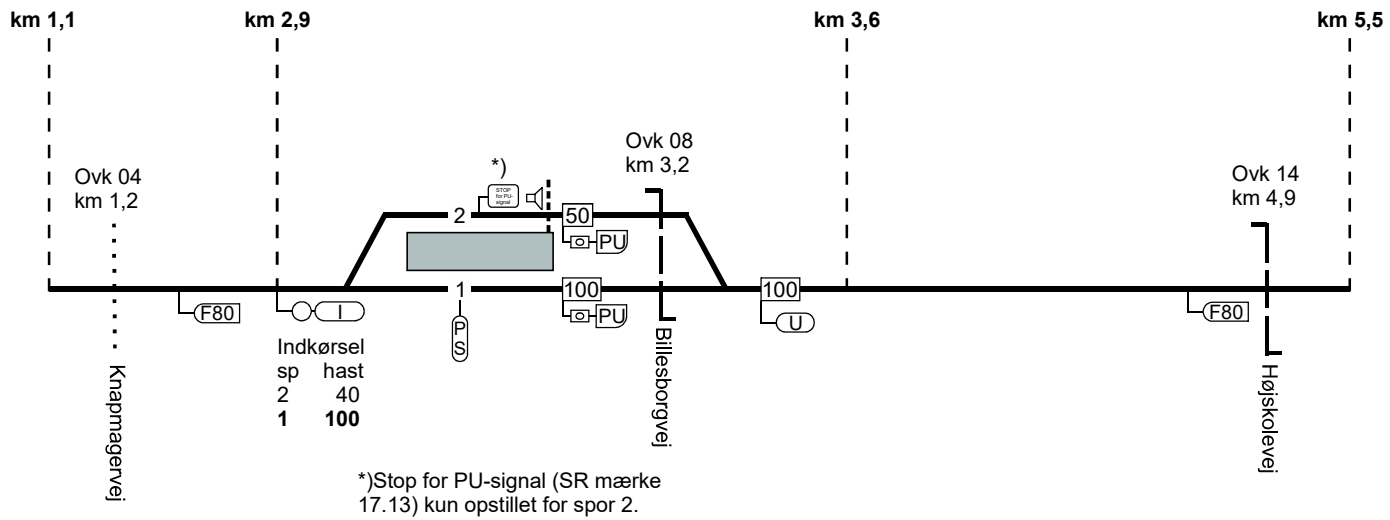

TIB-S LT

100. (Køge) - Faxe Ladeplads.



# 100. (Køge) - Faxe Ladeplads.

FC Maribo  
linieblok

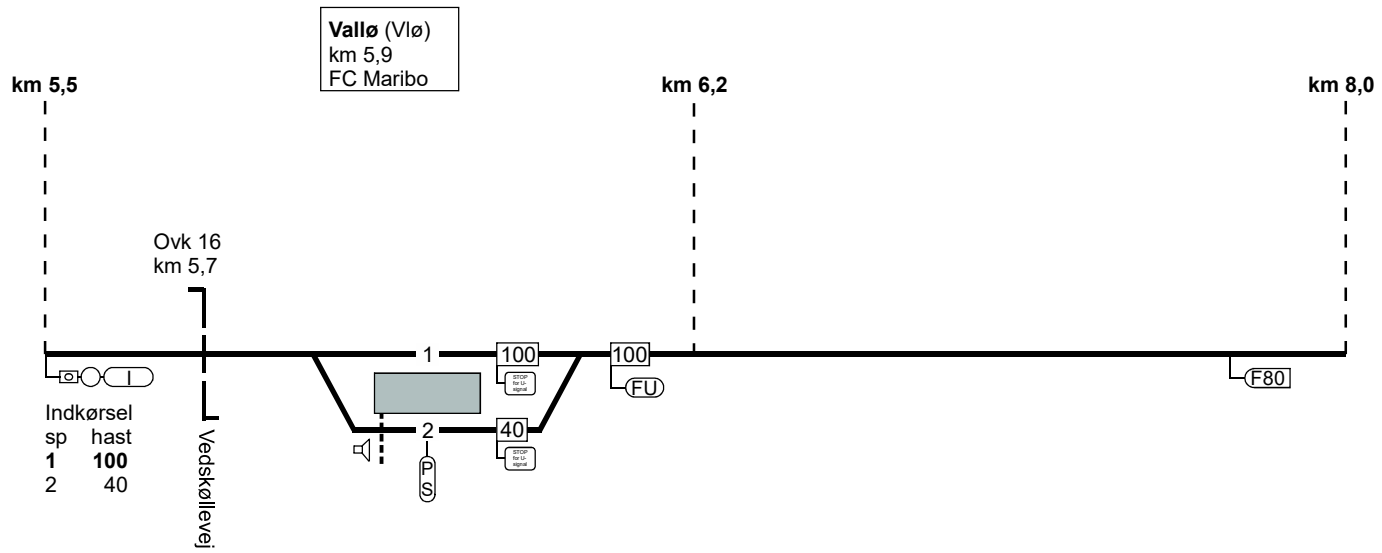

TIB-S LT

100. (Køge) - Faxe Ladeplads.

100. (Køge) - Faxe Ladeplads.

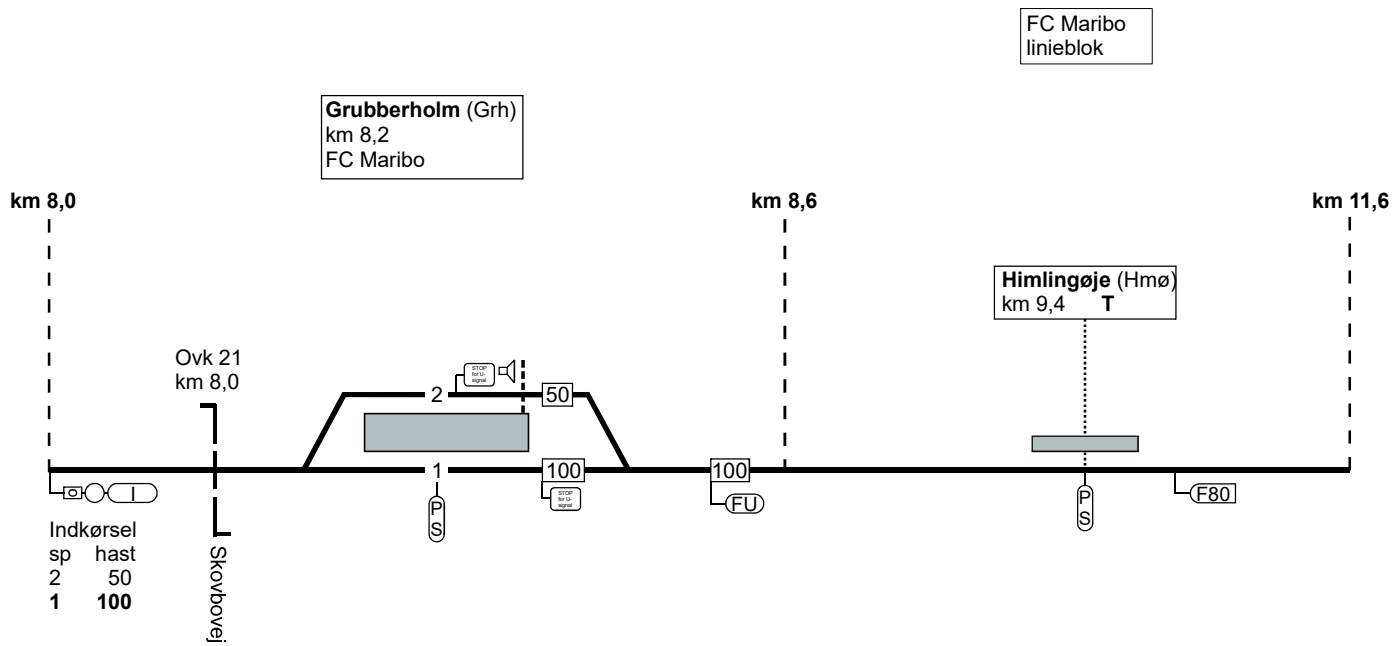

TIB-S LT

100. (Køge) - Faxe Ladeplads.



100. (Køge) - Faxe Ladsplads.

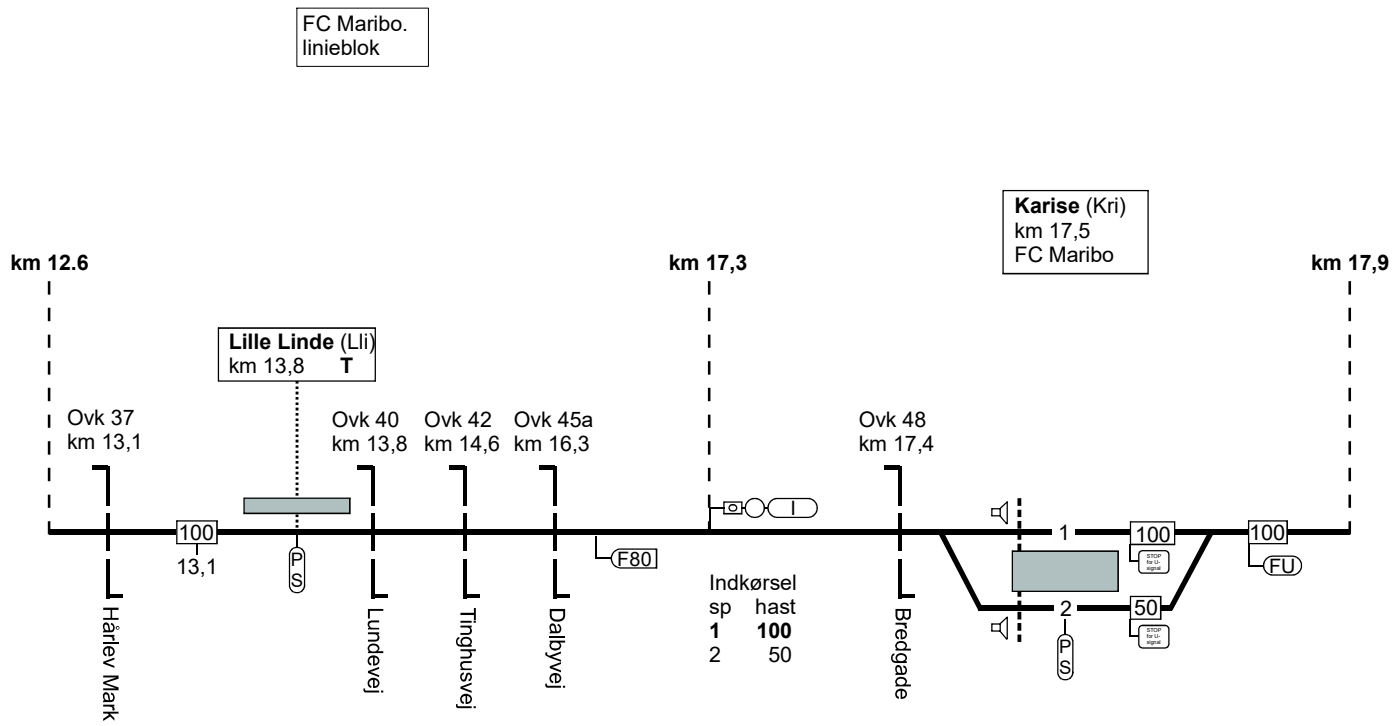

TIB-S LT

100. (Køge) - Faxe Ladeplads.

100. (Køge) - Faxe Ladsplads.

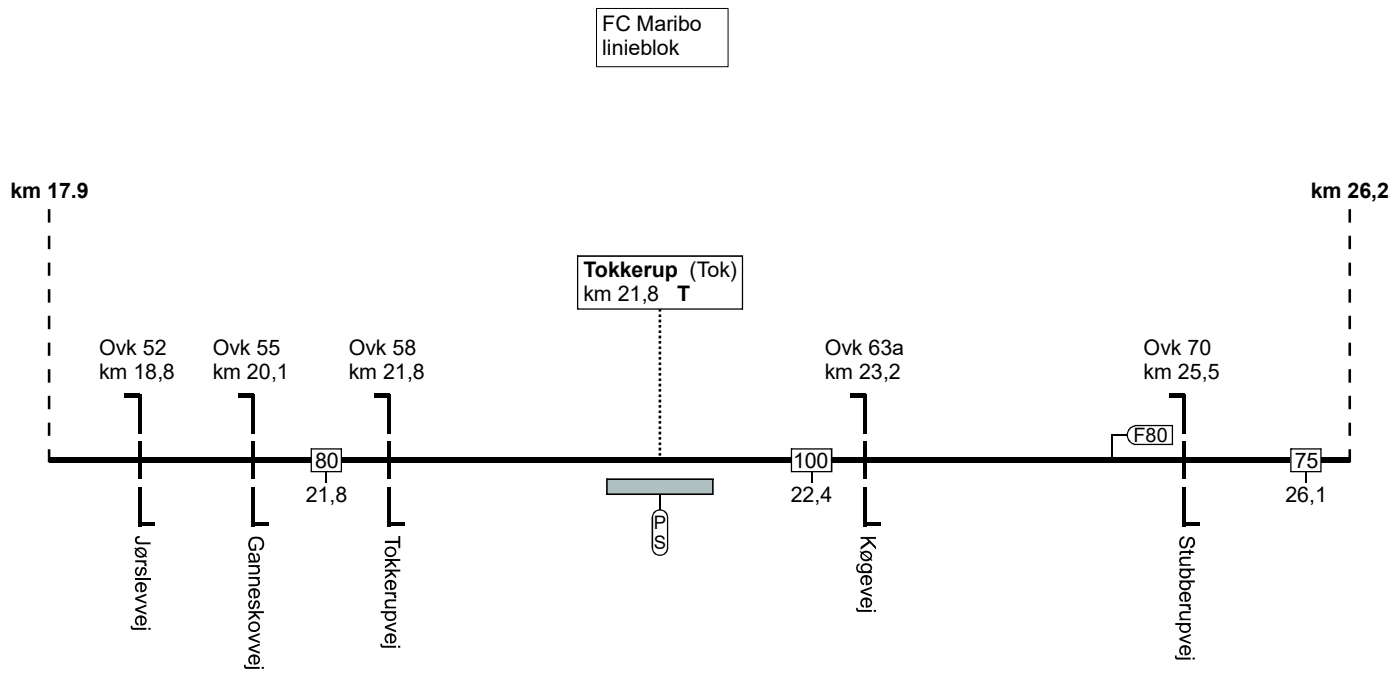

TIB-S LT

100. (Køge) - Faxe Ladsplads.

100. (Køge) - Faxe Ladeplads.

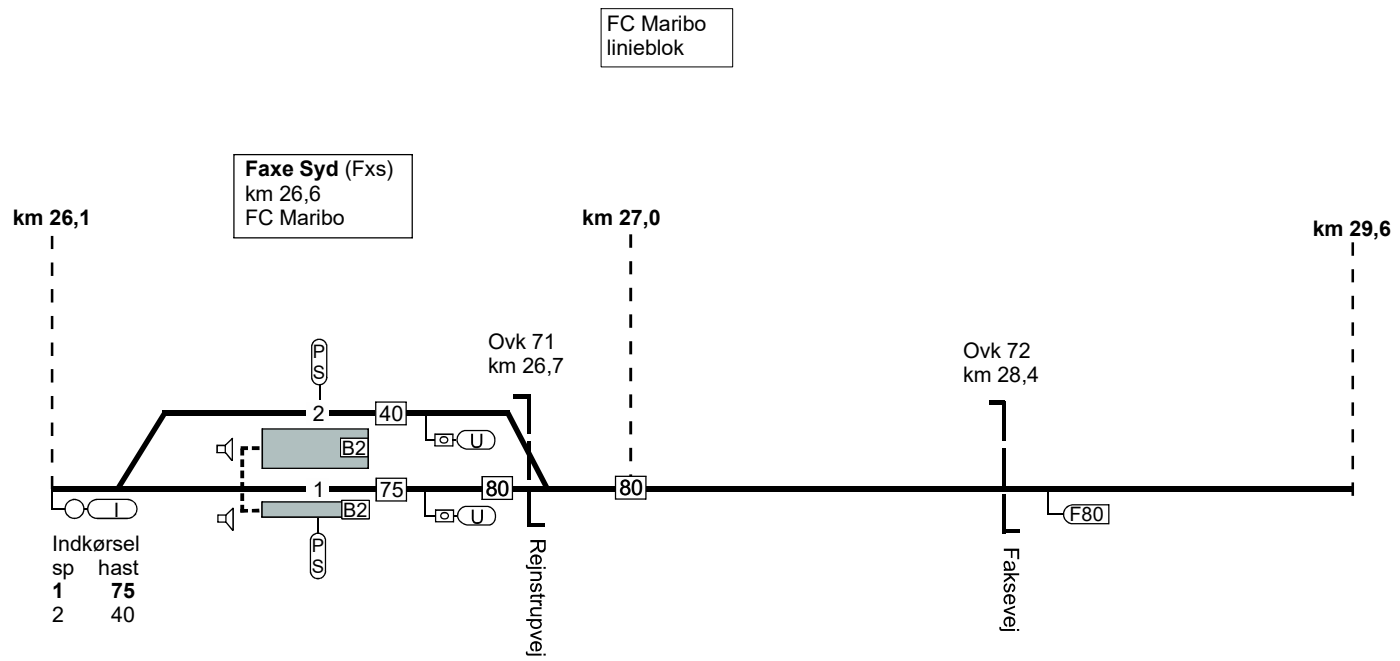

TIB-S LT

100. (Køge) - Faxe Ladeplads.

100. (Køge) - Faxe Ladeplads.

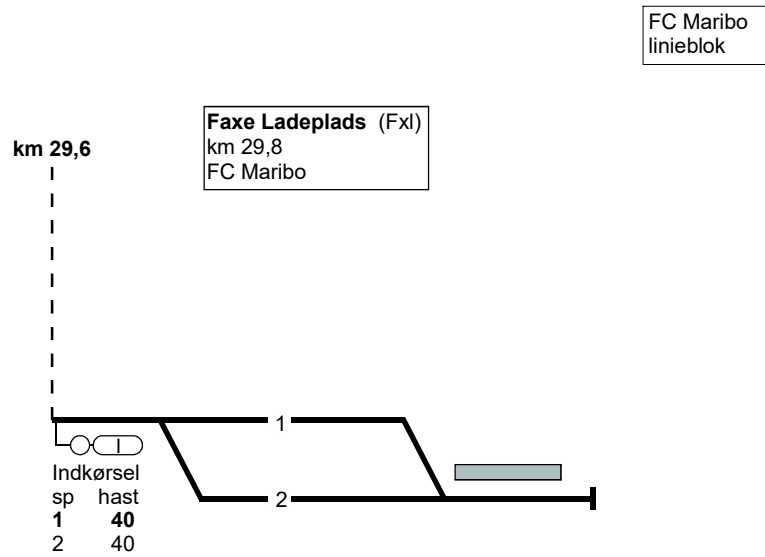

TIB-S LT

100. (Køge) - Faxe Ladeplads.

100. Faxe Ladeplads - (Køge).

FC Maribo  
linieblok

Faxe Ladeplads (Fxl)  
km 29,8  
FC Maribo

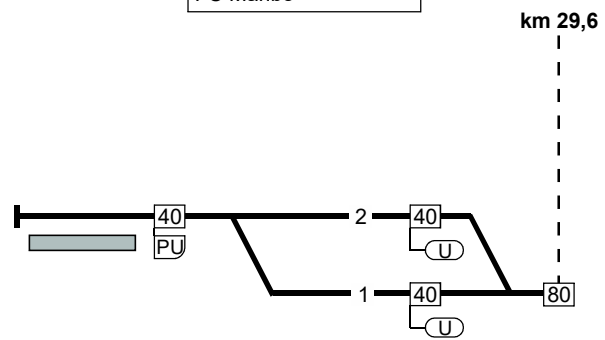

TIB-S LT

100. Faxe Ladeplads - (Køge).





100. Faxe Ladeplads - (Køge).

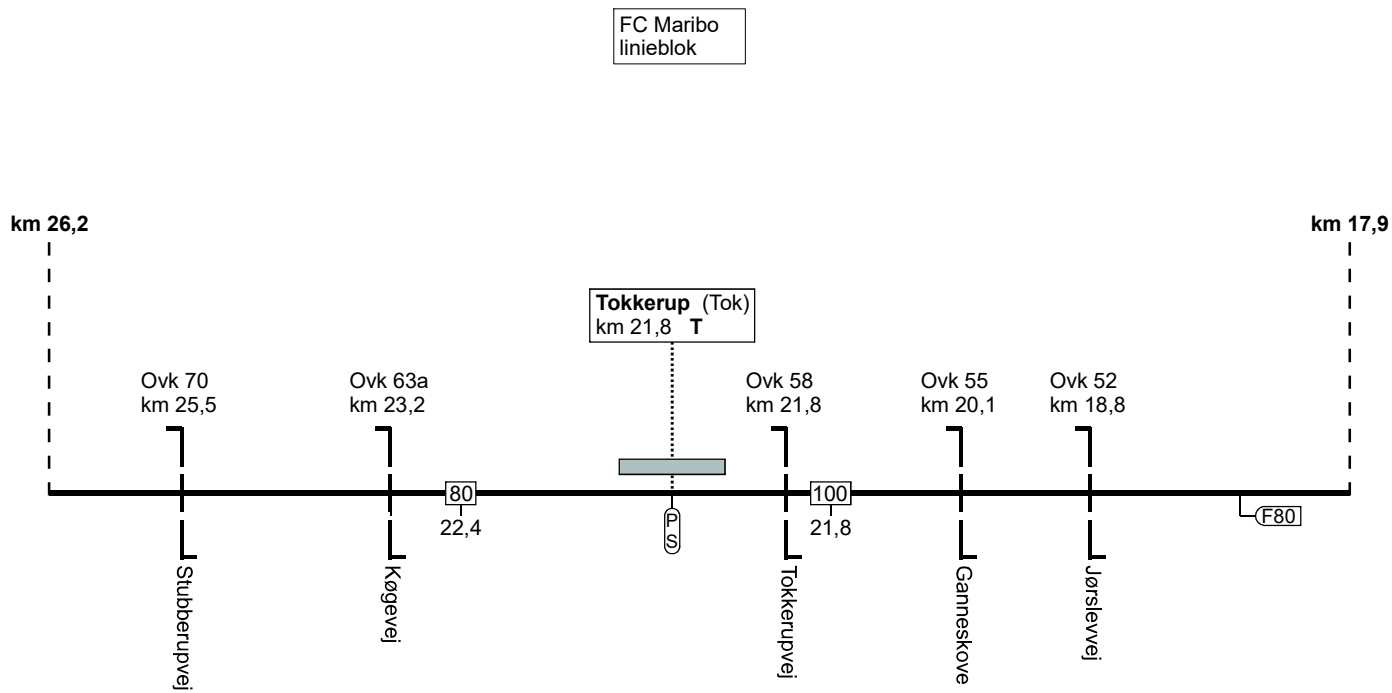

TIB-S LT

100. Faxe Ladeplads - (Køge).

100. Faxe Ladeplads - (Køge).

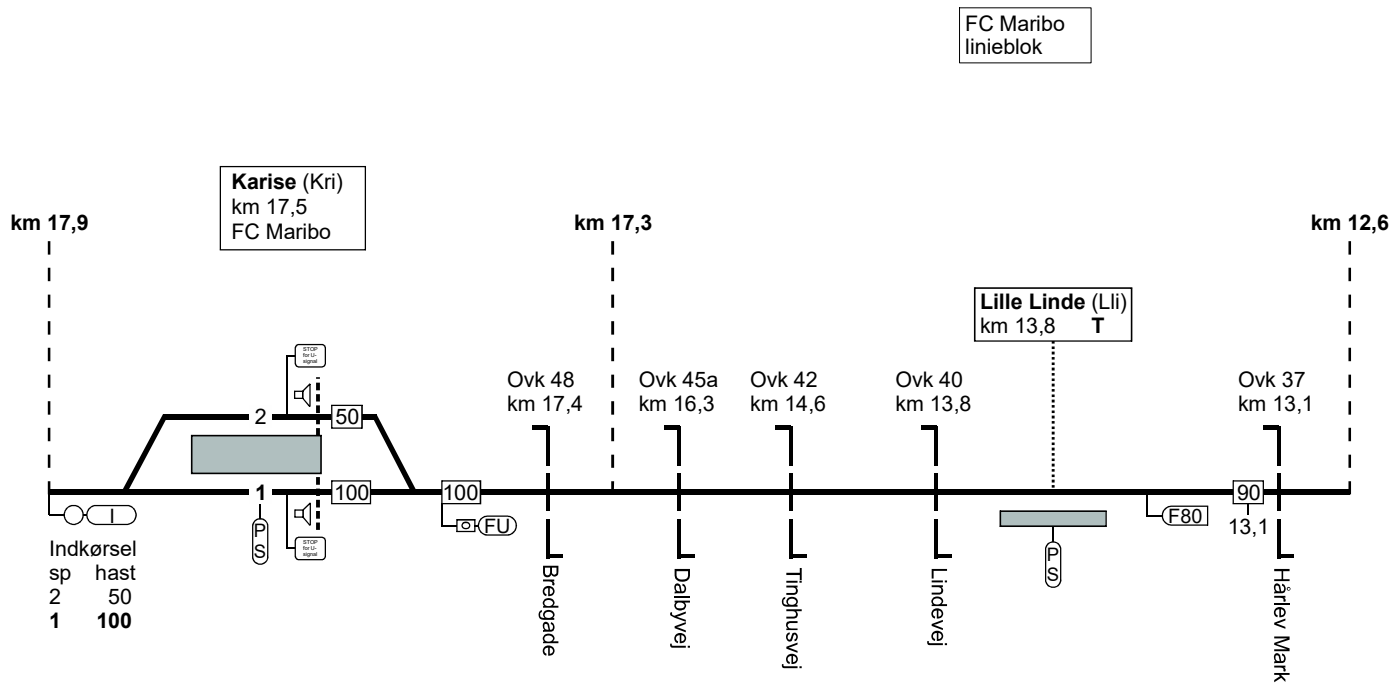

TIB-S LT

100. Faxe Ladeplads - (Køge).

100. Faxe Ladeplads - (Køge).

TIB-S LT

100. Faxe Ladeplads - (Køge).

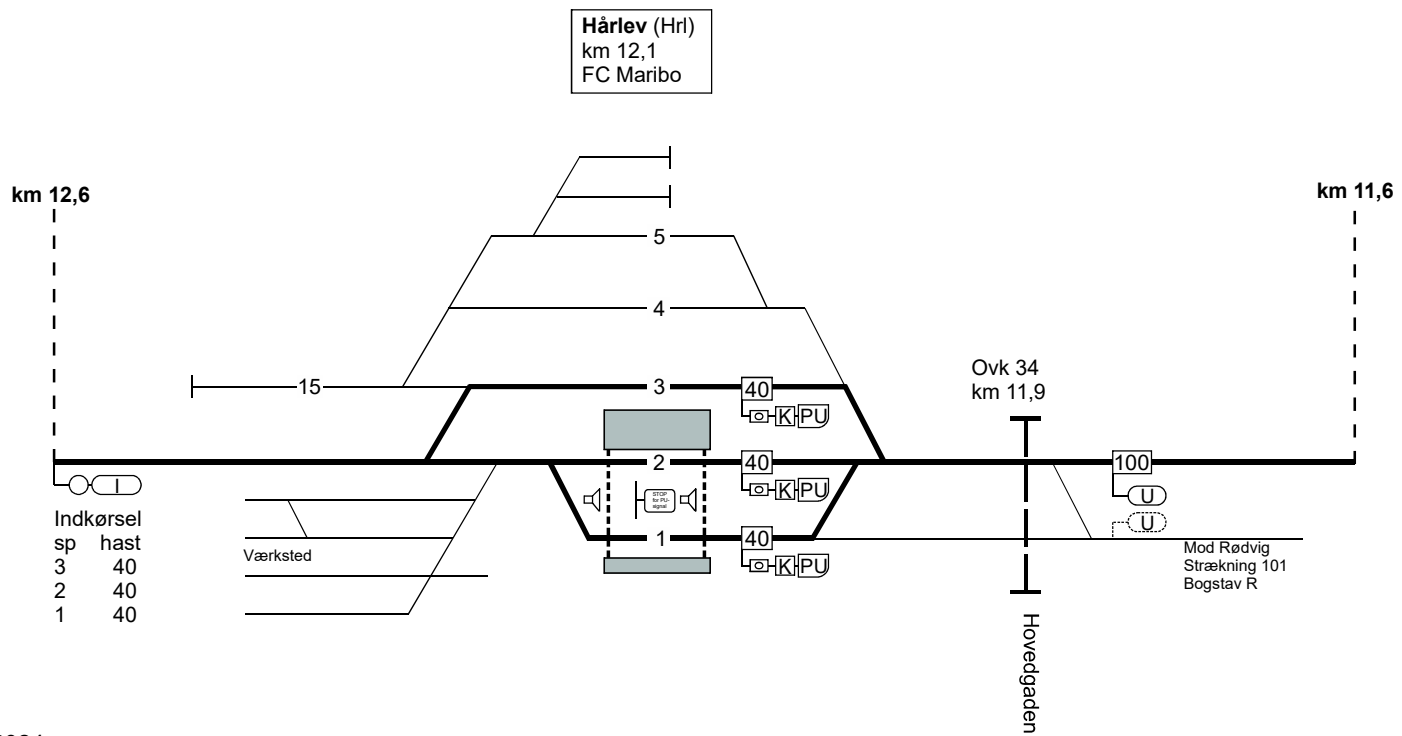

01.04.2024

Side 124

### 100. Faxe Ladeplads - (Køge).

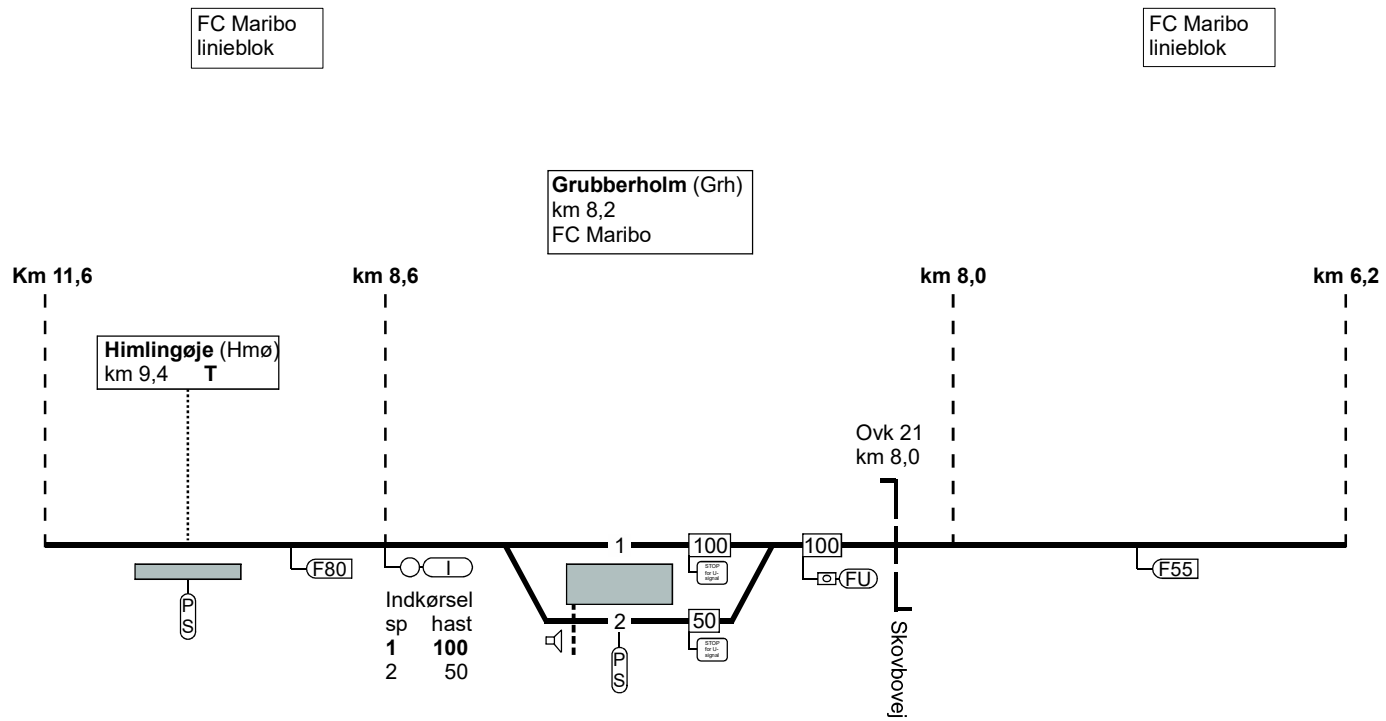

TIB-S LT

100. Faxe Ladeplads - (Køge).

100. Faxe Ladeplads - (Køge).

FC Maribo  
linieblok

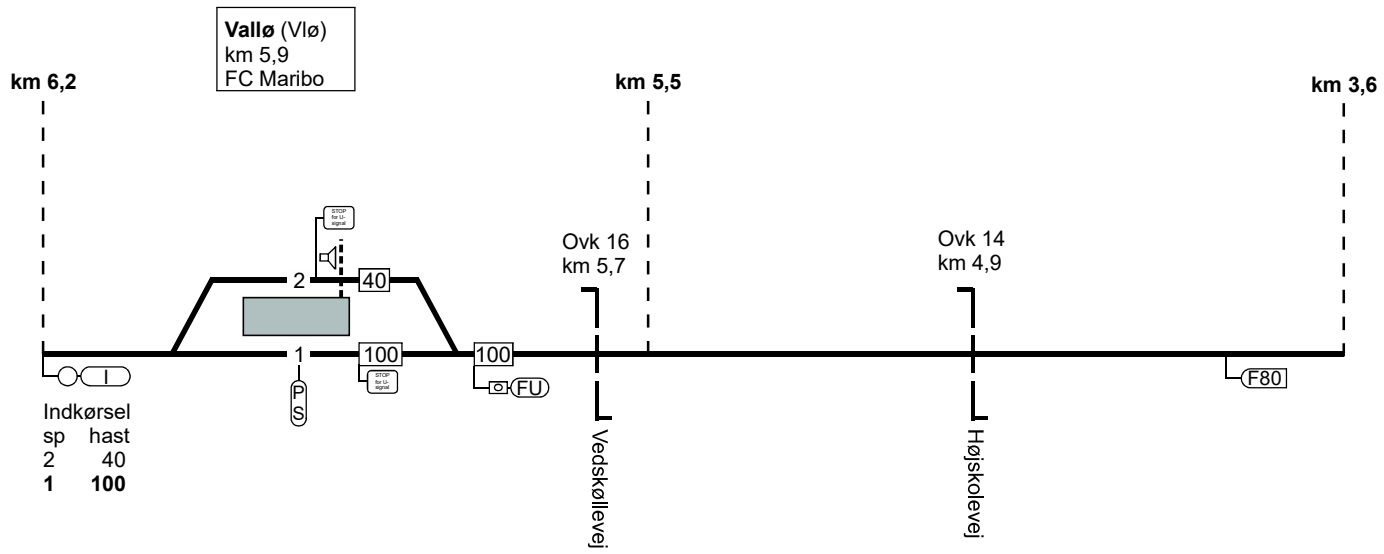

TIB-S LT

100. Faxe Ladeplads - (Køge).

100. Faxe Ladeplads - (Køge).

FC Maribo  
linieblok

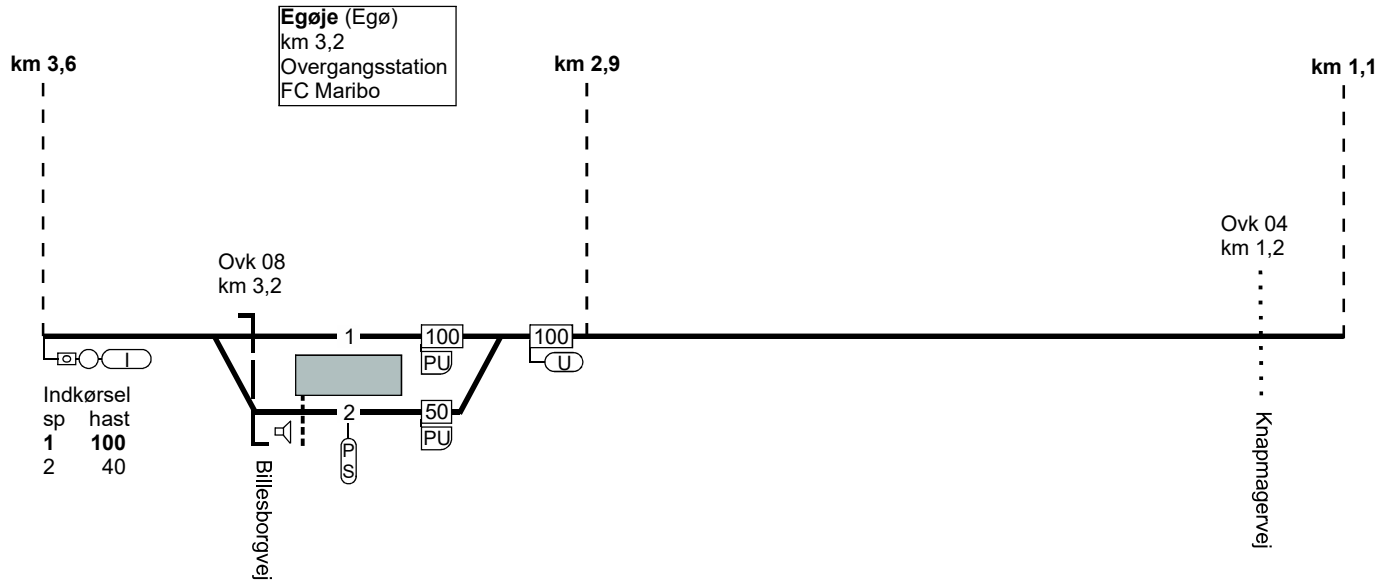

TIB-S LT

100. Faxe Ladeplads - (Køge).

**100. Faxe Ladeplads - (Køge).**

TIB-S LT

100. Faxe Ladeplads - (Køge)

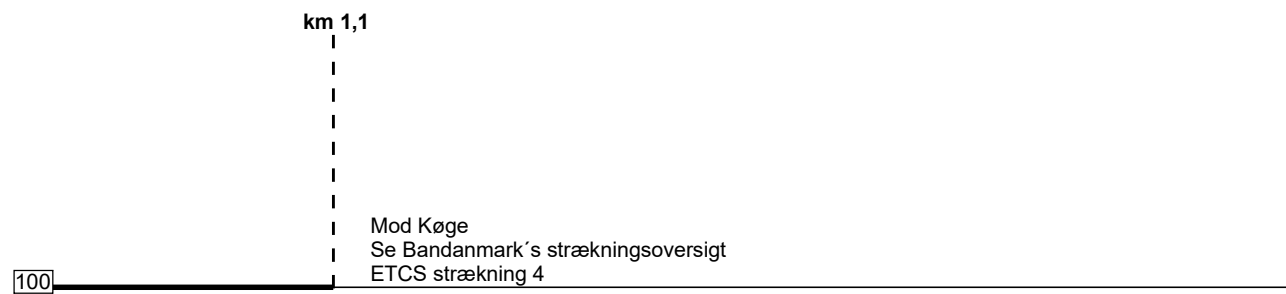

01.04.2024

Side 128



Togfølgestation	Perronlængde	Sporlængde	Kmp/Fc GSM-R nummer
Egøje	Spor 1 - 90 meter Spor 2 - 90 meter	Spor 1 - xxx meter Spor 2 - xxx meter	<b>FC Maribo:</b> Kj (ekskl) - Fxl 81 99 14 10
Vallø	Spor 1 - 102 meter Spor 2 - 102 meter	Spor 1 - xxx meter Spor 2 - xxx meter	<b>FC Maribo:</b> Kj (ekskl) - Fxl 81 99 14 10
Grubberholm	Spor 1 - 75 meter Spor 2 - 75 meter	Spor 1 - xxx meter Spor 2 - xxx meter	<b>FC Maribo:</b> Kj (ekskl) - Fxl 81 99 14 10
Hårlev	Spor 1 - 102 meter Spor 2 - 78 meter Spor 3 - 78 meter Spor 4 - xxx meter	Spor 1 - xxx meter Spor 2 - xxx meter Spor 3 - xxx meter Spor 4 - xxx meter	<b>FC Maribo:</b> Kj (ekskl) - Fxl 81 99 14 10
Karise	Spor 1 - 82 meter Spor 2 - 82 meter	Spor 1 - xxx meter Spor 2 - xxx meter	<b>FC Maribo:</b> Kj (ekskl) - Fxl 81 99 14 10

TIBS LT

100. (Køge) - Faxe Ladeplads.

Togfølgestation	Sporlængde	Sporlængde	Kmp/Fc GSM-R nummer
Faxe Syd	Spor 1 - 80 meter Spor 2 - xxx meter	Spor 1 - xxx meter Spor 2 - xxx meter	<b>FC Maribo:</b> Kj (ekskl) - Fxl 81 99 14 10
Faxe Ladeplads	Spor 1 - 92 meter Spor 2 - xxx meter	Spor 1 - xxx meter Spor 2 - xxx meter	<b>FC Maribo:</b> Kj (ekskl) - Fxl 81 99 14 10

TIB-S LT

100. Køge - Faxe Ladeplads.

01.04.2024

Side 130

## 101. Hårlev - Rødvig.

### Strækningshastighed

Delstrækning	Strækningshastighed (km/t)
Hårlev - Rødvig	100

# 101. Hårlev - Rødvig.

TIB-S LT

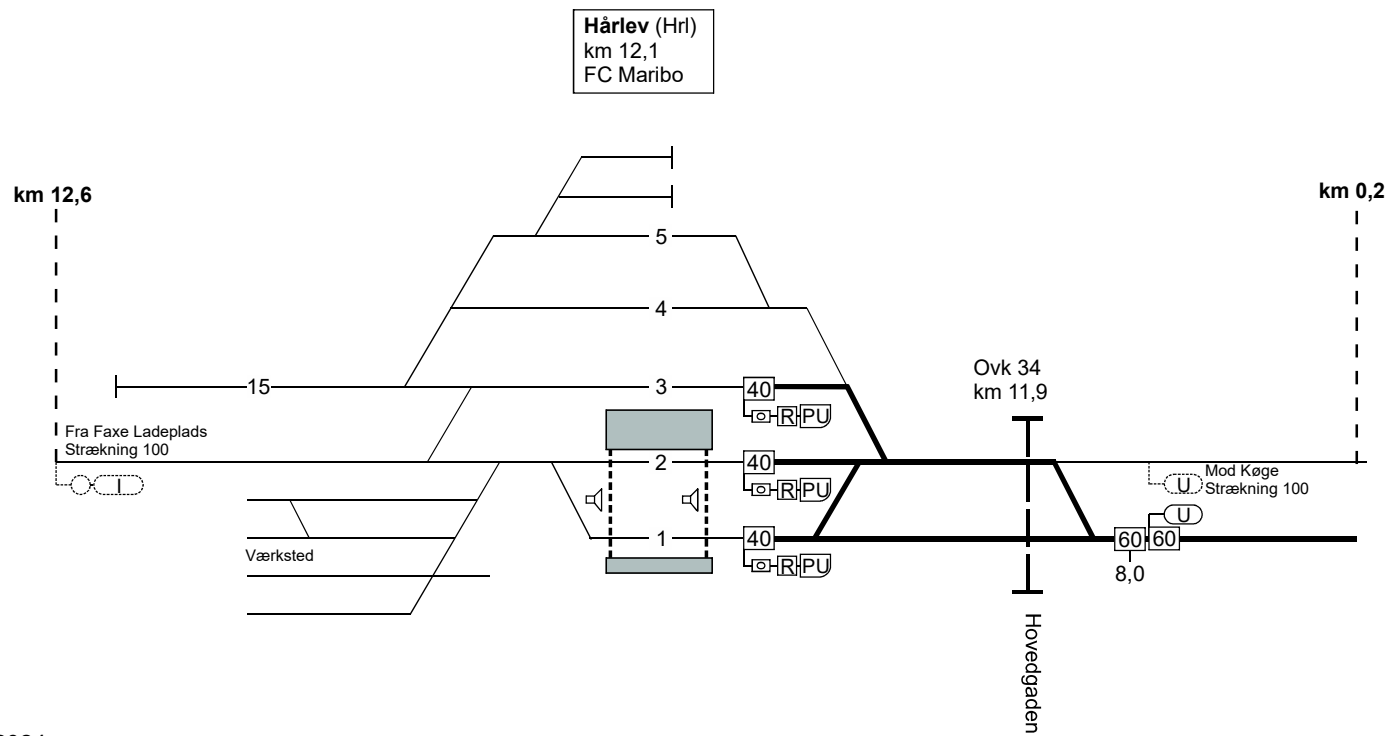

101. Hårlev - Rødvig.

101. Hårlev - Rødvig.

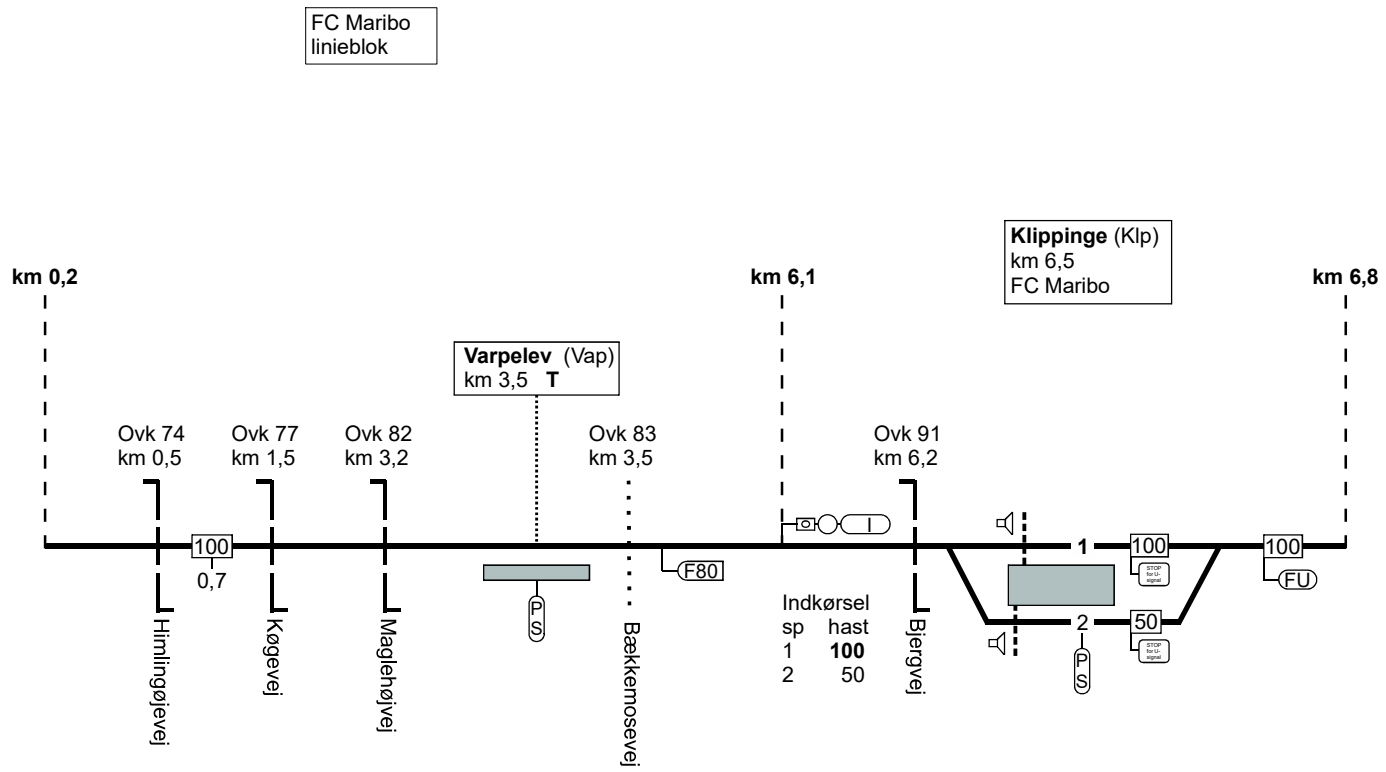

TIB-S LT

101. Hårlev - Rødvig.

# 101. Hårlev - Rødvig.

TIB-S LT

FC Maribo  
linieblok

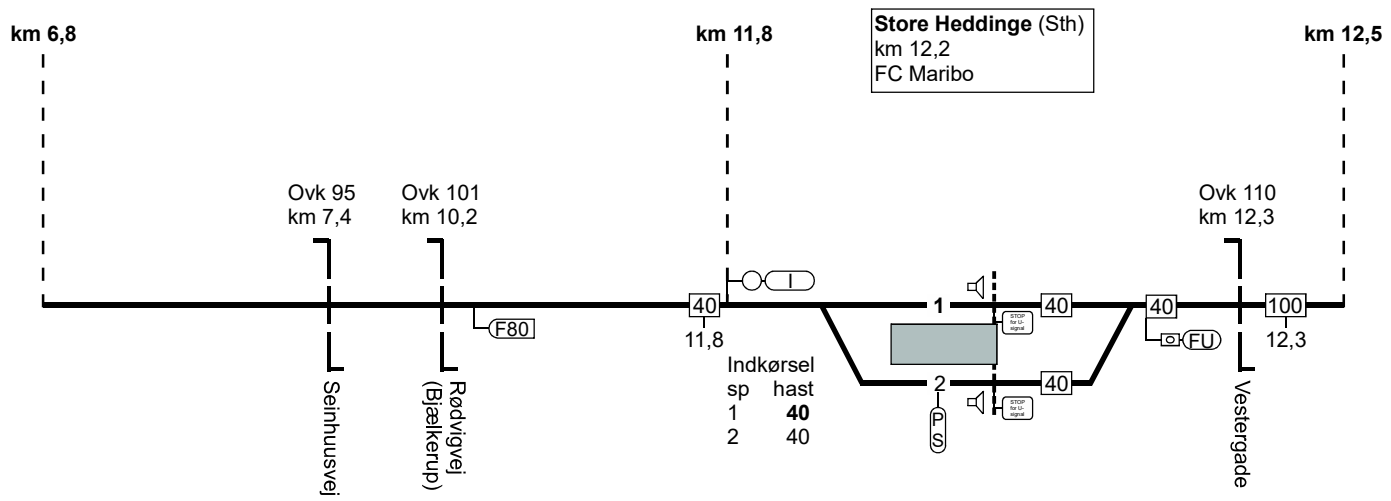

101. Hårlev - Rødvig.

101. Hårlev - Rødvig.

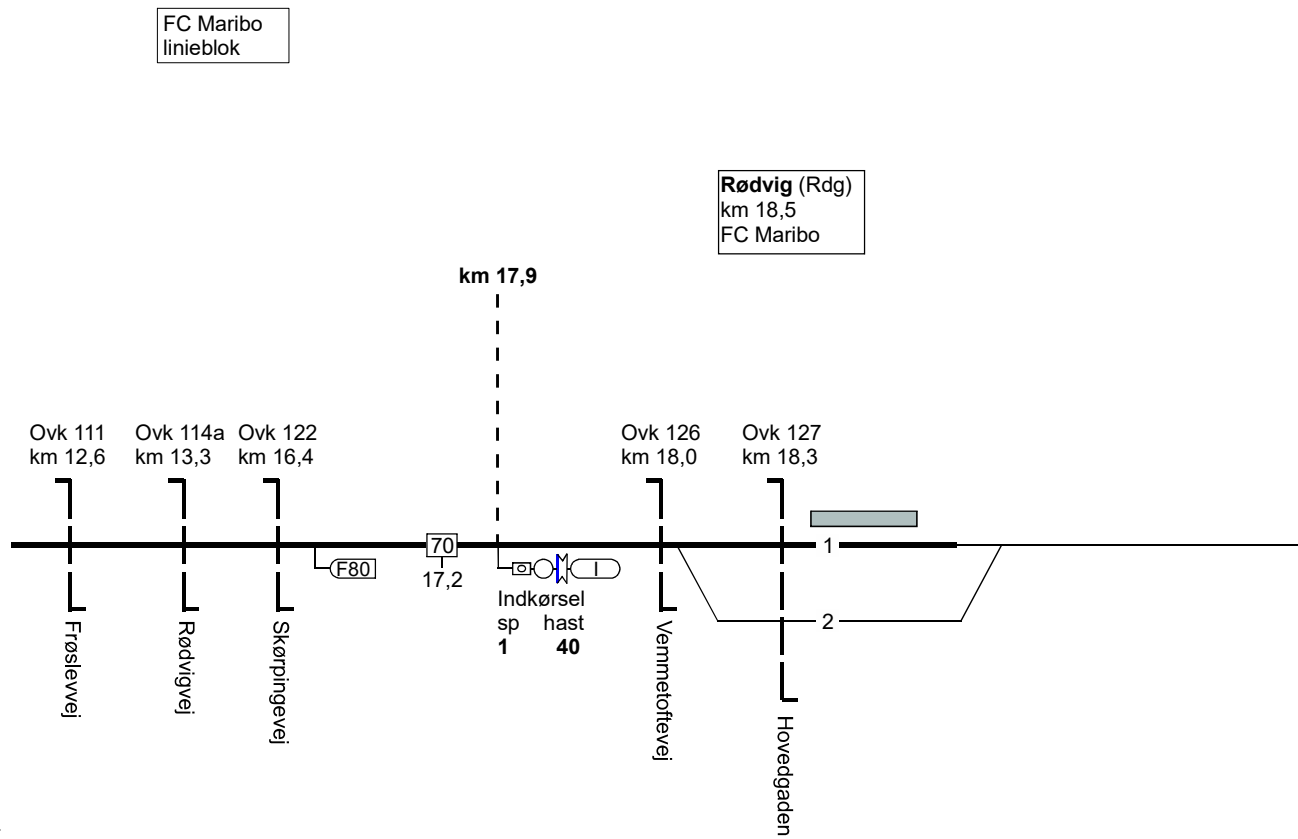

TIB-S LT

101. Hårlev - Rødvig.

01.04.2024

Side 135

101. Rødvig - Hårlev.

TIB-S LT

FC Maribo.  
linieblok

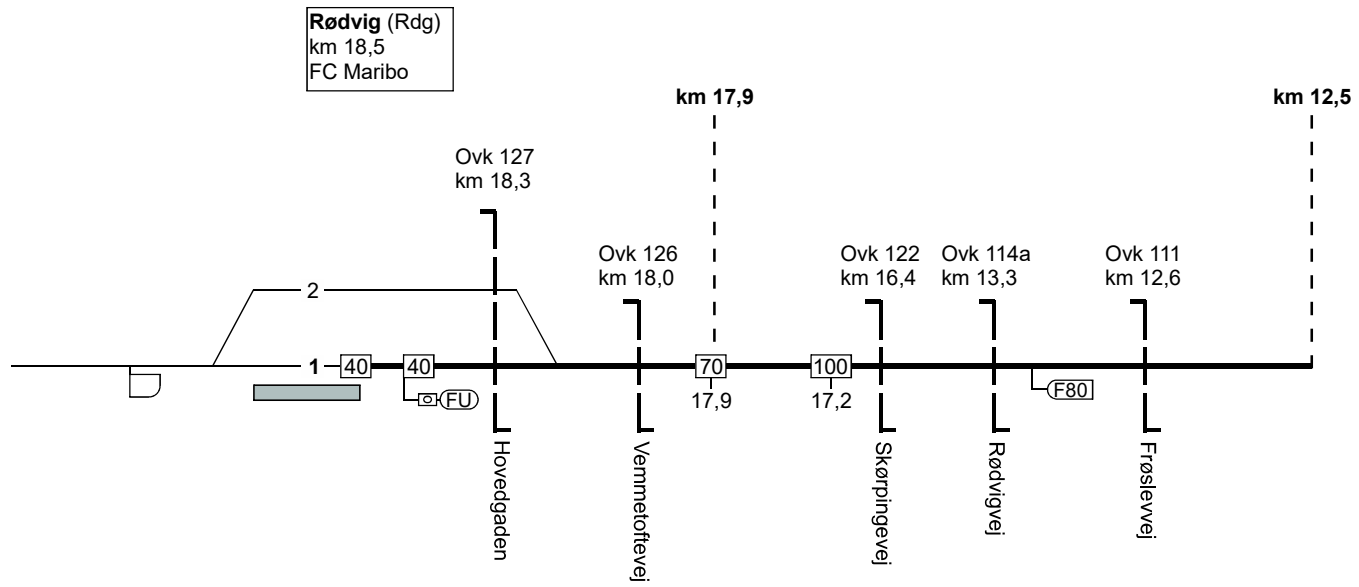

101. Rødvig - Hårlev.



101. Rødvig - Hårlev.

FC Maribo  
linieblok

TIB-S LT

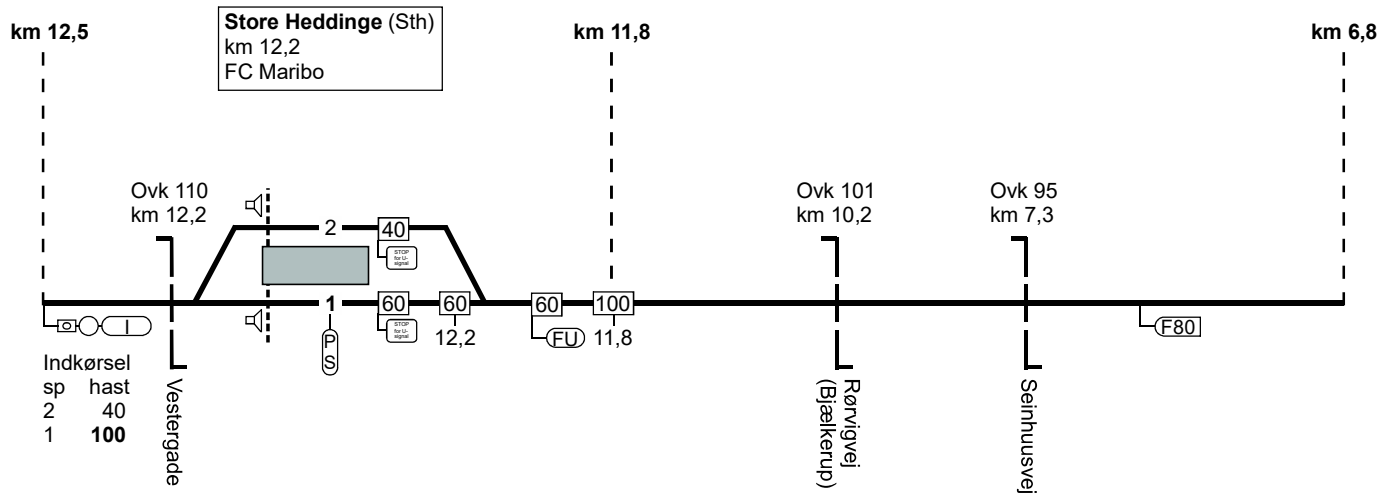

101. Rødvig - Hårlev.

101. Rødvig - Hårlev.

FC Maribo  
linieblok

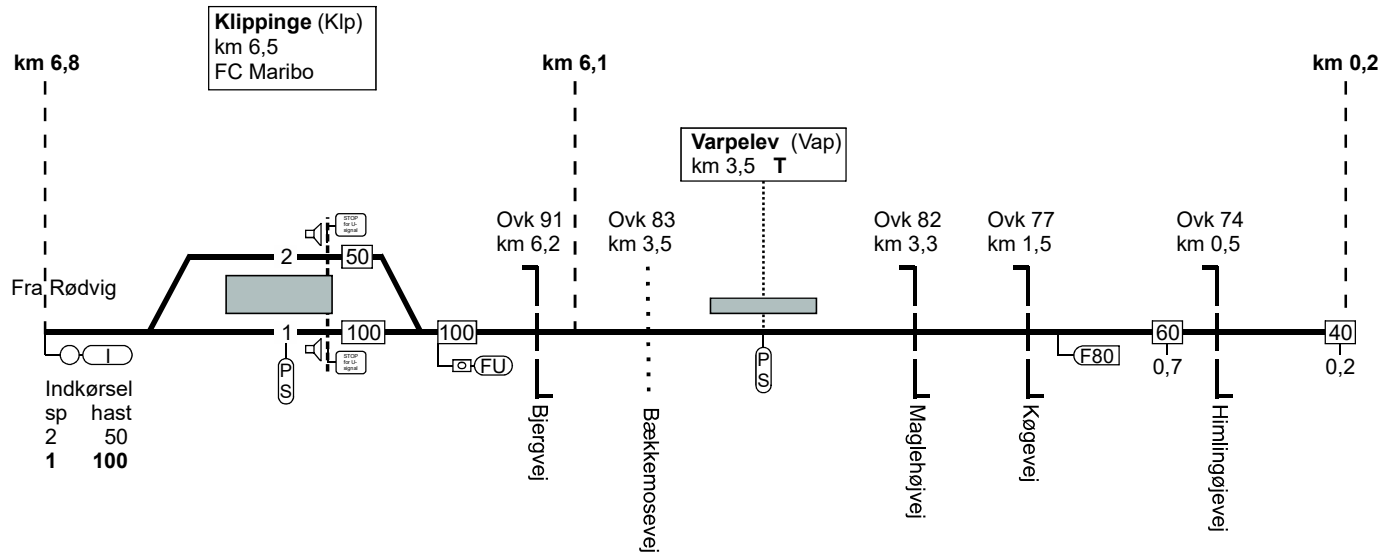

TIB-S LT

101. Rødvig - Hårlev.

101. Rødvig - Hårlev.

TIB-S LT

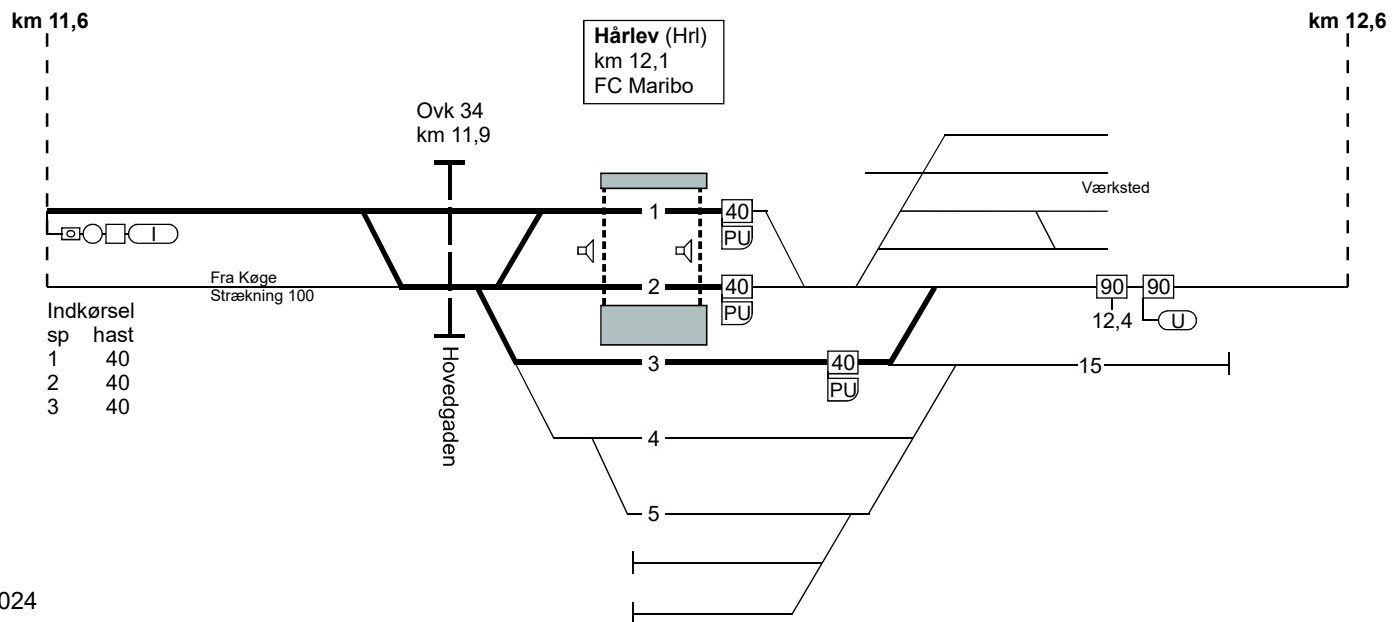

101. Rødvig - Hårlev.

01.04.2024

Side 139

Togfølgestation	Perronlængde	Standingssted	Kmp/Fc GSM-R nummer
Hårlev	Spor 1 - 102 meter Spor 2 - 78 meter Spor 3 - 78 meter	Spor 1 - xxx meter Spor 2 - xxx meter Spor 3 - xxx meter	<b>FC Maribo:</b> Hrl - Rdg 81 99 14 10
Klippinge	Spor 1 - 84 meter Spor 2 - 84 meter	Spor 1 - xxx meter Spor 2 - xxx meter	<b>FC Maribo:</b> Hrl - Rdg 81 99 14 10
Store Heddinge	Spor 1 - 80 meter Spor 2 - 80 meter	Spor 1 - xxx meter Spor 2 - xxx meter	<b>FC Maribo:</b> Hrl - Rdg 81 99 14 10
Rødvig	Spor 1 - 42 meter Spor 2 - xxx meter	Spor 1 - xxx meter Spor 2 - xxx meter	<b>FC Maribo:</b> Hrl - Rdg 81 99 14 10

TIB-S LT

101. Hårlev - Rødvig.

01.04.2024

Side 140

## 140. (Holbæk) - Nykøbing Sj.

### Strækningshastighed

Delstrækning	Strækningshastighed (km/t)
Holbæk - Svinninge	120
Svinninge - Nykøbing Sj.	100 Kmt

TIB-S LT

140. (Holbæk) - Nykøbing Sj.

140. (Holbæk) - Nykøbing Sj.

FC Maribo  
linieblok

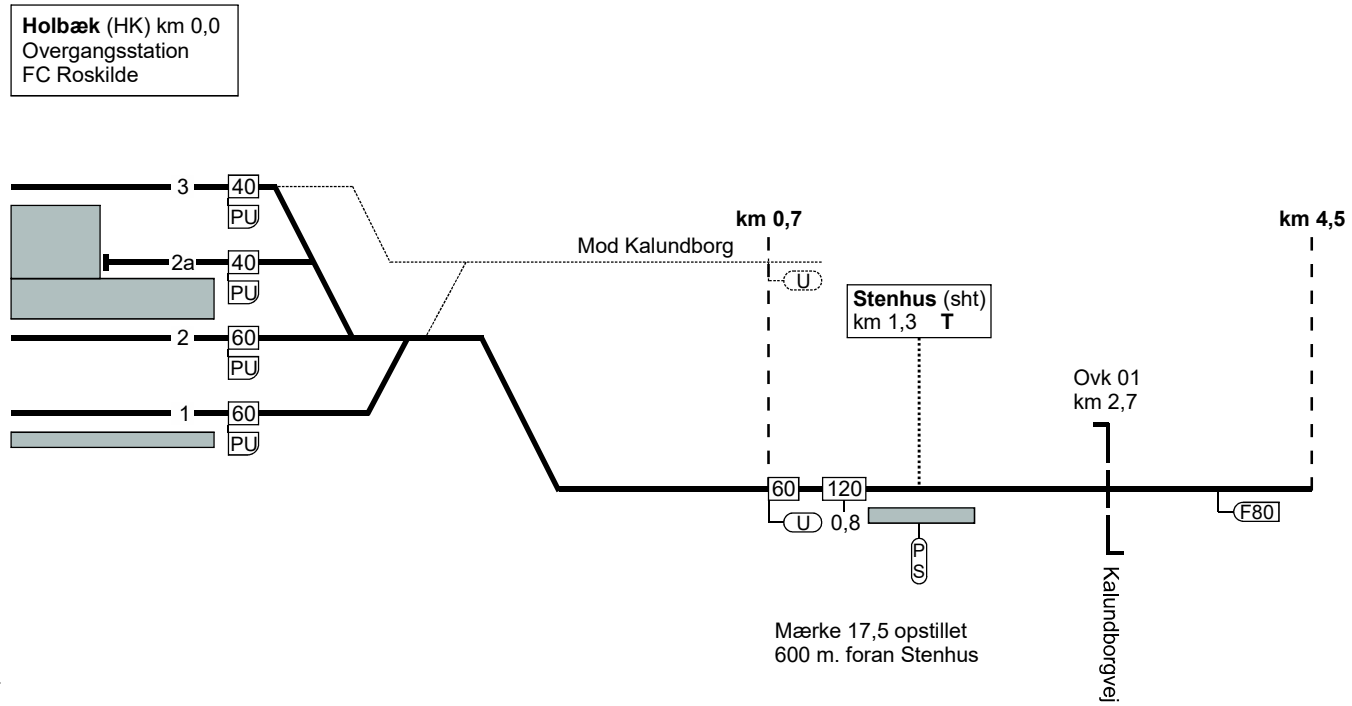

TIB-S LT

140. (Holbæk) - Nykøbing Sj.

01.04.2024

Side 142

140. (Holbæk) - Nykøbing Sj.

FC Maribo  
linieblok

TIB-S LT

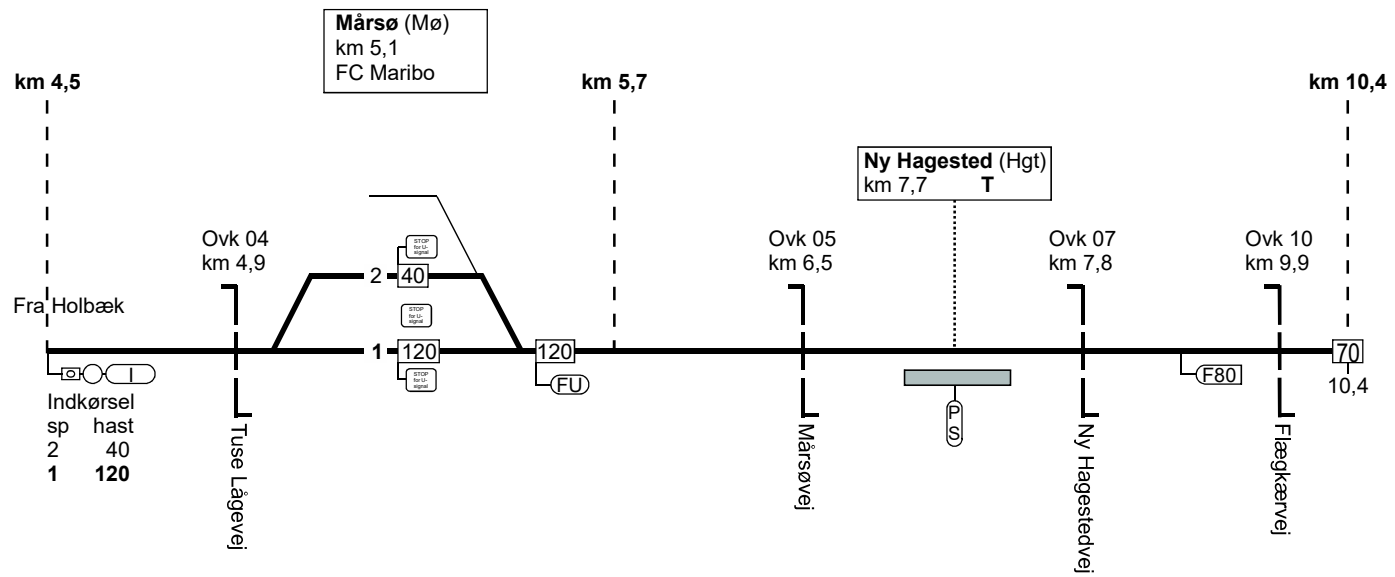

140. (Holbæk) - Nykøbing Sj.

140. (Holbæk) - Nykøbing Sj.

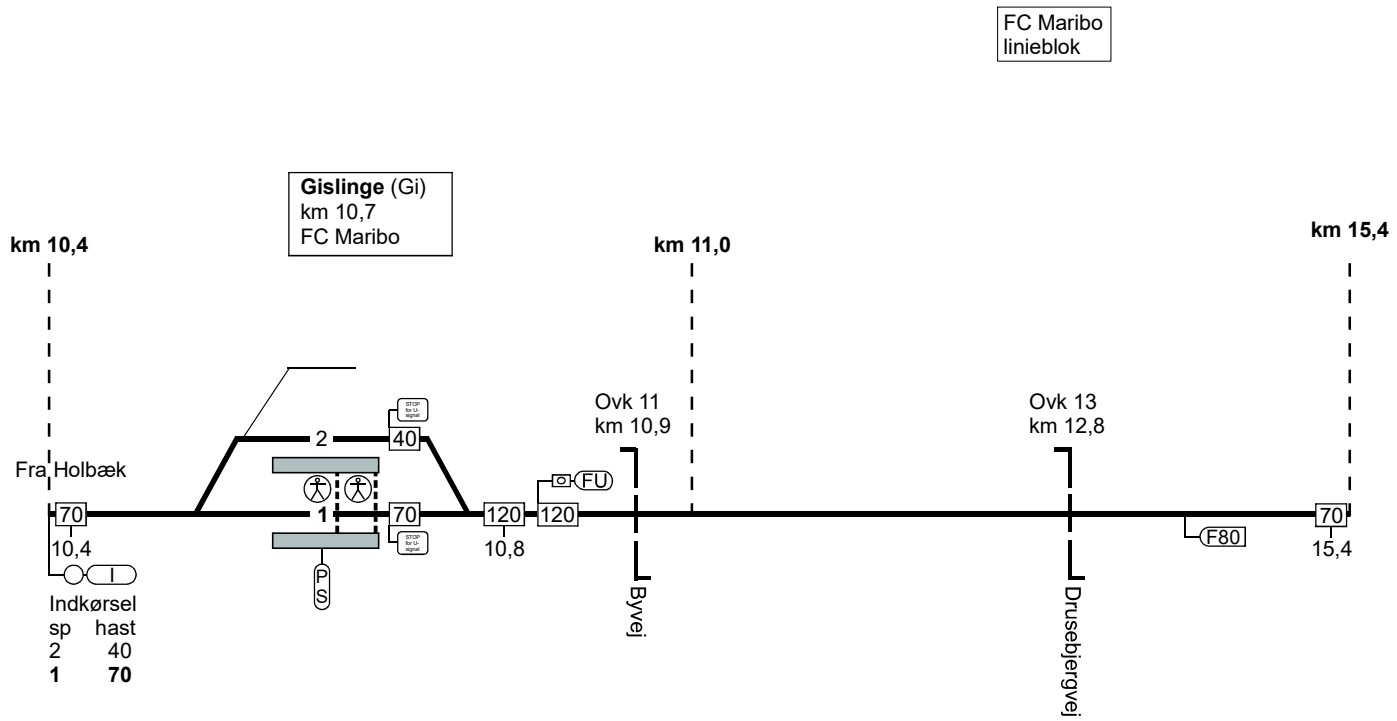

TIB-S LT

140. (Holbæk) - Nykøbing Sj.



140. (Holbæk) - Nykøbing Sj.

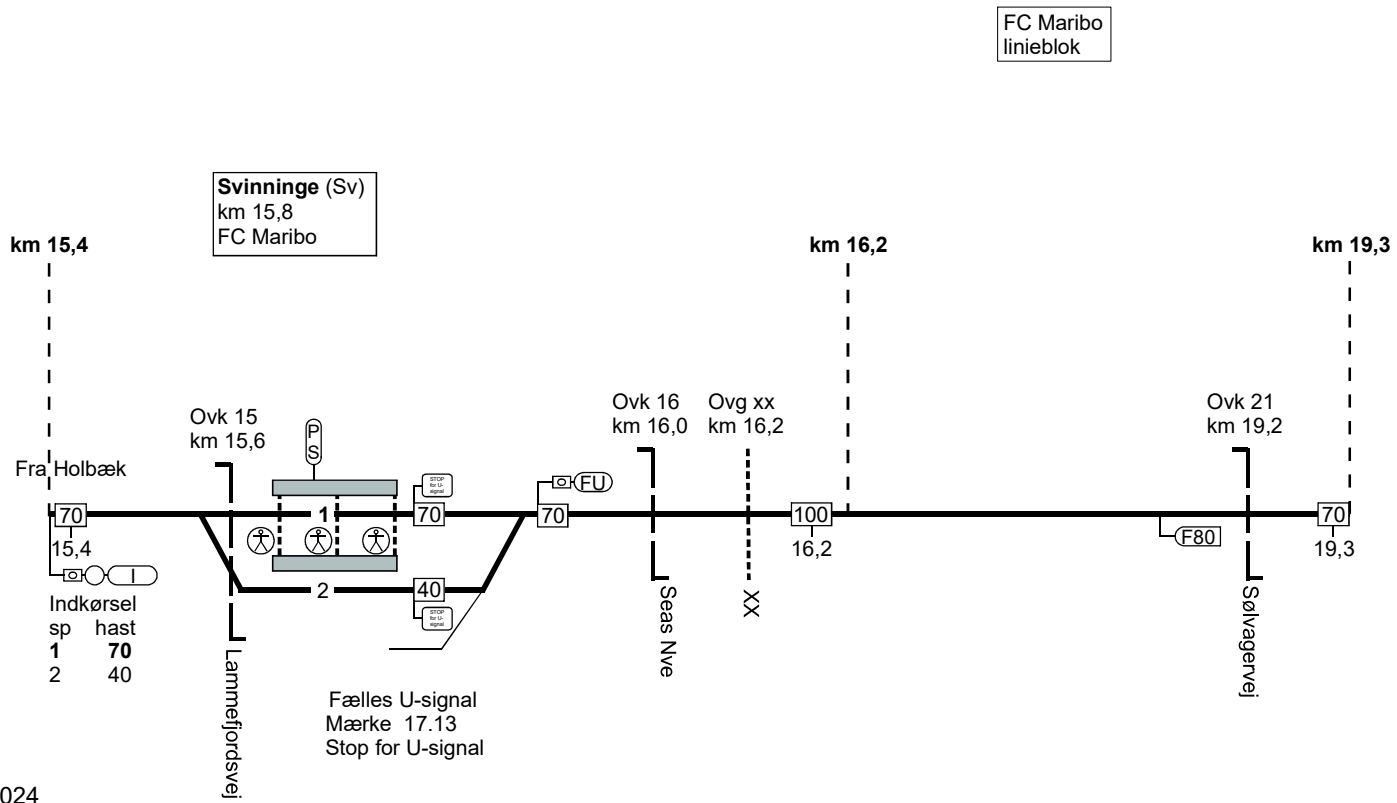

01.04.2024

Side 145

140. (Holbæk) - Nykøbing Sj.

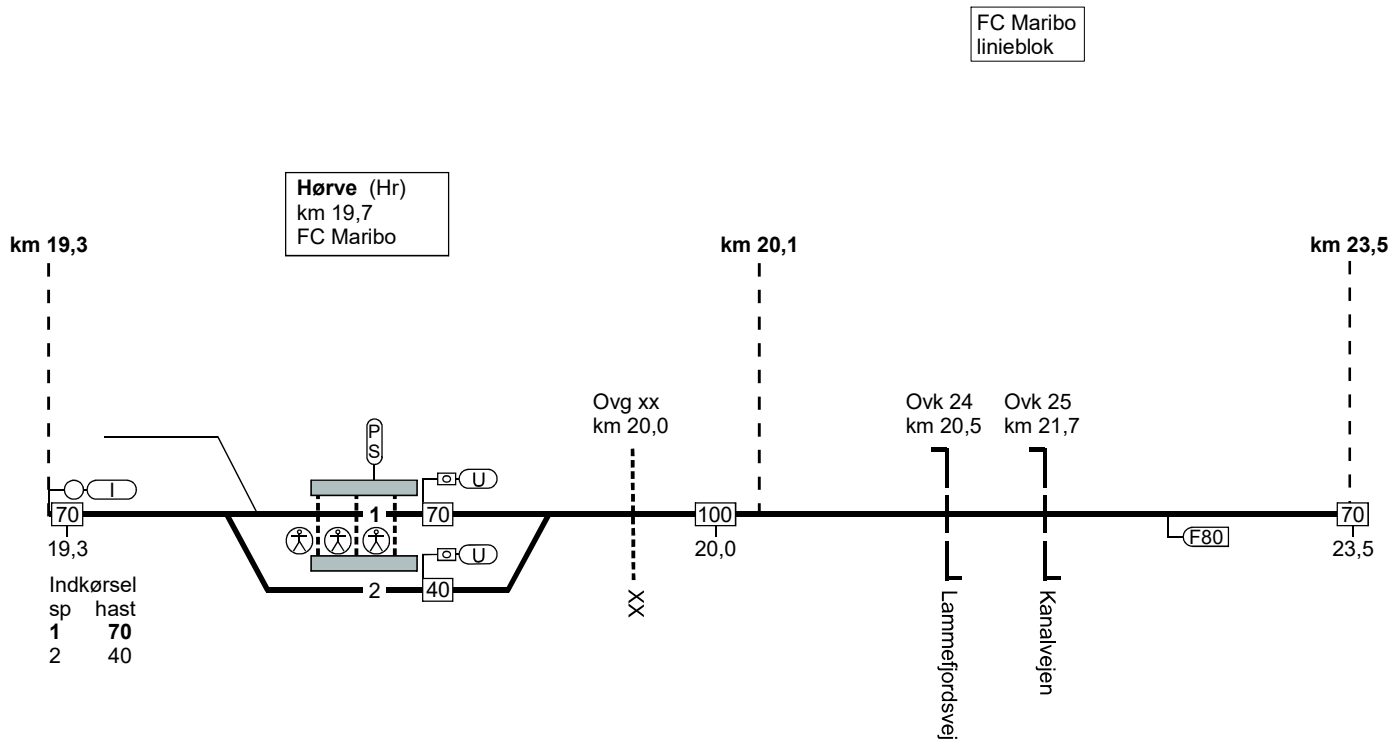

TIB-S LT

140. (Holbæk) - Nykøbing Sj.

140. (Holbæk) - Nykøbing Sj.

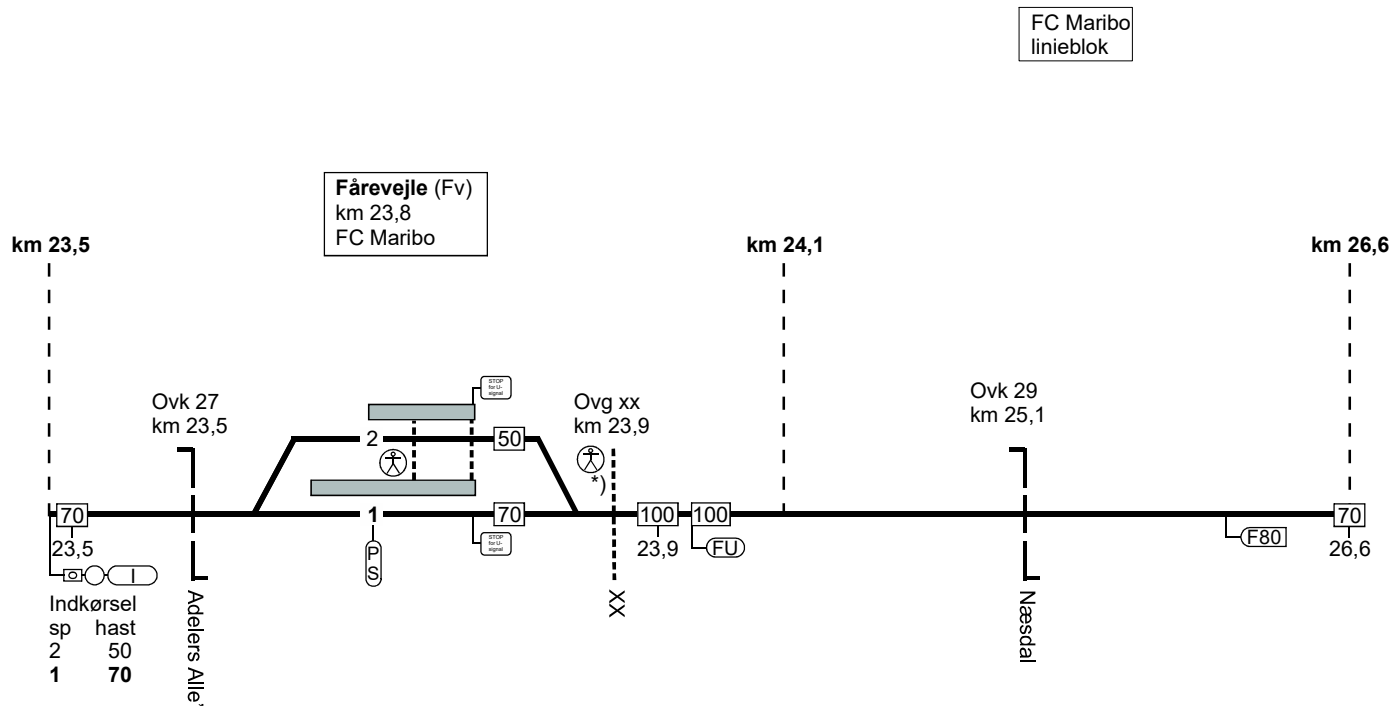

\*) Overgang udstyret med Rød mand

140. (Holbæk) - Nykøbing Sj.

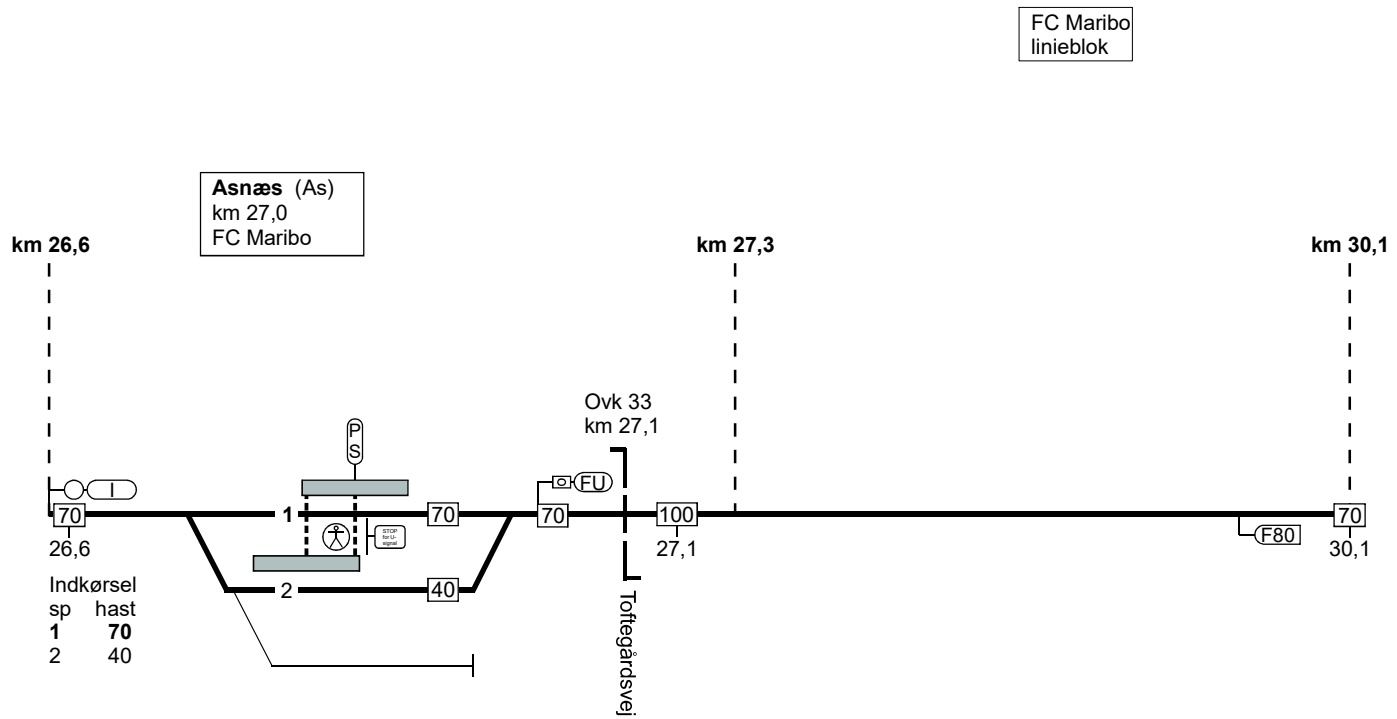

FC Maribo  
linieblok

TIB-S LT

140. (Holbæk) - Nykøbing Sj.

140. (Holbæk) - Nykøbing Sj.

FC Maribo  
linieblok

TIB-S LT

140. (Holbæk) - Nykøbing Sj.

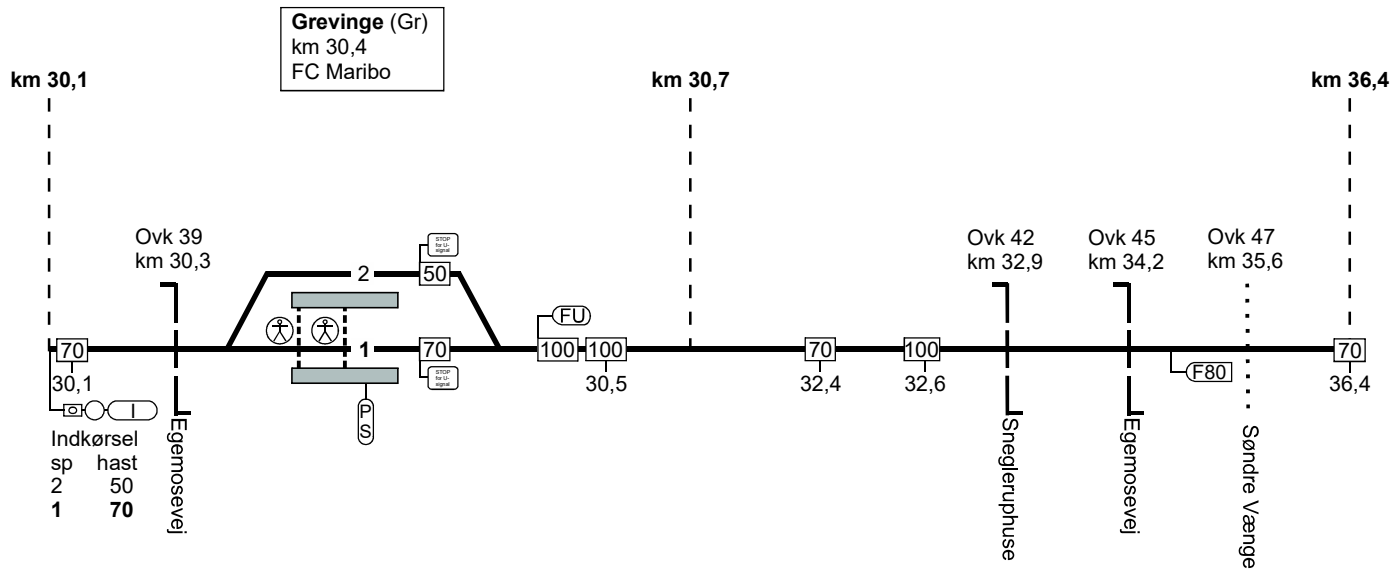

140. (Holbæk) - Nykøbing Sj.

FC Maribo  
linieblok

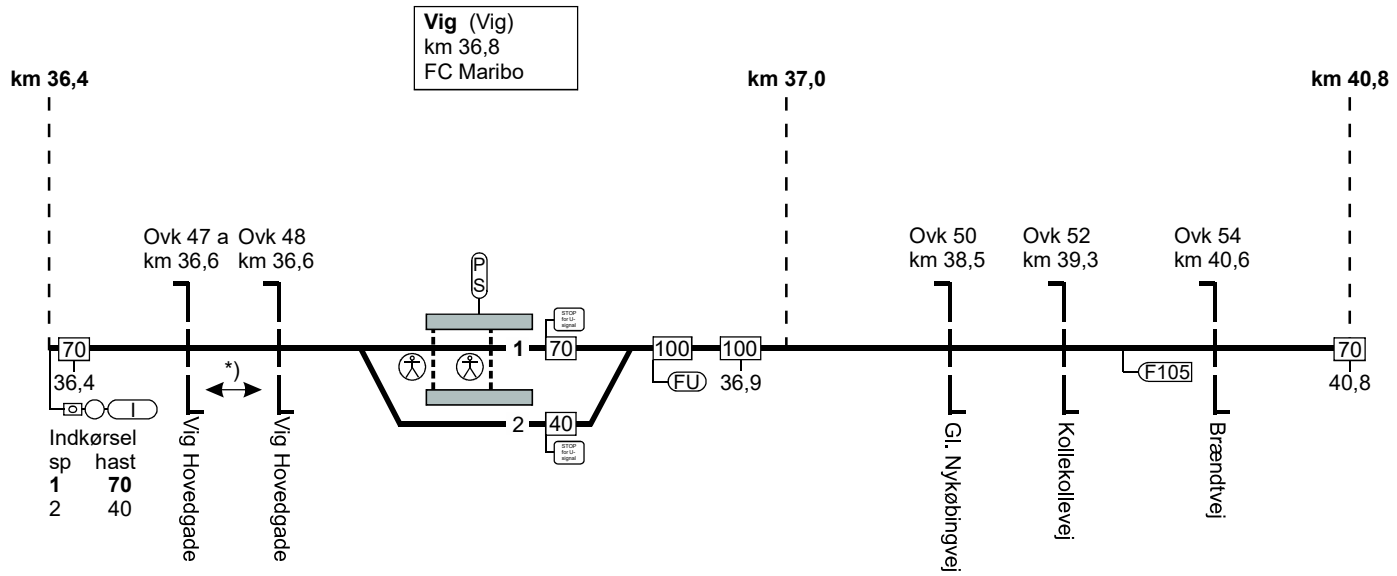

Indkørsel	
sp	hast
1	70
2	40

\*) = overkørslerne har fælles uordenssignal

TIB-S LT

140. (Holbæk) - Nykøbing Sj.

140. (Holbæk) - Nykøbing Sj.

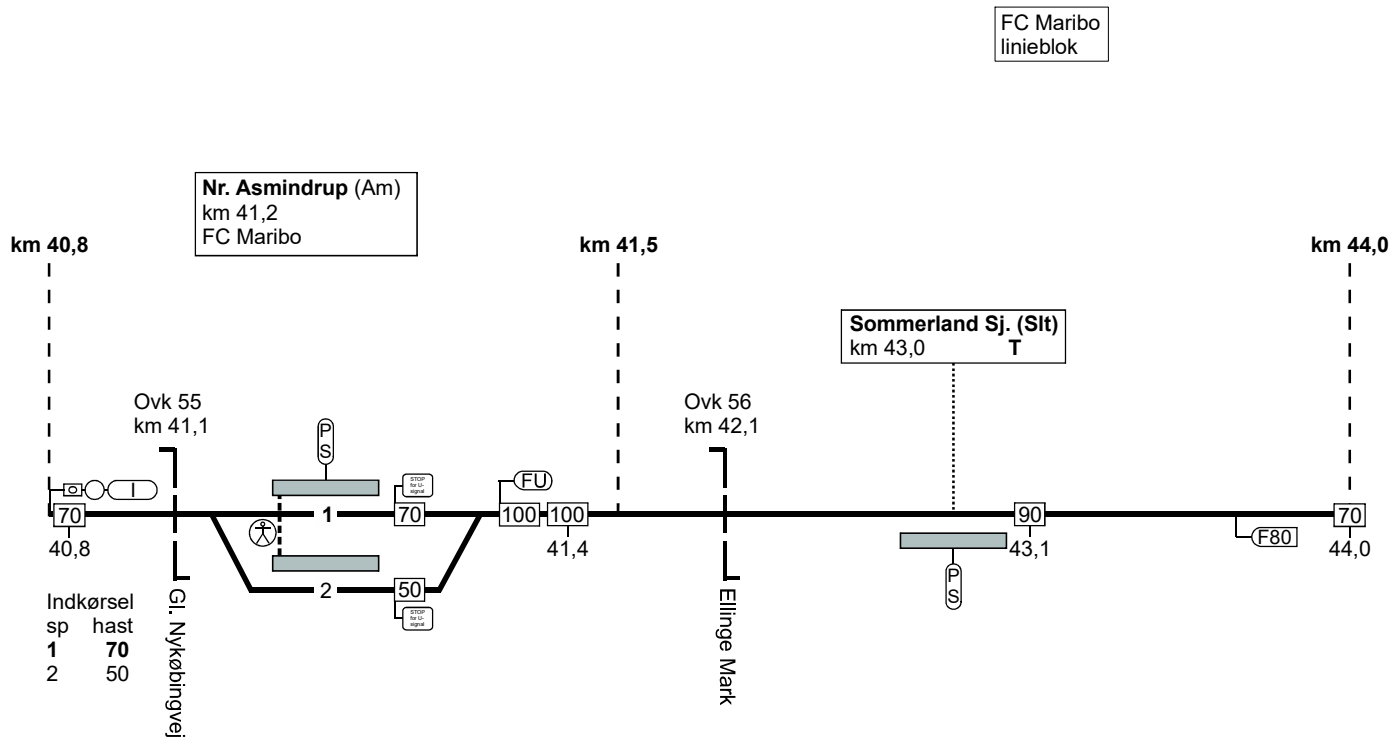

TIB-S LT

140. (Holbæk) - Nykøbing Sj.

140. (Holbæk) - Nykøbing Sj.

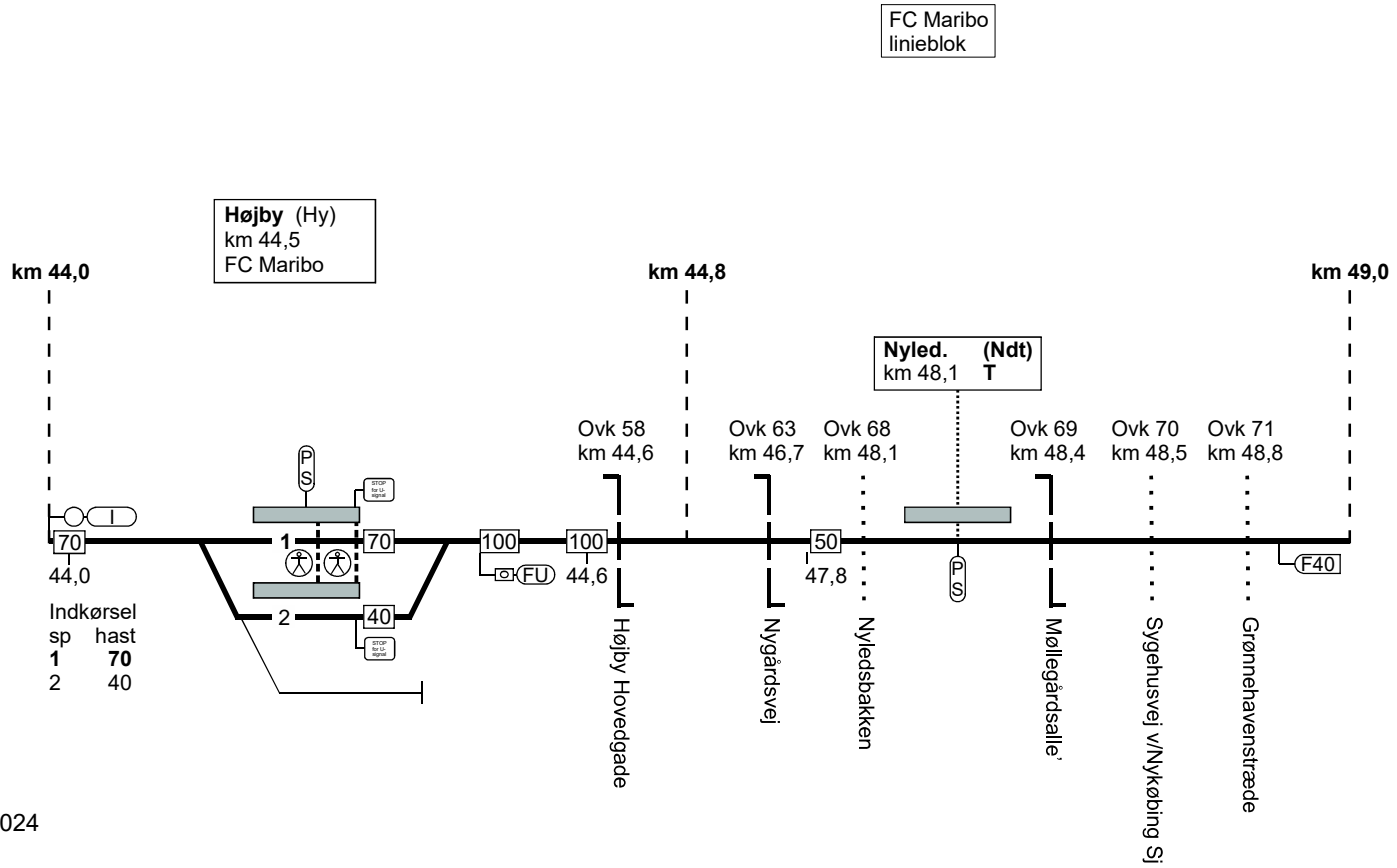

TIB-S LT

140. (Holbæk) - Nykøbing Sj.

01.04.2024

Side 152



140. (Holbæk) - Nykøbing Sj.

TIB-S LT

140. (Holbæk) - Nykøbing Sj.

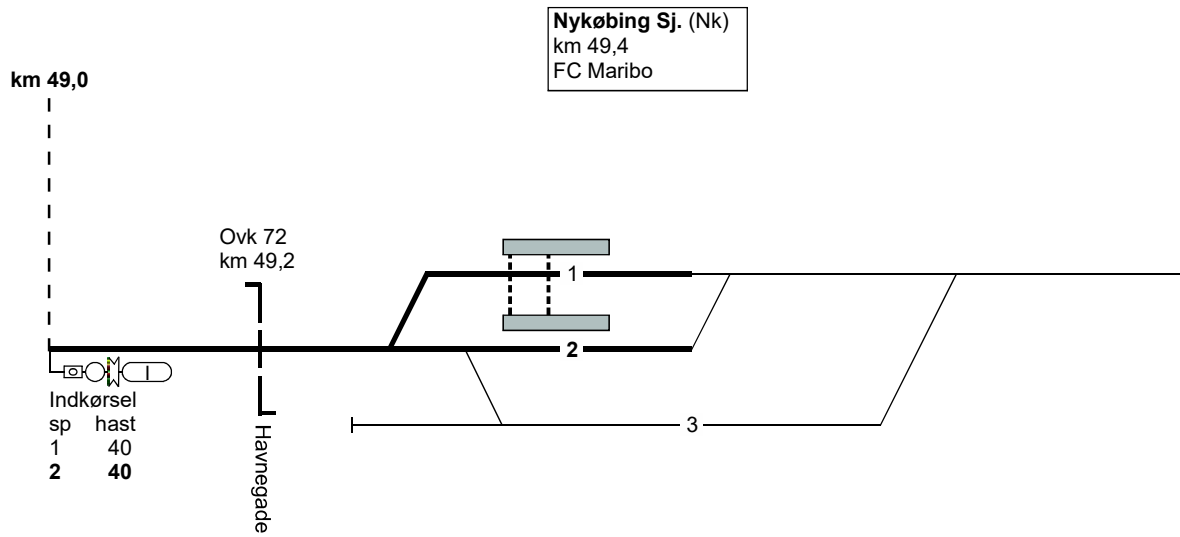

01.04.2024

Side 153

140. Nykøbing Sj - (Holbæk)

TIB-S LT

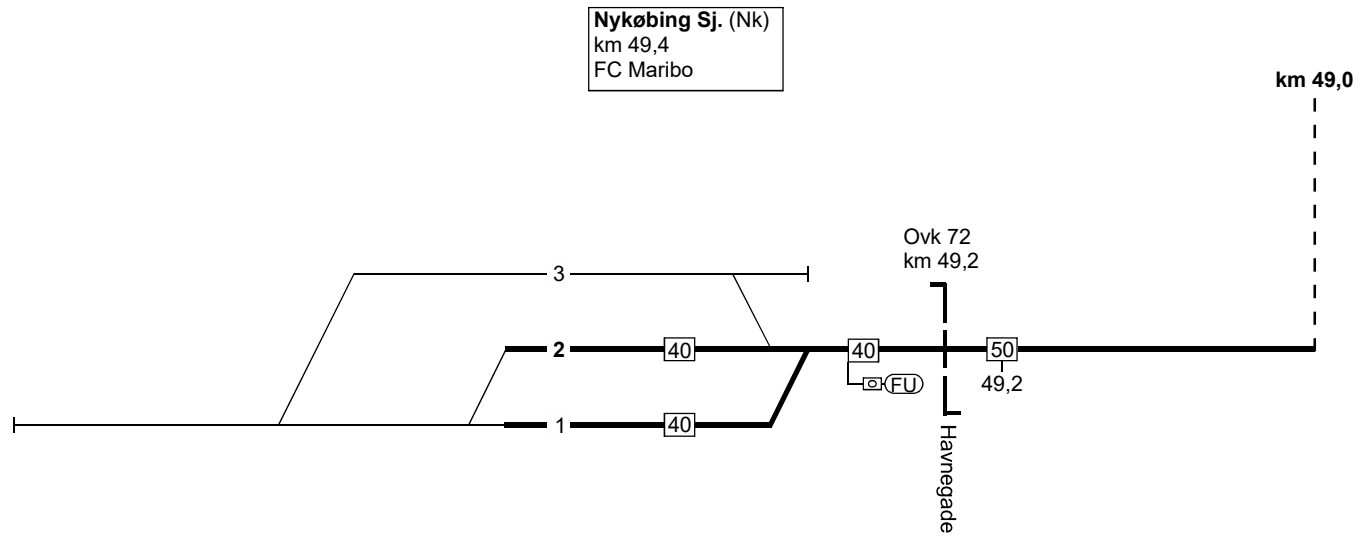

01.04.2024

Side 154



140. Nykøbing Sj - (Holbæk)

TIB-S LT

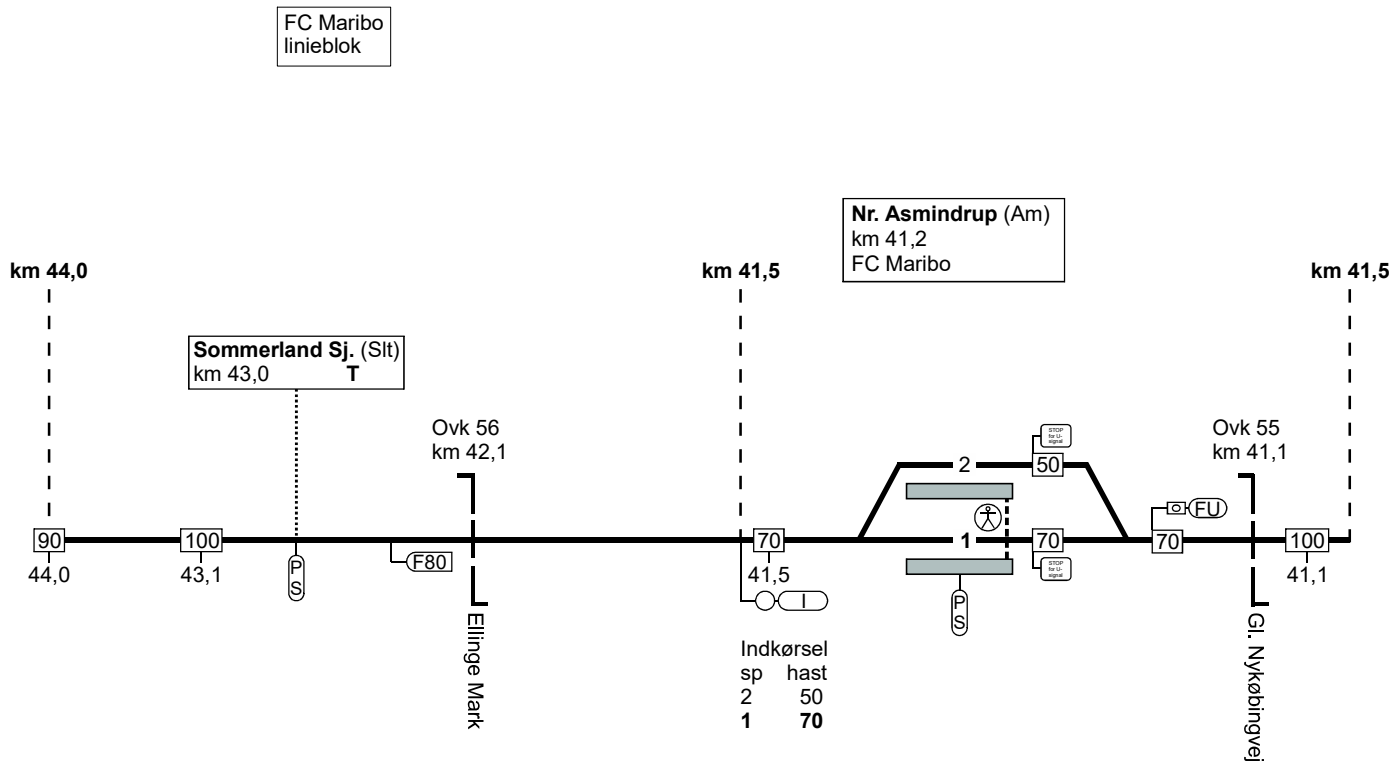

140. Nykøbing Sj - (Holbæk)

### 140. Nykøbing Sj - (Holbæk)

FC Maribo  
linieblok

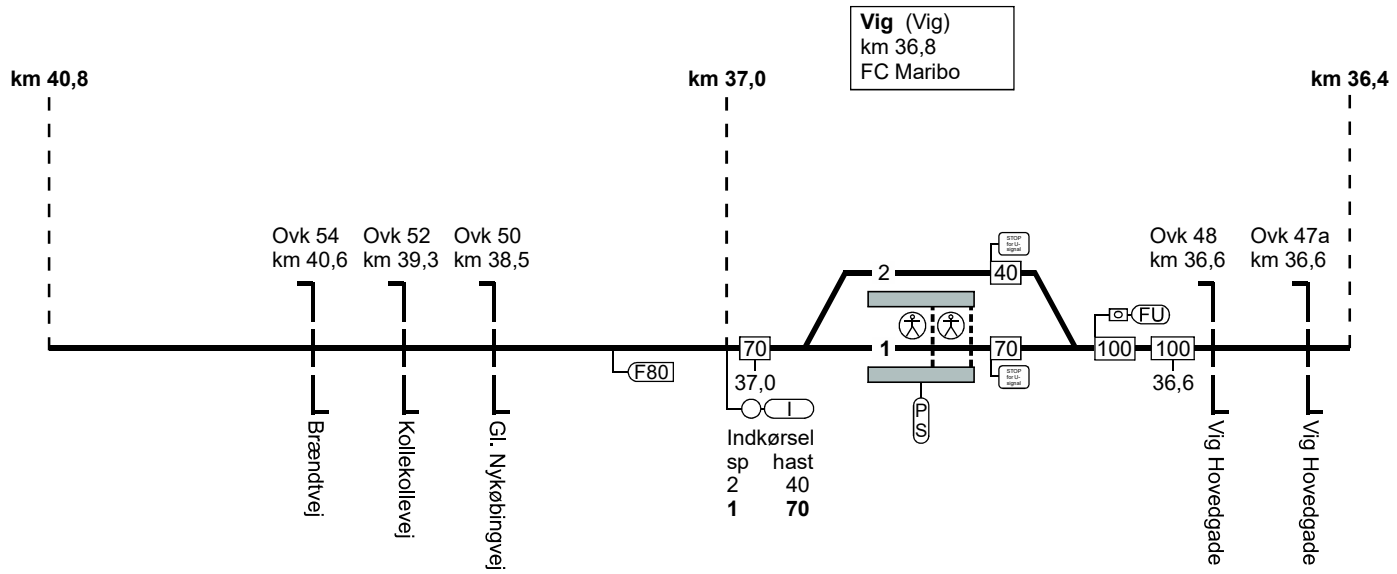

TIB-S LT

140. Nykøbing Sj - (Holbæk)

140. Nykøbing Sj - (Holbæk)

FC Maribo  
linieblok

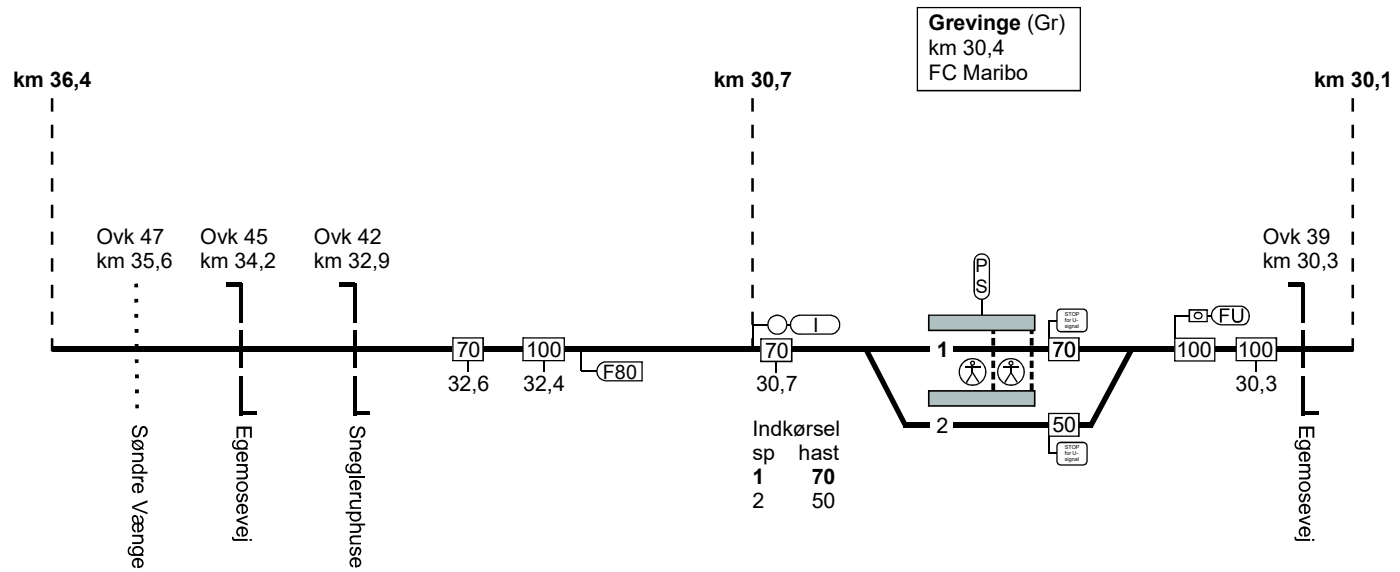

TIB-S LT

140. Nykøbing Sj - (Holbæk)

140. Nykøbing Sj - (Holbæk)

FC Maribo  
linieblok

TIB-S LT

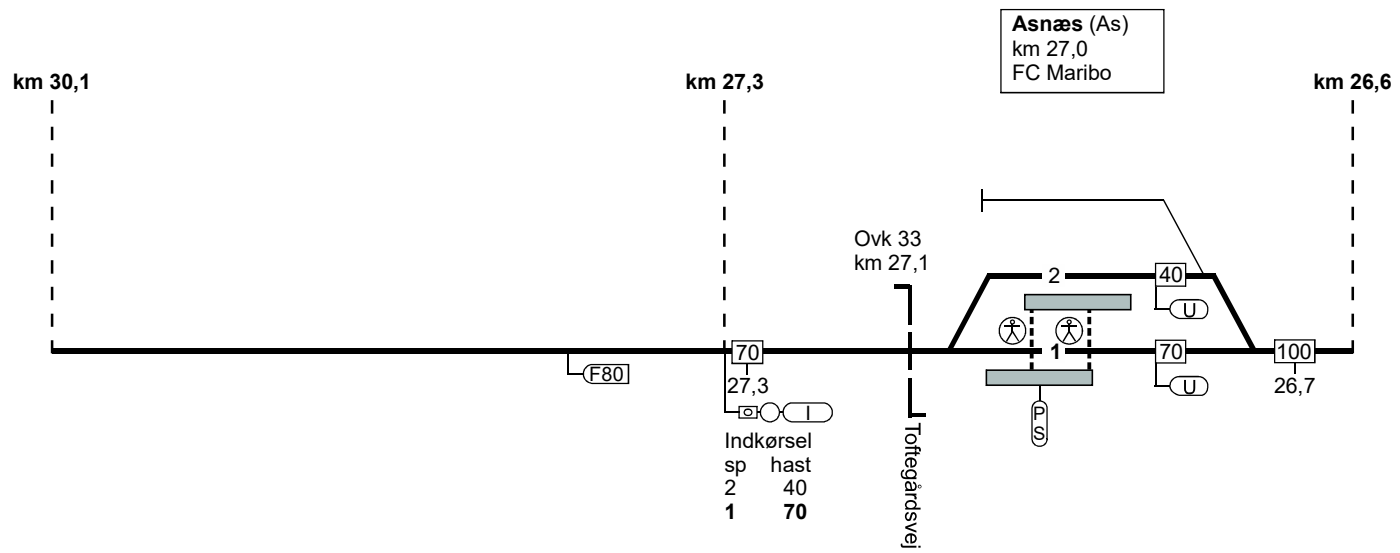

01.04.2024

Side 159

# 140. Nykøbing Sj - (Holbæk)

FC Maribo  
linieblok

TIB-S LT

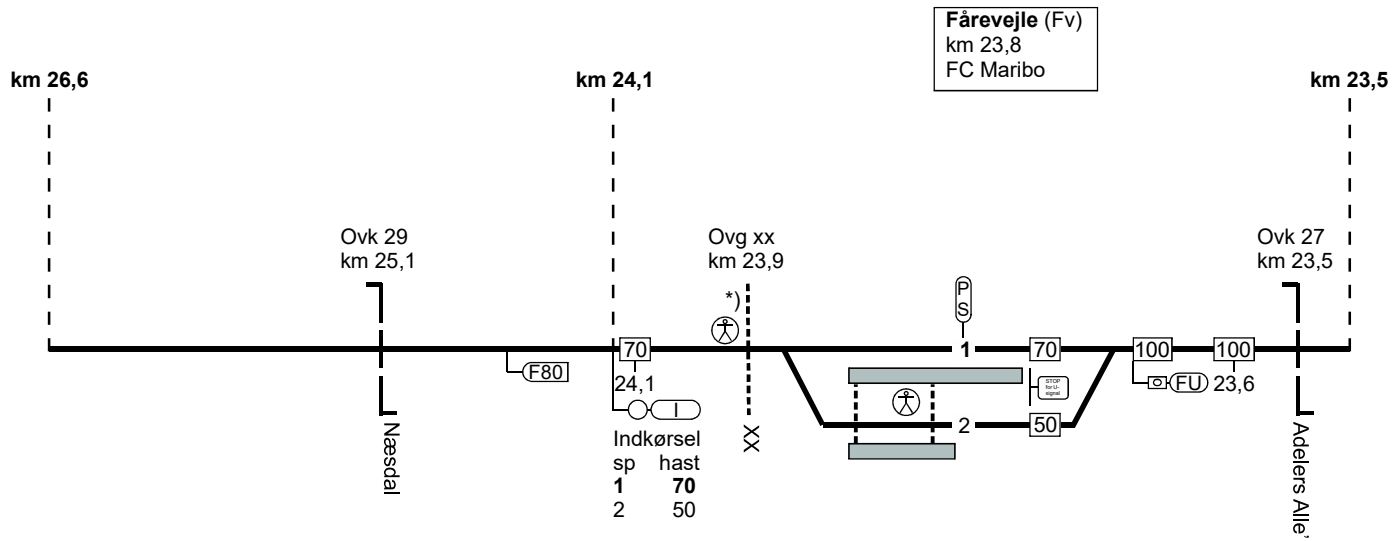

140. Nykøbing Sj - (Holbæk)

01.04.2024

\*)  
Overgang udstyret  
med Rød mand

Side 160



140. Nykøbing Sj - (Holbæk)

FC Maribo  
linieblok

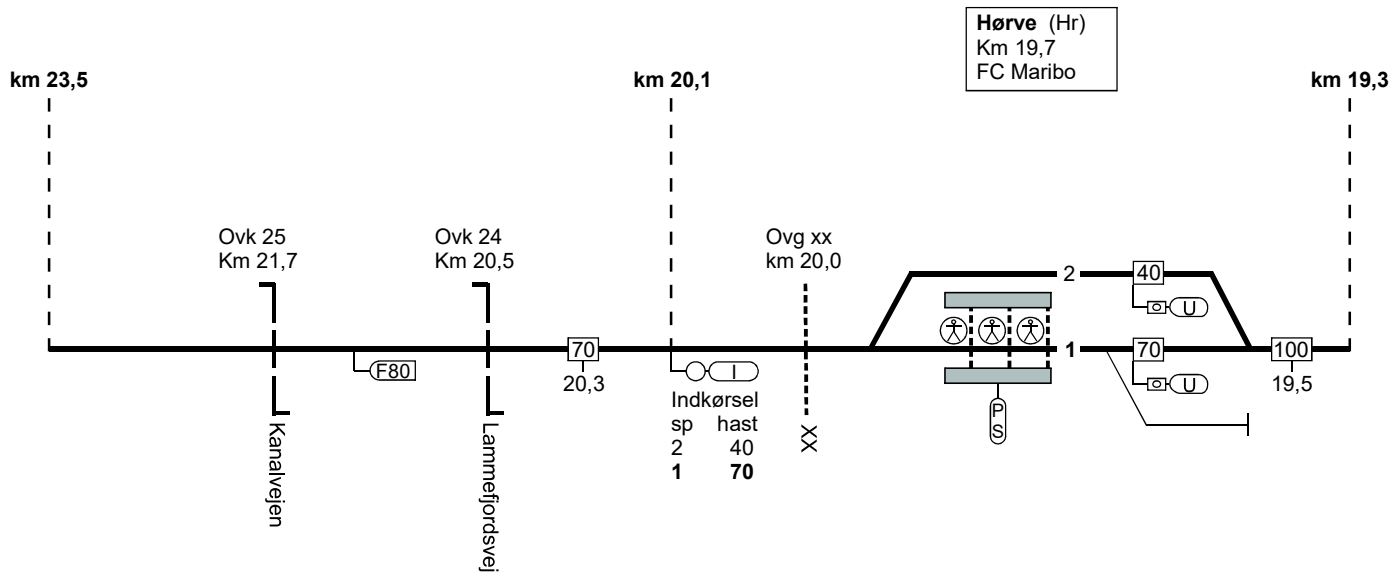

TIB-S LT

140. Nykøbing Sj - (Holbæk)

### 140. Nykøbing Sj - (Holbæk)

FC Maribo  
linieblok

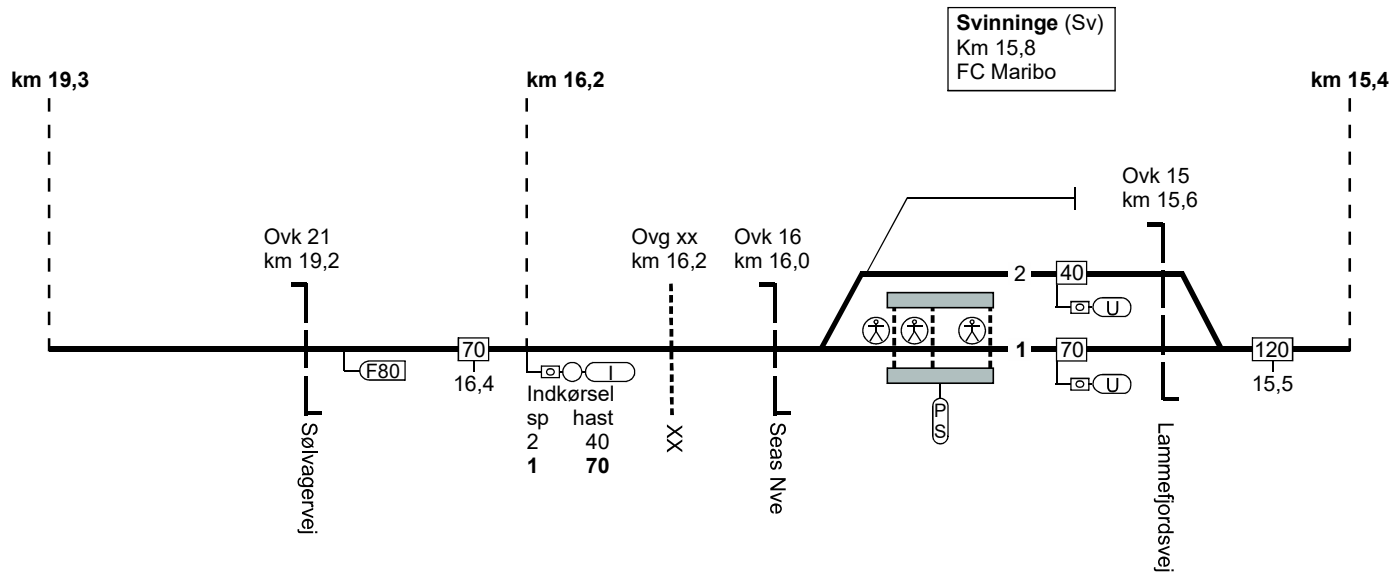

TIB-S LT

140. Nykøbing Sj - (Holbæk)

140. Nykøbing Sj - (Holbæk)

FC Maribo  
linieblok

TIB-S LT

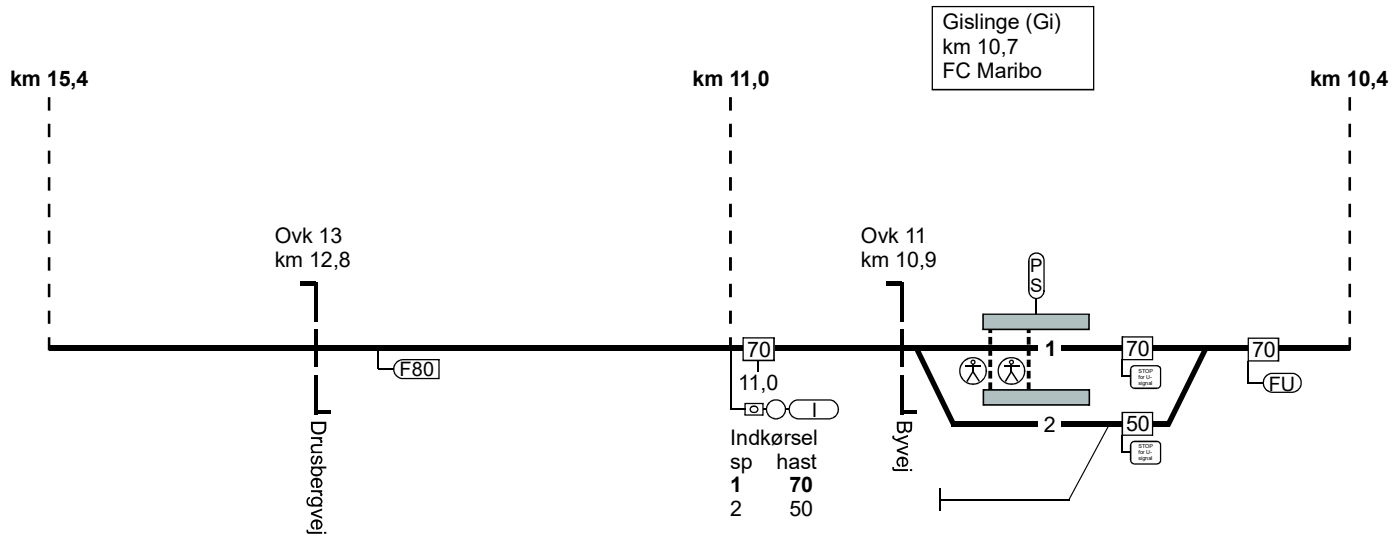

140. Nykøbing Sj - (Holbæk)

140. Nykøbing Sj - (Holbæk)

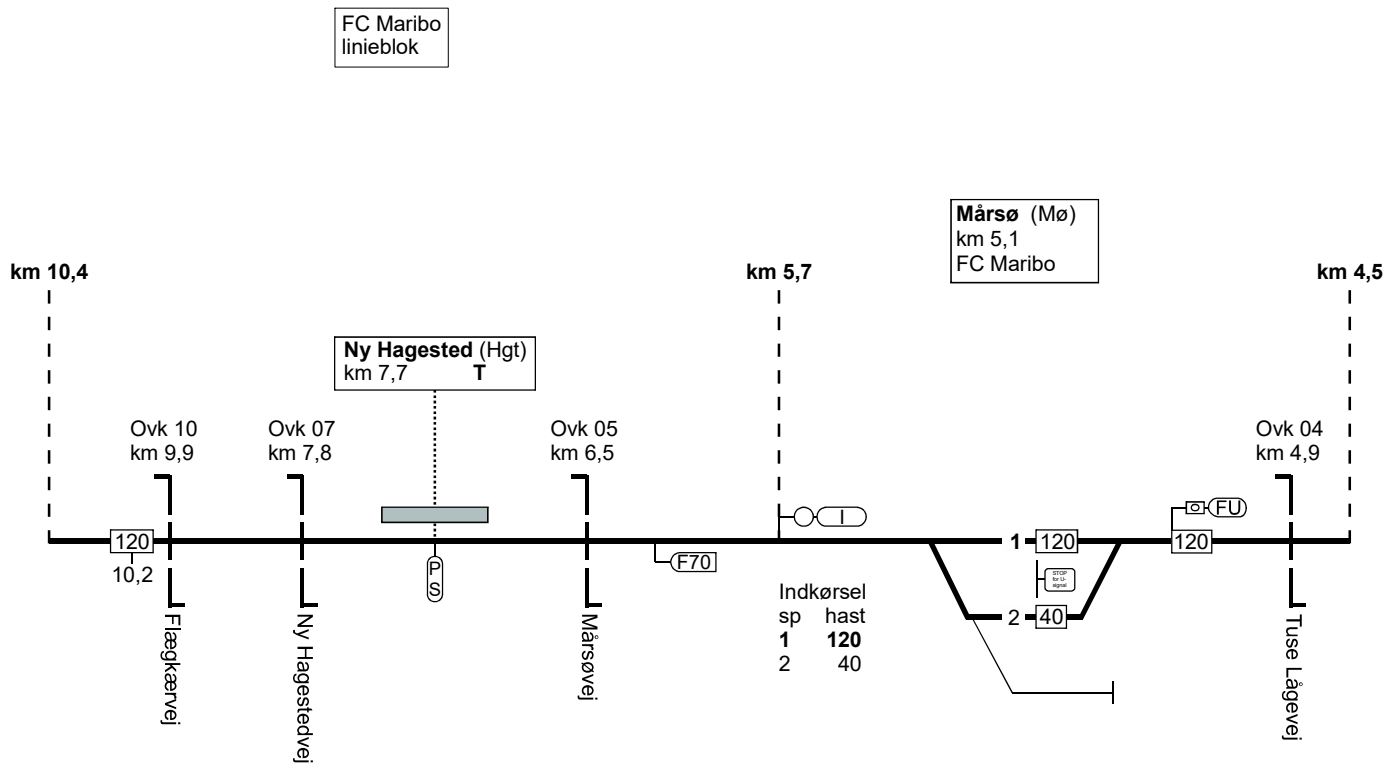

TIB-S LT

140. Nykøbing Sj - (Holbæk)

### 140. Nykøbing Sj - (Holbæk)

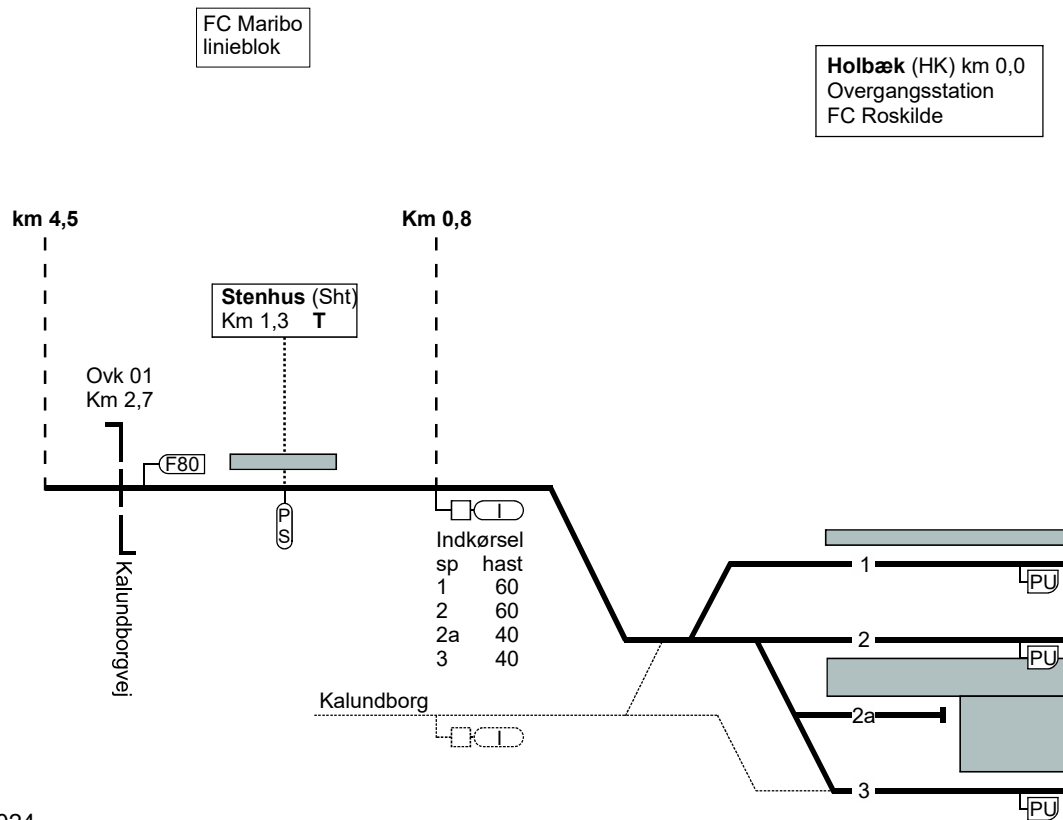

01.04.2024

TIB-S LT

140. Nykøbing Sj - (Holbæk)

Side 165

Togfølgestation	Perronlængde	Sporlængde	Kmp/Fc GSM-R nummer
Holbæk	Spor 1 - xxx meter Spor 2 - xxx meter Spor 2a - 128 meter Spor 3 - xxx meter	Spor 1 - xxx meter Spor 2 - xxx meter Spor 2a - xxx meter Spor 3 - xxx meter	<b>FC Roskilde:</b> 46 37 07 90
Mårsø	Spor 1 - xxxmeter Spor 2 - xxx meter	Spor 1 - xxx meter Spor 2 - xxx meter	<b>FC Maribo:</b> Hk (eskl.) - Nk 81 99 14 12
Gislinge	Spor 1 - 120 meter Spor 2 - 120 meter	Spor 1 - xxx meter Spor 2 - xxx meter	<b>FC Maribo:</b> Hk (eskl.) - Nk 81 99 14 12
Svinninge	Spor 1 - 146 meter Spor 2 - 88 meter	Spor 1 - xxx meter Spor 2 - xxx meter	<b>FC Maribo:</b> Hk (eskl.) - Nk 81 99 14 12
Hørve	Spor 1 - 120 meter Spor 2 - 120 meter	Spor 1 - xxx meter Spor 2 - xxx meter	<b>FC Maribo:</b> Hk (eskl.) - Nk 81 99 14 12
Fårevejle	Spor 1 - 118 meter Spor 2 - 52 meter	Spor 1 - xxx meter Spor 2 - xxx meter	<b>FC Maribo:</b> Hk (eskl.) - Nk 81 99 14 12

TIBS LT

140. (Holbæk) - Nykøbing Sj.

01.04.2024

Side 166

Togfølgestation	Perronlængde	Sporlængde	Kmp/Fc GSM-R nummer
Asnæs	Spor 1 - 126 meter Spor 2 - 116 meter	Spor 1 - xxx meter Spor 2 - xxx meter	<b>FC Maribo:</b> Hk (eskl.) - Nk 81 99 14 12
Grevinge	Spor 1 - 120 meter Spor 2 - 120 meter	Spor 1 - xxx meter Spor 2 - xxx meter	<b>FC Maribo:</b> Hk (eskl.) - Nk 81 99 14 12
Vig	Spor 1 - 120 meter Spor 2 - 120 meter	Spor 1 - xxx meter Spor 2 - xxx meter	<b>FC Maribo:</b> Hk (eskl.) - Nk 81 99 14 12
Nr. Asmindrup	Spor 1 - 106 meter Spor 2 - 110 meter	Spor 1 - xxx meter Spor 2 - xxx meter	<b>FC Maribo:</b> Hk (eskl.) - Nk 81 99 14 12
Højby	Spor 1 - 166 meter Spor 2 - 166 meter	Spor 1 - xxx meter Spor 2 - xxx meter	<b>FC Maribo:</b> Hk (eskl.) - Nk 81 99 14 12
Nykøbing Sj.	Spor 1 - 120 meter Spor 2 - 166 meter	Spor 1 - xxx meter Spor 2 - xxx meter	<b>FC Maribo:</b> Hk (eskl.) - Nk 81 99 14 12

TIBS LT

140. (Holbæk) - Nykøbing Sj.

01.04.2024

Side 167

## 150. (Slagelse) - Høng og 151. Høng - Tølløse

### Strækningshastighed

Delstrækning	Strækningshastighed (km/t)
150.Slagelse - Høng	120 *)
151.Høng - Tølløse	120 **)

\*) På strækningen Slagelse - Høng gælder hastigheden på 120 km/t kun for LINT-41.  
For IC2 (MF+FS) og DSB IC3 (MF) er højst tilladt hastighed 100 km/t.  
For øvrigt materiel er hastigheden maks. 75 km/t.

\*\* ) På strækningen Høng - Tølløse gælder hastigheden på 120 km/t kun for LINT-41.  
For IC2 (MF+FS) og DSB IC3 (MF) er højst tilladt hastighed 100 km/t.  
For øvrigt materiel er hastigheden maks. 75 km/t.

På strækningen Høng - Skellebjerg gælder hastigheden for øvrigt materiel, for køretøjer med akseltryk på 17,5 tons eller derunder.  
For materiel med aksel tryk over 17,5 tons er hastigheden maks. 40 km/t



### 150. (Slagelse) - Høng.

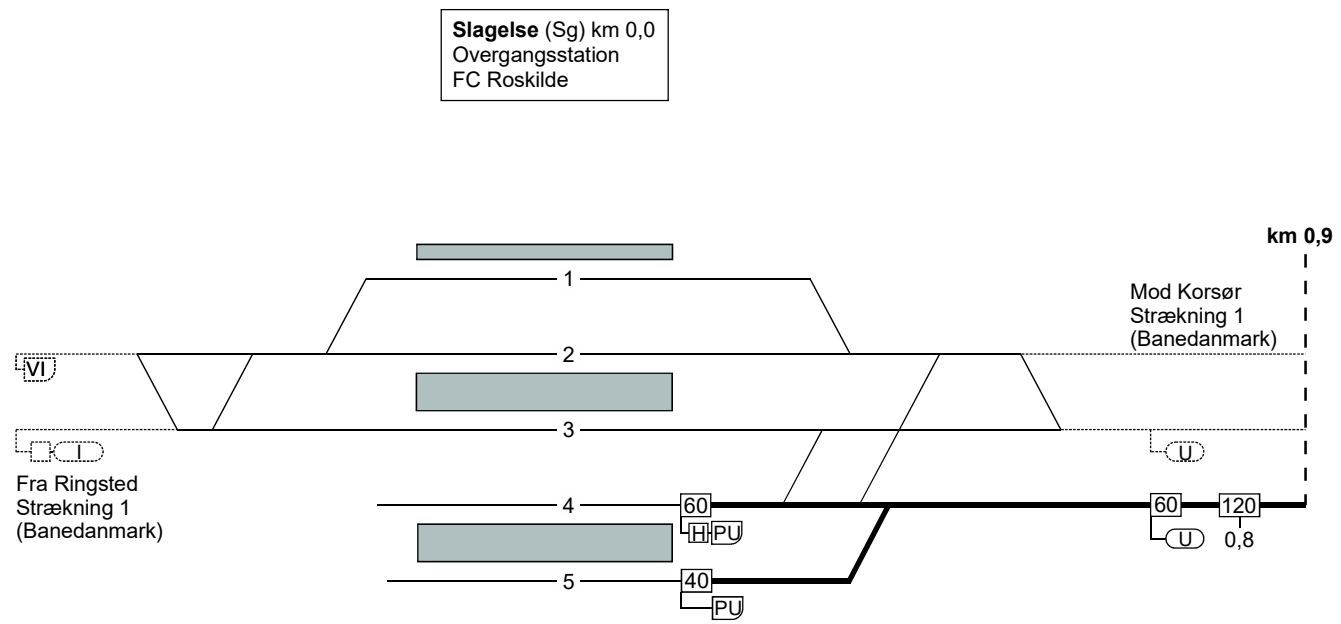

TB-S LT

150. (Slagelse) - Høng.

150. (Slagelse) - Høng.

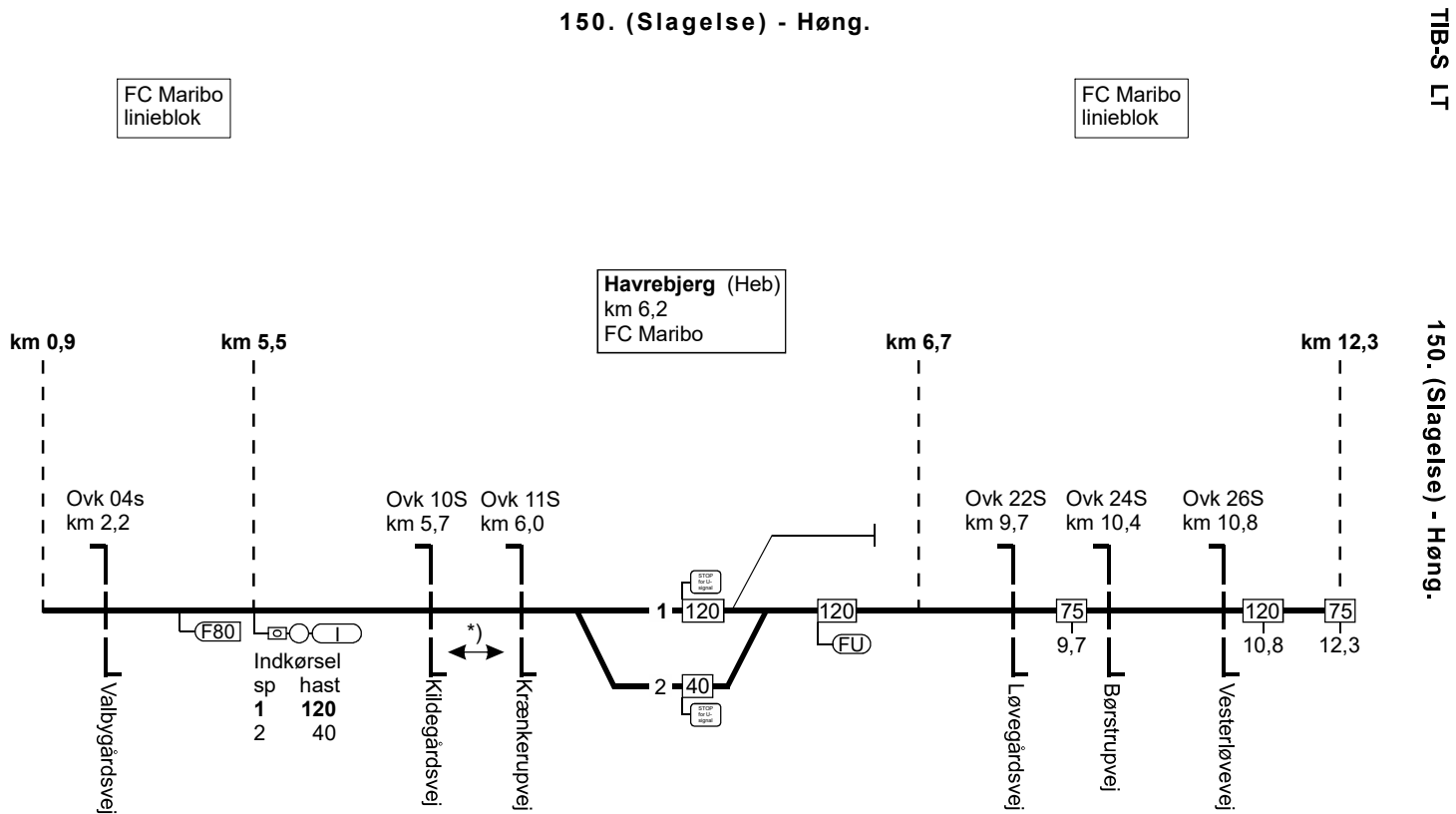

TB-S LT

150. (Slagelse) - Høng.

150. (Slagelse) - Høng og 151. Høng - Tølløse

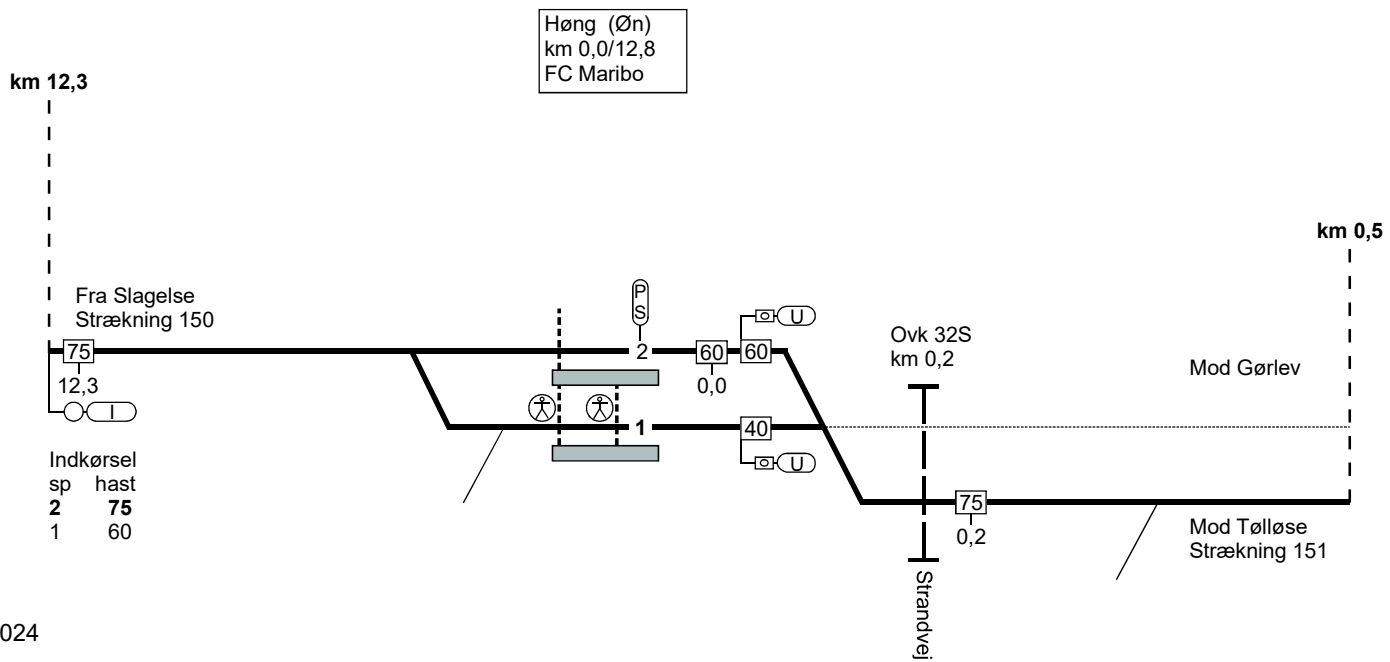

TB-S LT 150. (Slagelse) - Høng og 151. Høng - Tølløse

151. Høng - Tølløse.

FC Maribo  
linieblok

TIB-S LT

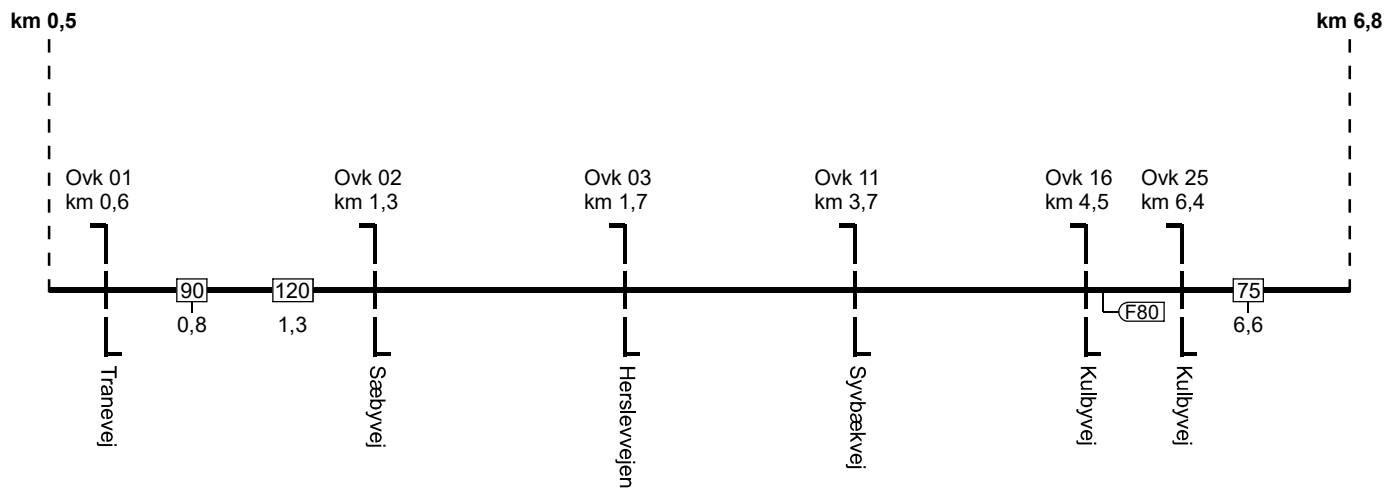

151. Høng - Tølløse.

151. Høng - Tølløse.

FC Maribo  
linieblok

TIB-S LT

151. Høng - Tølløse.

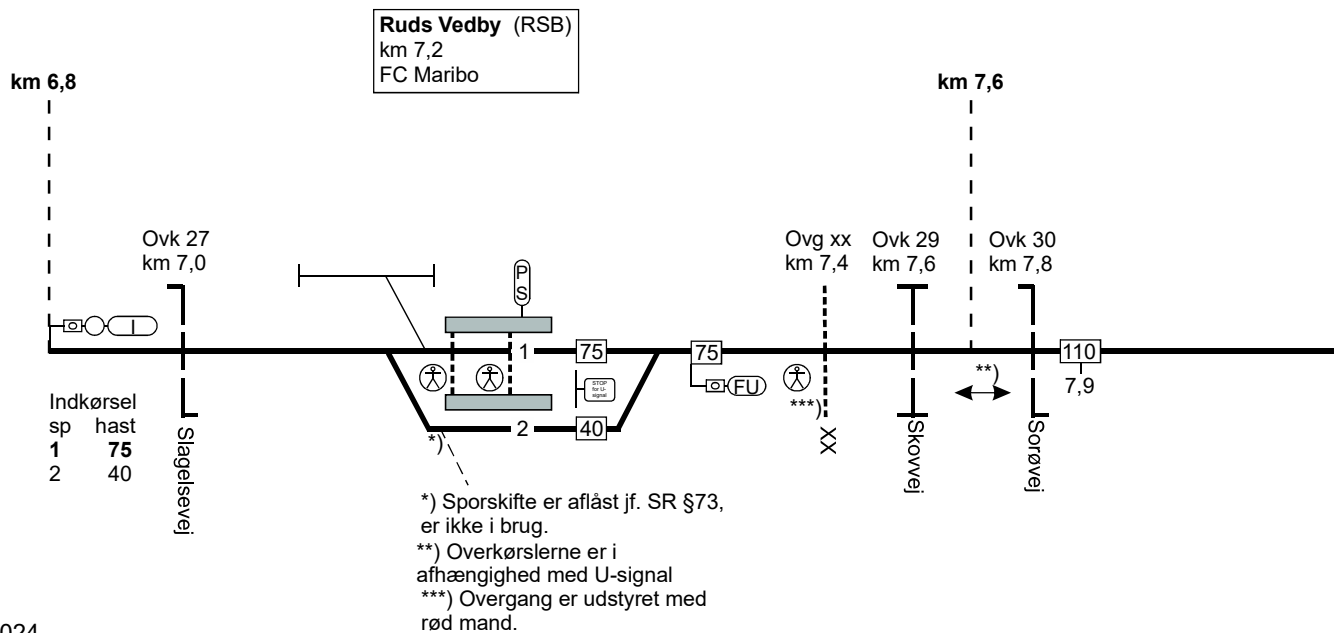

01.04.2024

Side 173

### 151. Høng - Tølløse.

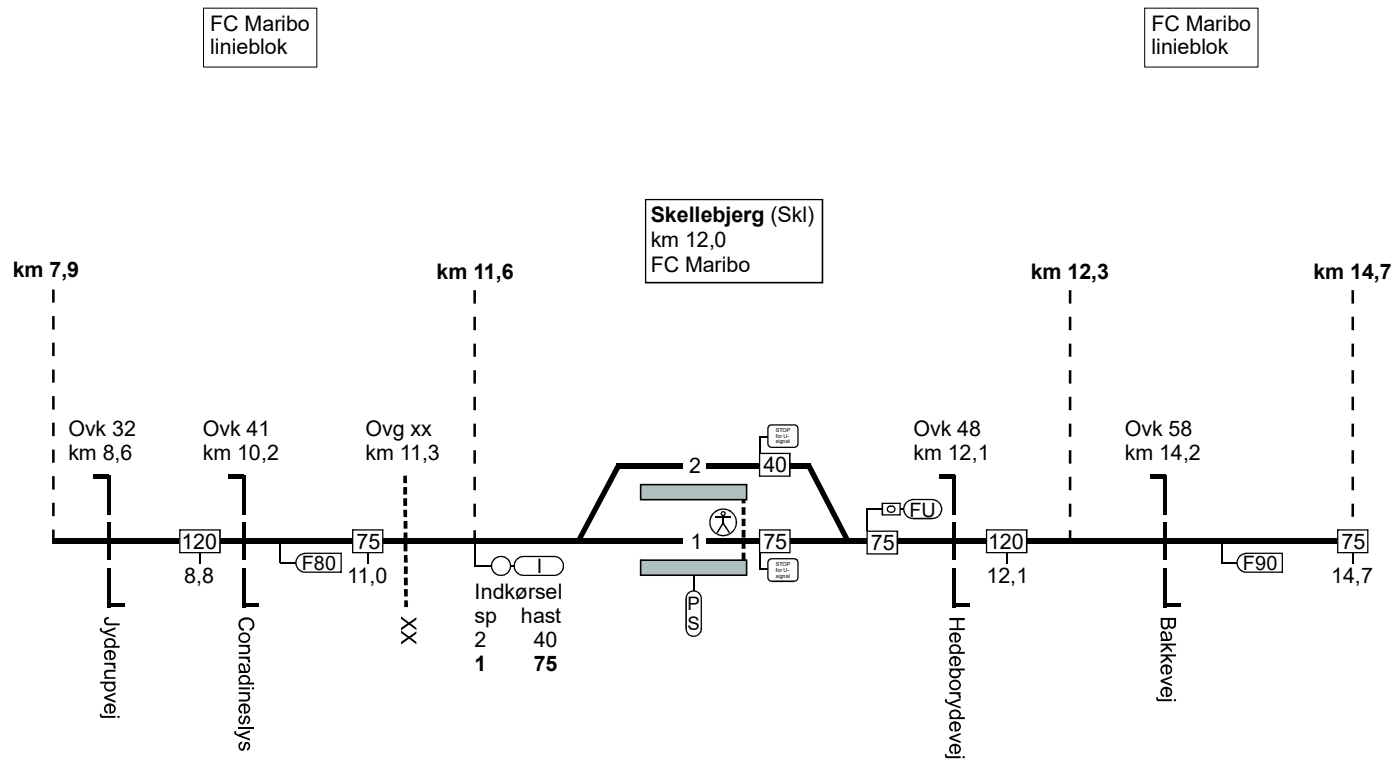

TIB-S LT

151. Høng - Tølløse.

151. Høng - Tølløse.

FC Maribo  
linieblok

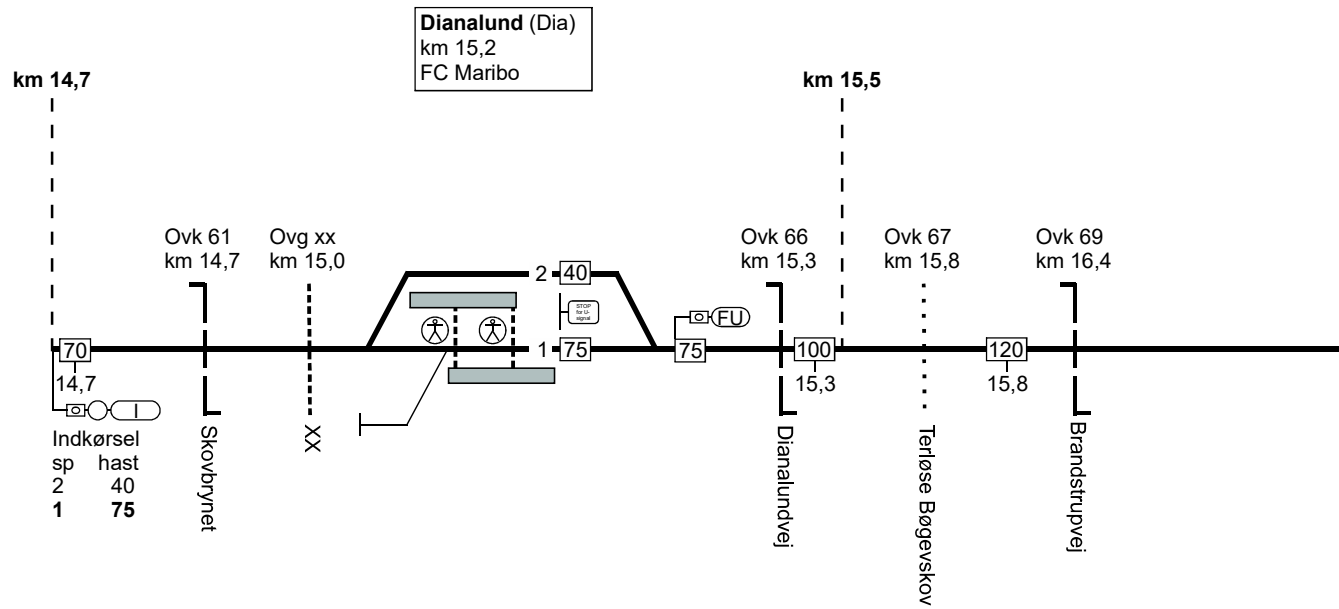

TIB-S LT

151. Høng - Tølløse.

151. Høng - Tølløse.

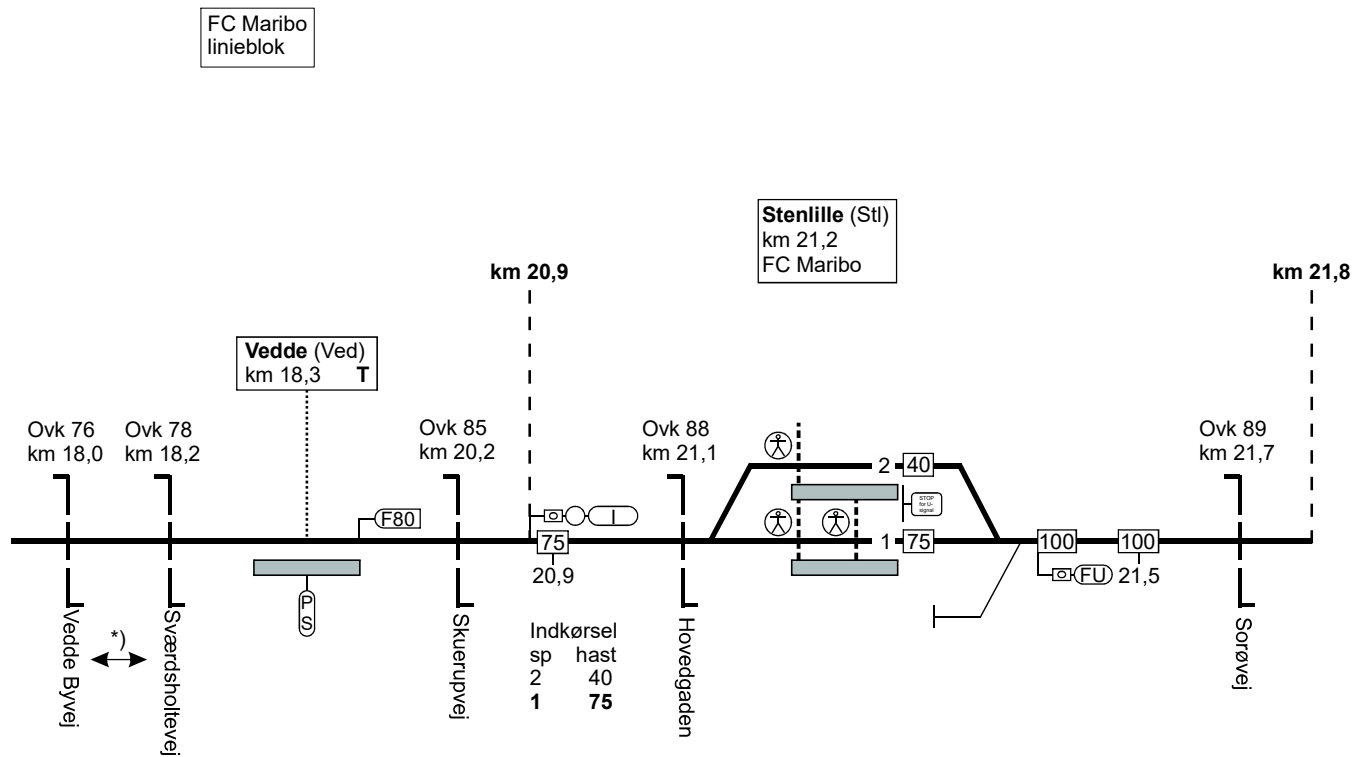

01.04.2024 \*) overkørslerne har fælles overkørselssignal

TIB-S LT

151. Høng - Tølløse.



151. Høng - Tølløse.

FC Maribo  
linieblok

TIB-S LT

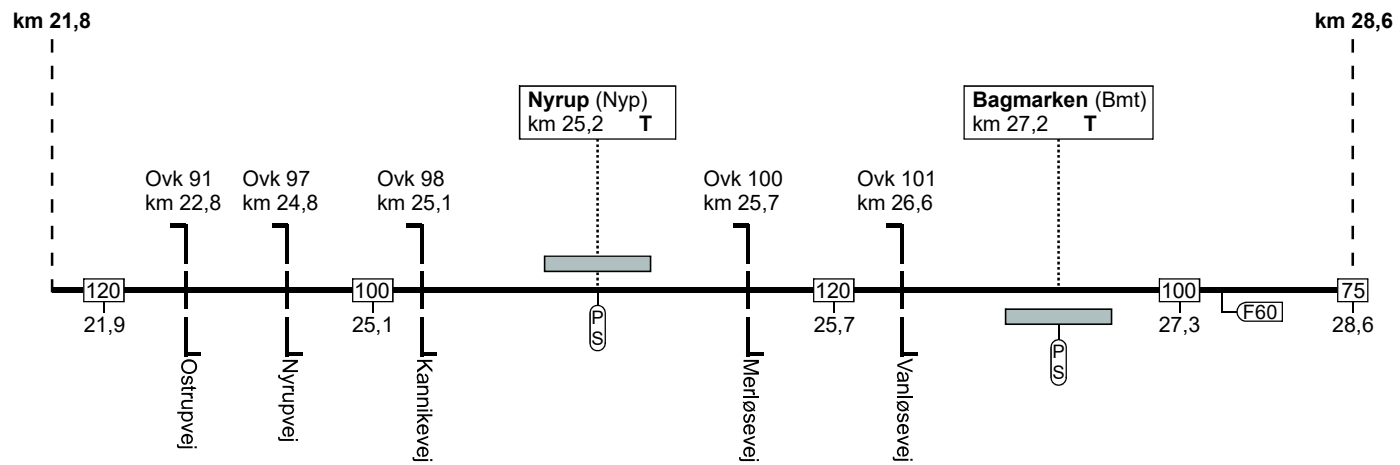

151. Høng - Tølløse.

151. Høng - Tølløse.

FC Maribo  
linieblok

TIB-S LT

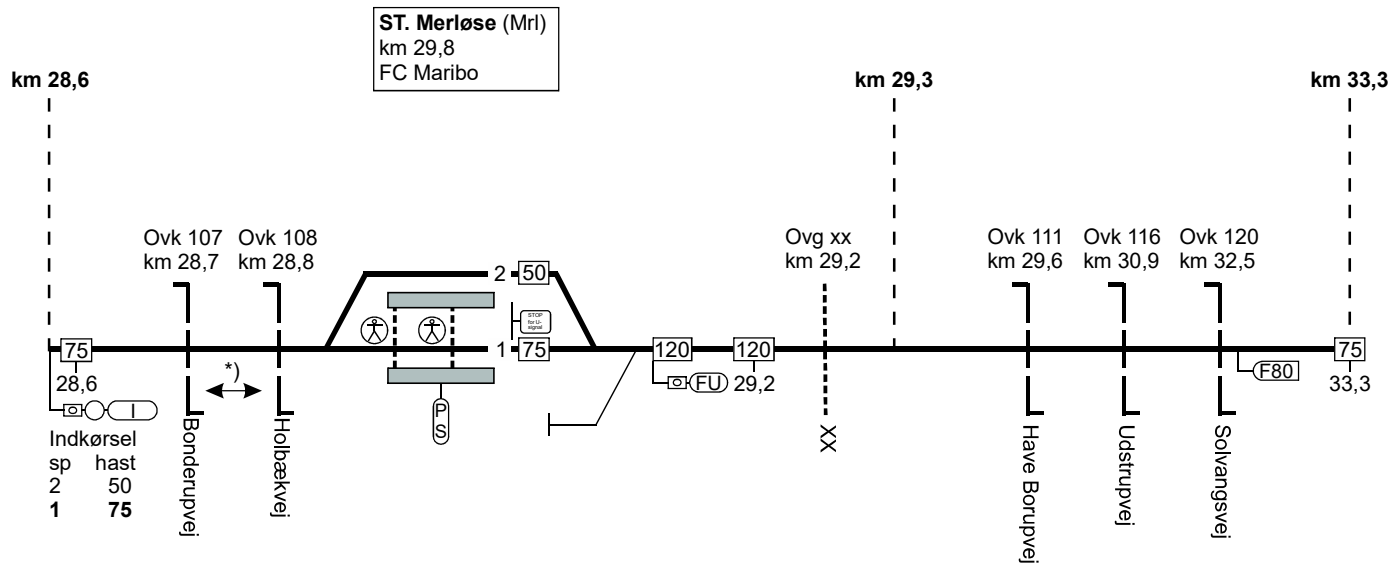

151. Høng - Tølløse.

\*) = overkørslerne er i  
afhængighed med I-signal

01.04.2024

Side 178

151. Høng - Tølløse.

TIB-S LT

FC Maribo  
linieblok

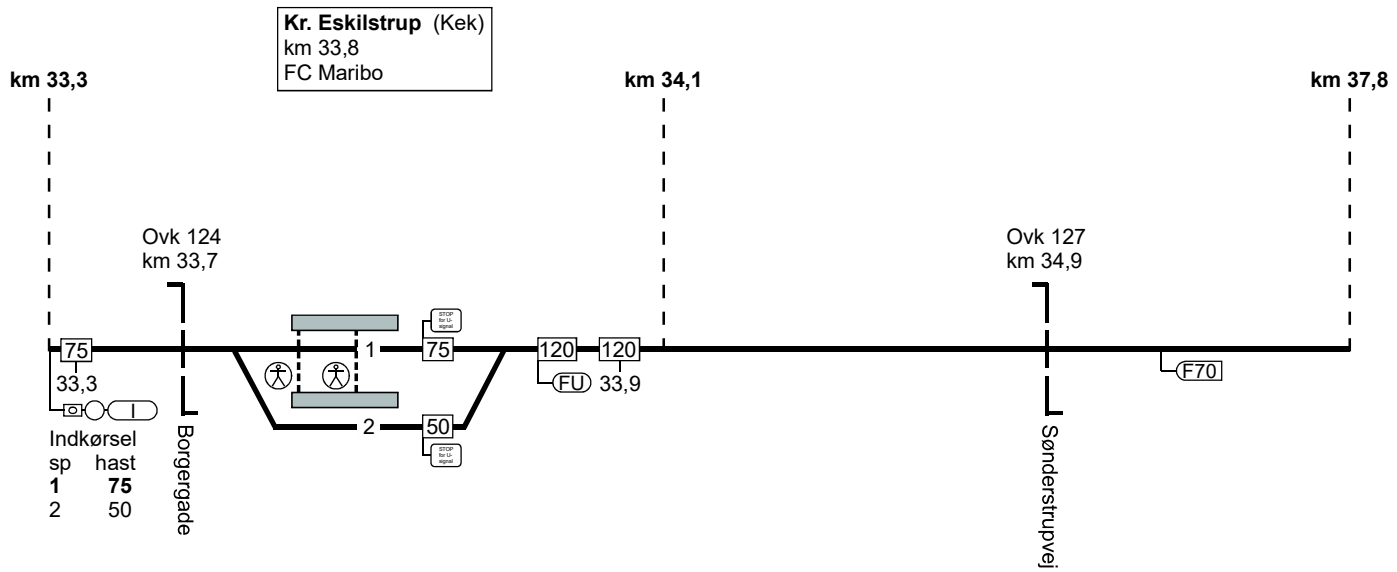

01.04.2024

Side 179

# 151. Høng - Tølløse.

**Tølløse (Tø)**  
km 38,0  
FC Maribo

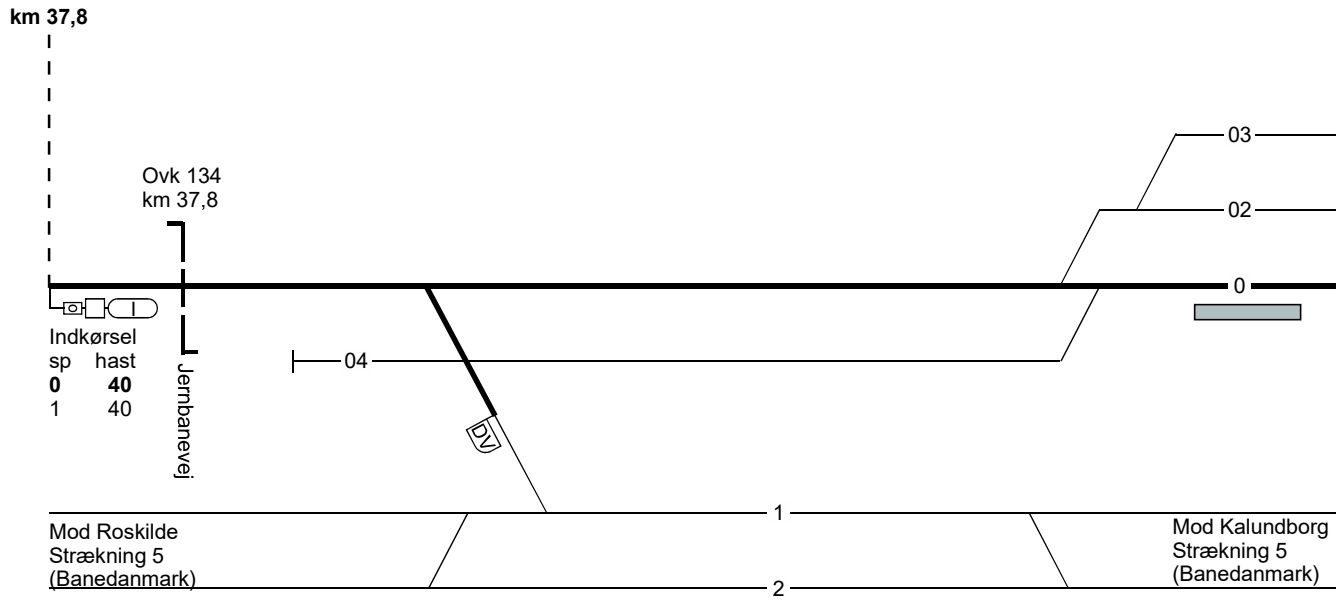

TIB-S LT

151. Høng - Tølløse.

151. Tølløse - Høng.

Tølløse (Tø)  
km 38,0  
FC Maribo

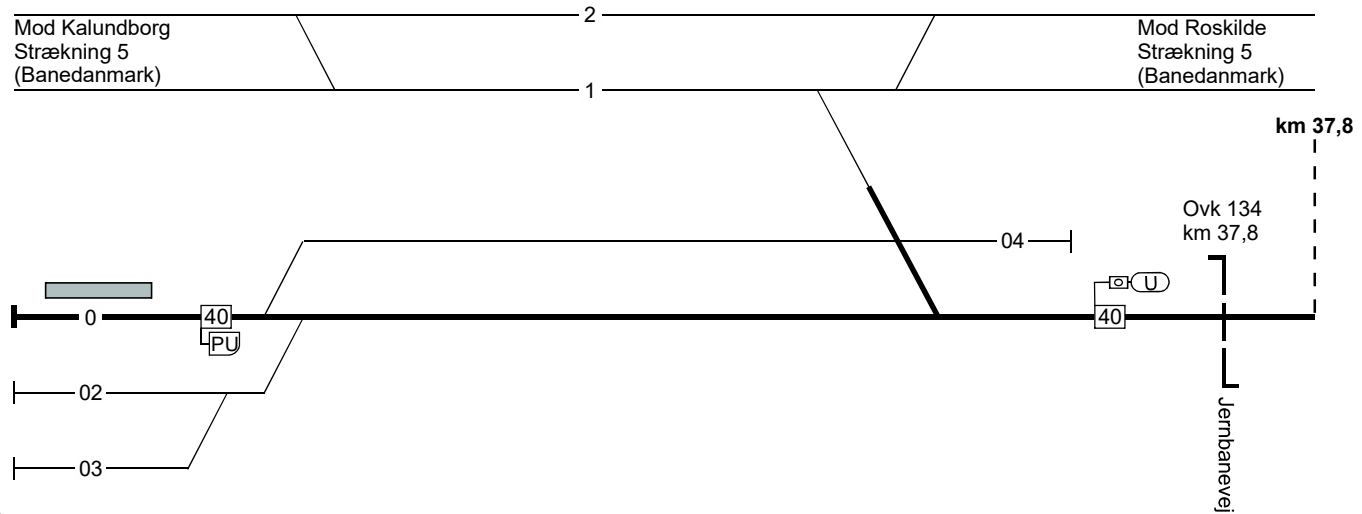

TIB-S LT

151. Tølløse - Høng.

01.04.2024

Side 181

151. Tølløse - Høng.

FC Maribo  
linieblok

TIB-S LT

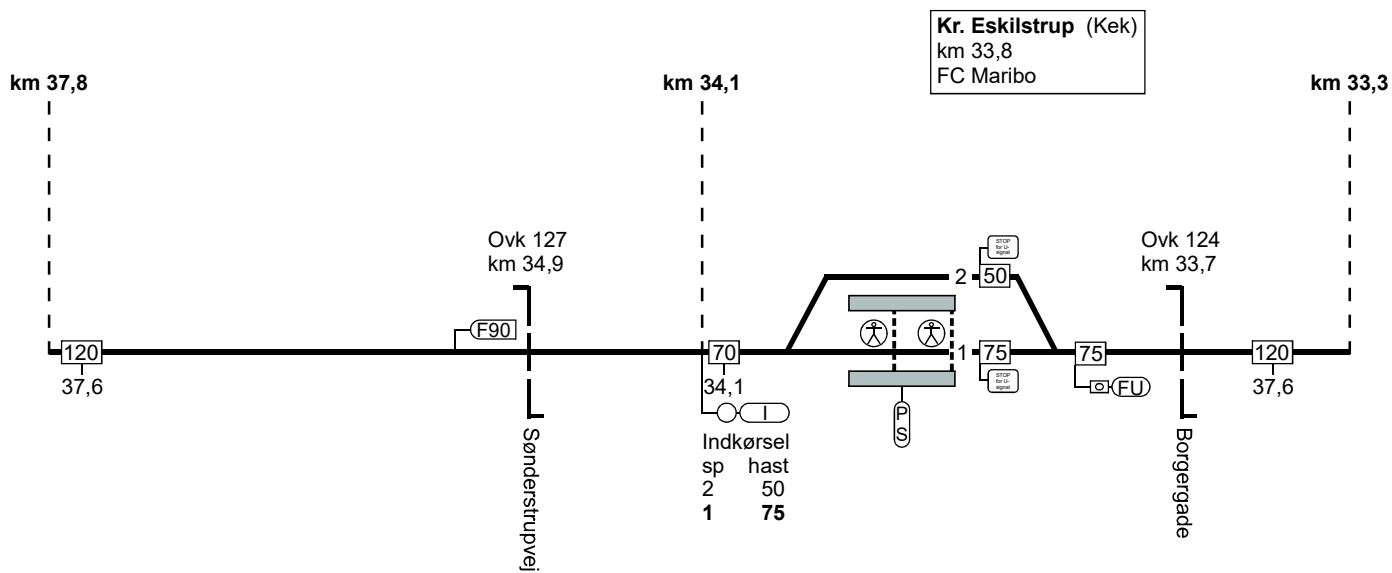

151. Tølløse - Høng.

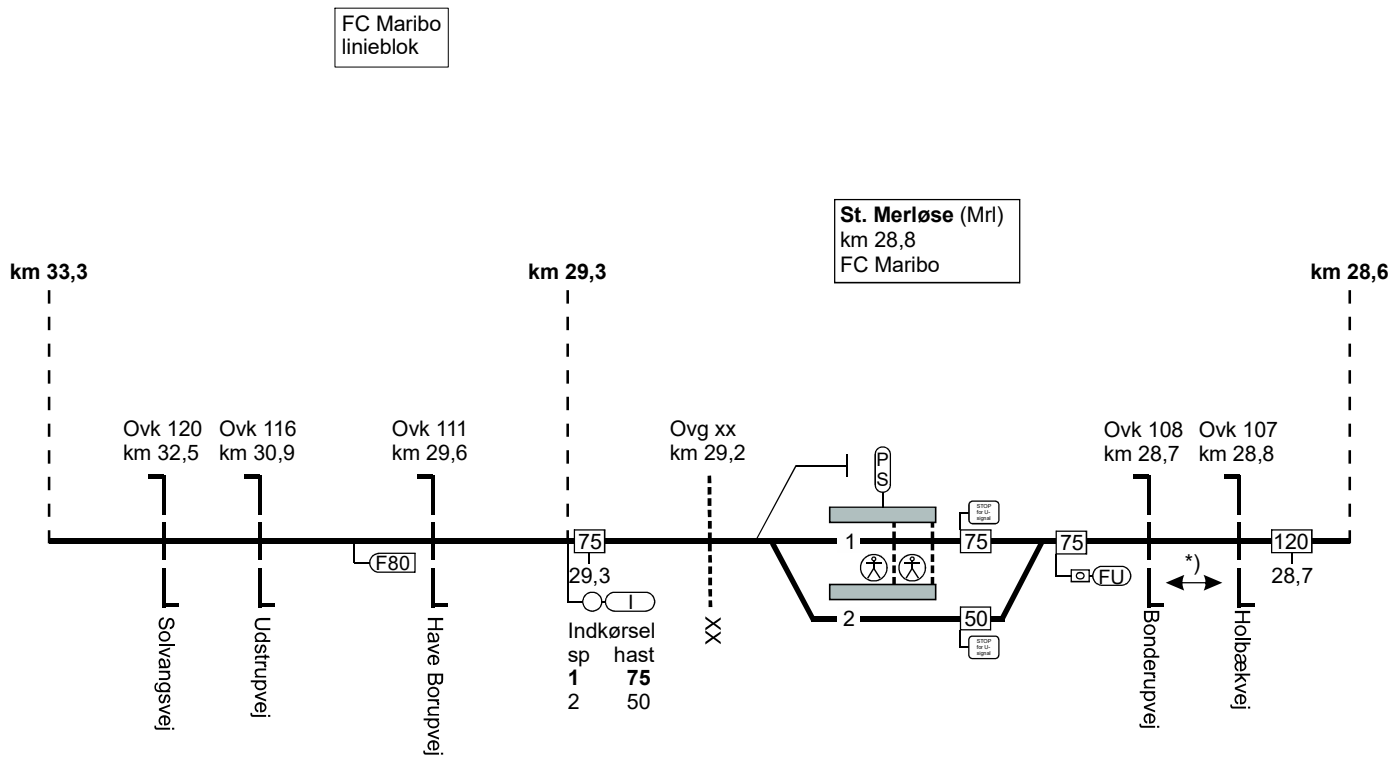

TIB-S LT

151. Tølløse - Høng.

01.04.2024

\*) = overkørslerne er i  
 ↔ afhængighed med FU-signal

Side 183

### 151. Tølløse - Høng.

FC Maribo  
linieblok

TIB-S LT

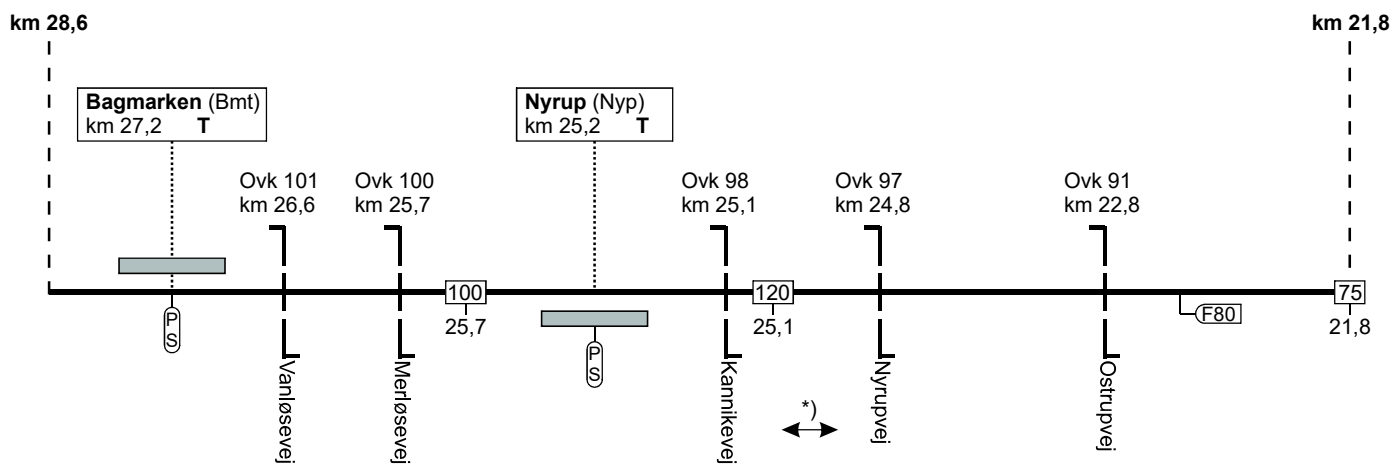

151. Tølløse - Høng.

\*) overkørslerne har fælles overkørselssignal



151. Tølløse - Høng.

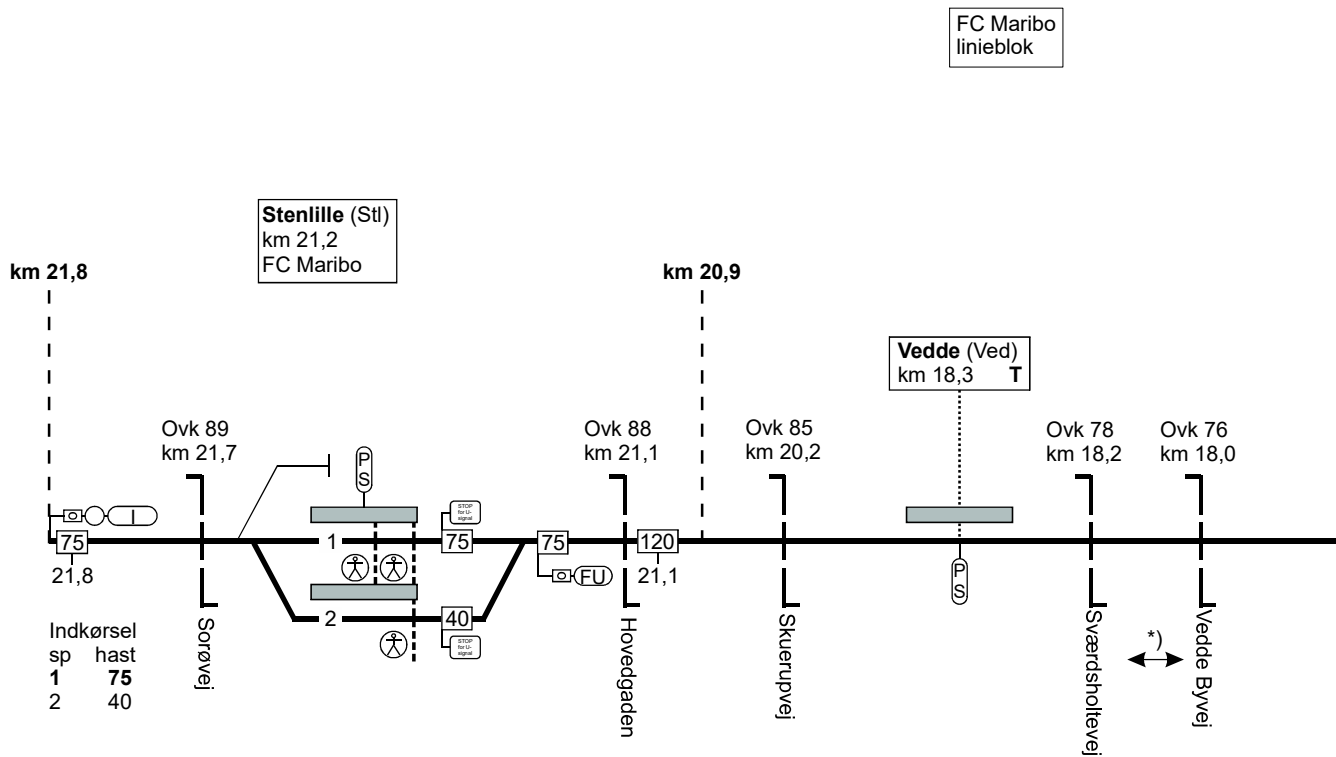

TIB-S LT

151. Tølløse - Høng.

151. Tølløse - Høng.

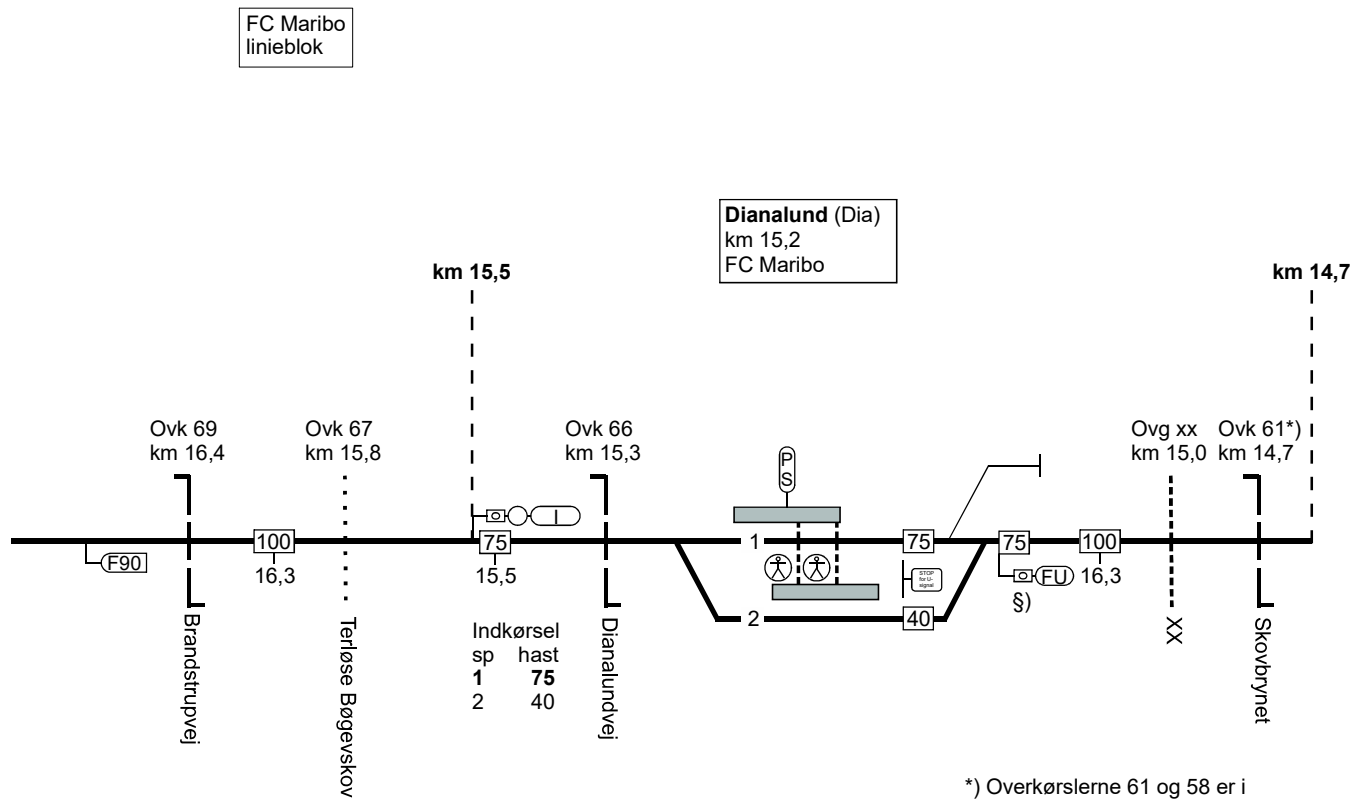

TIB-S LT

151. Tølløse - Høng.

01.04.2024

\*) Overkørslerne 61 og 58 er i afhængighed med FU-signal

Side 186

151. Tølløse - Høng.

TIB-S LT

151. Tølløse - Høng.

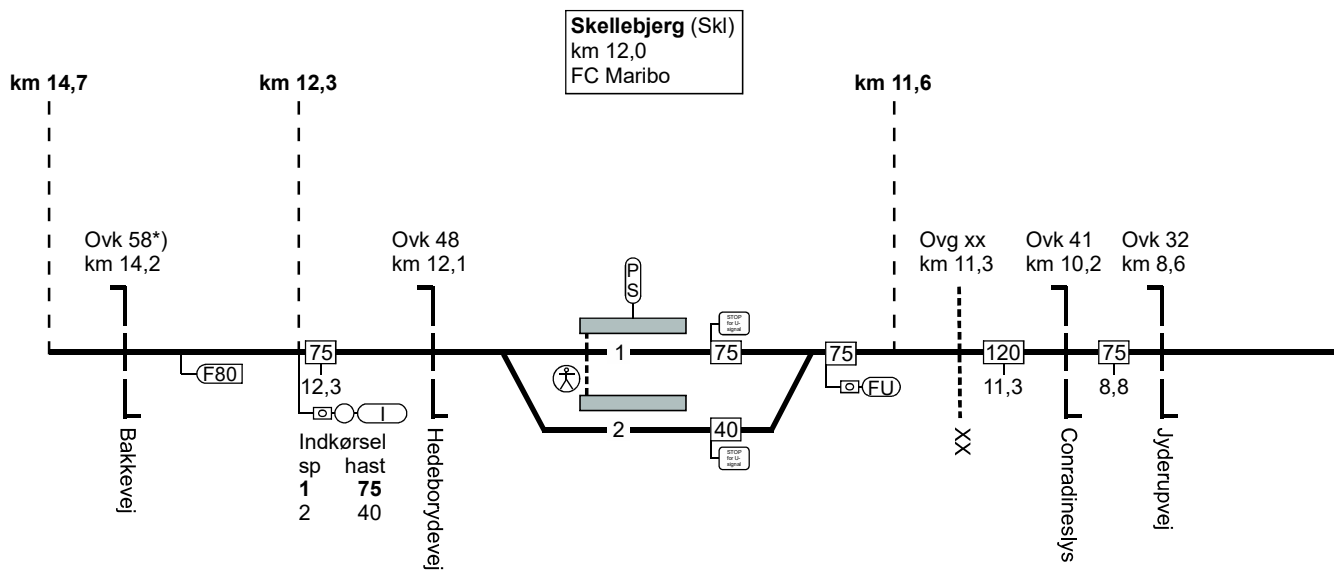

01.04.2024 \*) Overkørslerne 61 og 58 er i afhængighed med FU-signal

151. Tølløse - Høng.

TIB-S LT

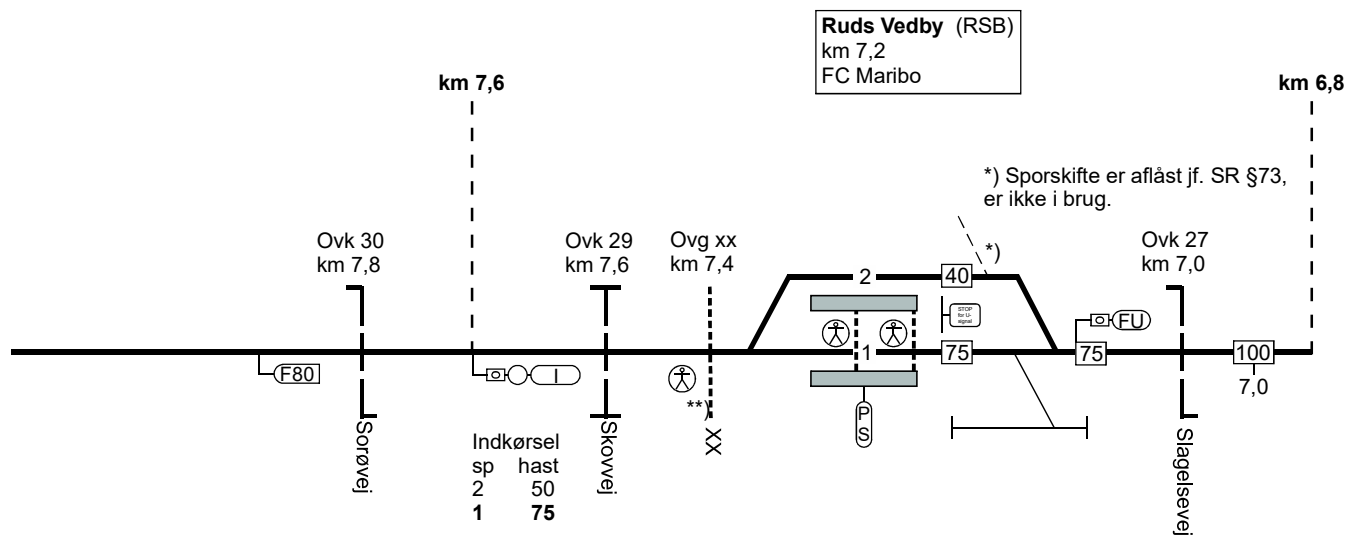

151. Tølløse - Høng.

151. Tølløse - Høng.

TIB-S LT

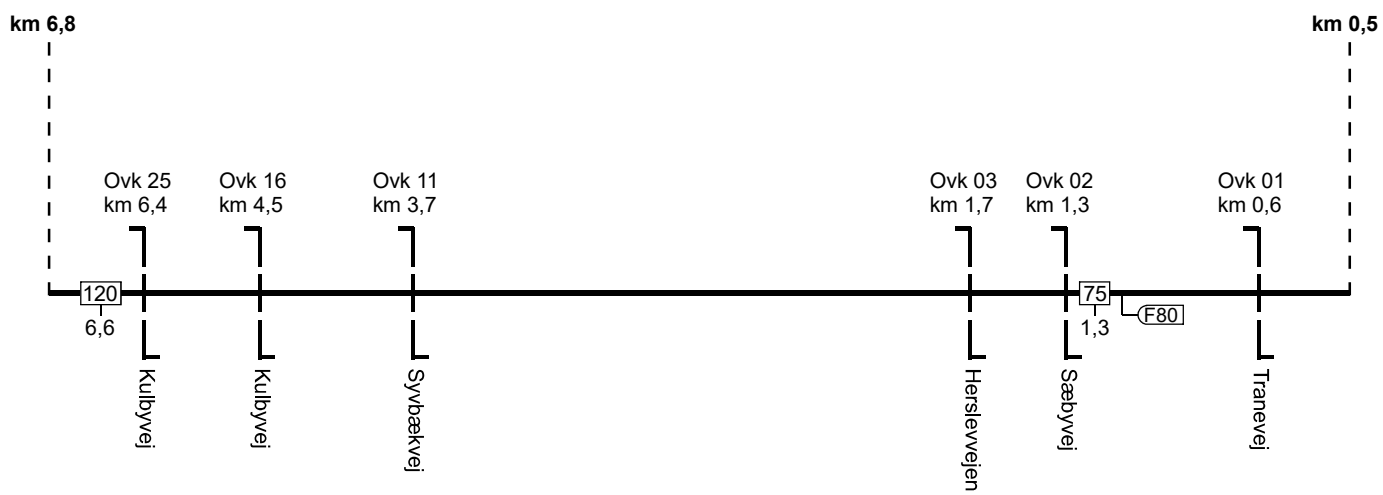

151. Tølløse - Høng.

151. Tølløse - Høng.

TIB-S LT

151. Tølløse - Høng.

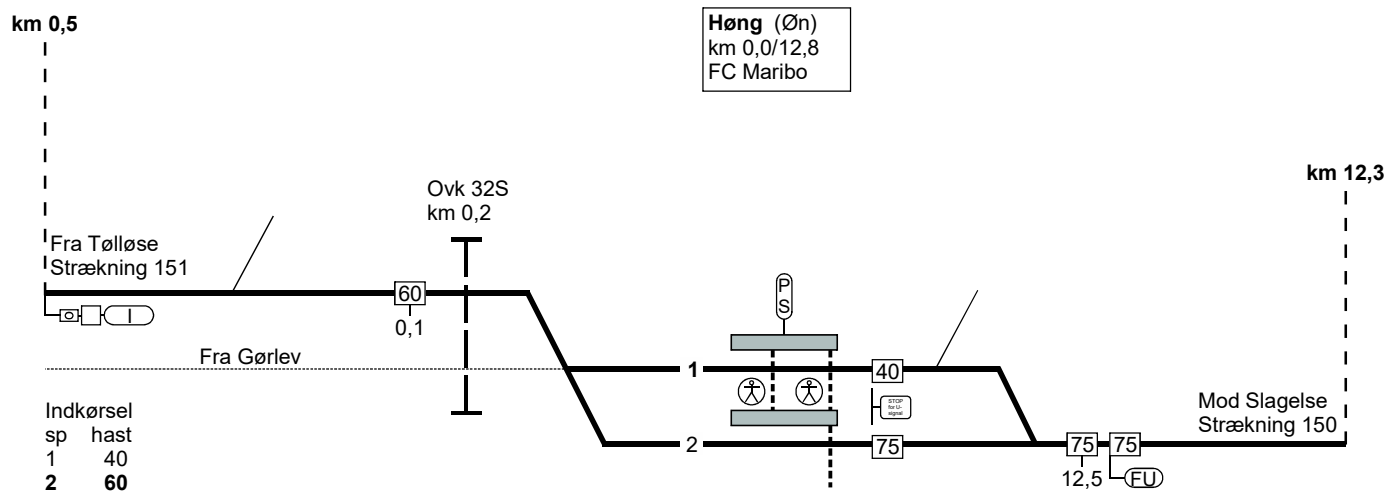

150. Høng - (Slagelse)

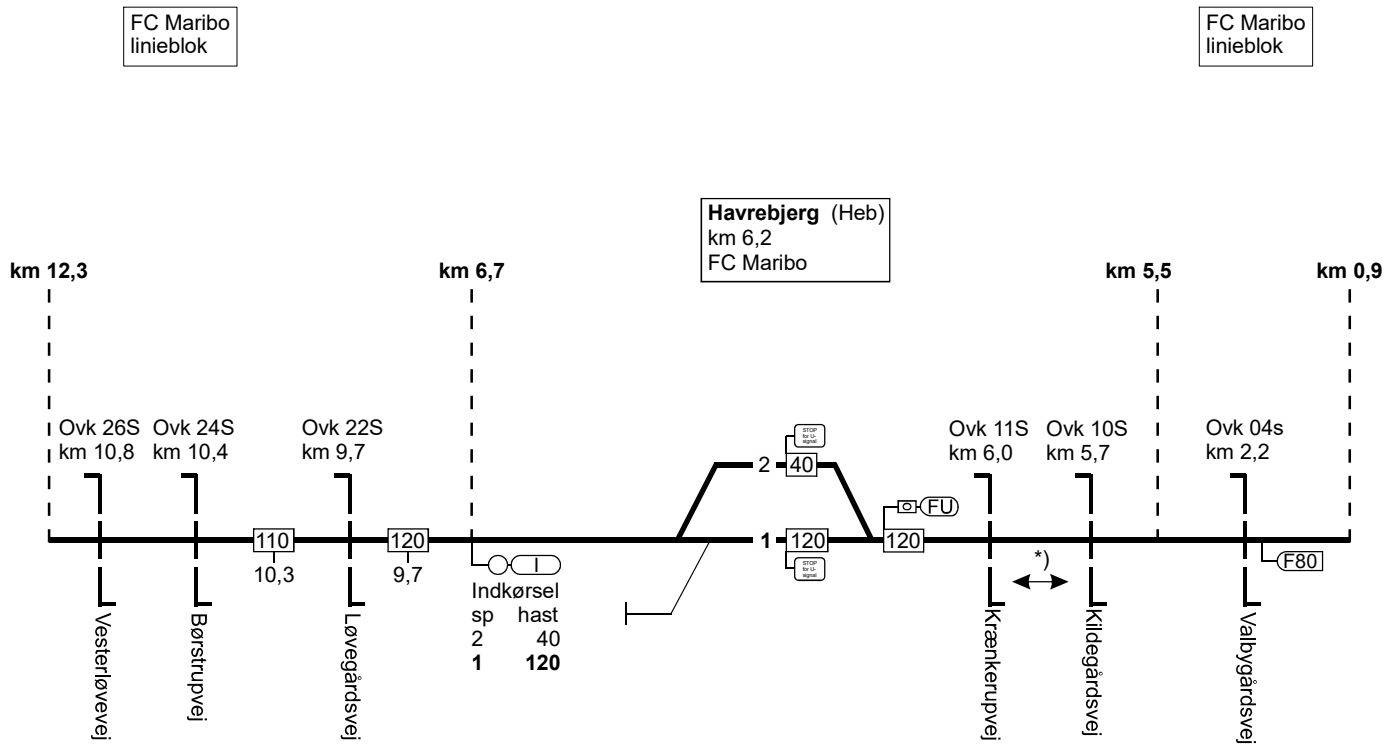

TIB-S LT

150. Høng - (Slagelse)

\*) overkørslerne er i afhængighed med U-signal

# 150. Høng - (Slagelse)

Slagelse (Sg) km 0,0  
Overgangsstation  
FC Roskilde

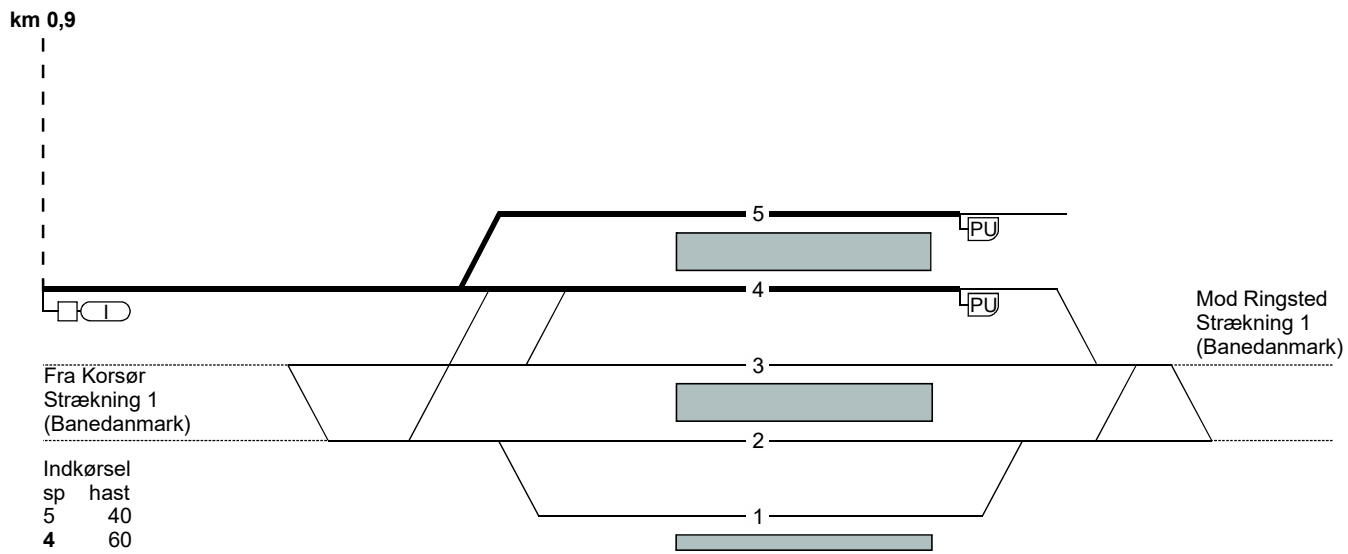

01.04.2024

TIB-S LT

150. Høng - (Slagelse)

Side 192



Togfølgestation	Perronlængde	Sporlængde	Kmp/Fc GSM-R nummer
Slagelse	Spor 4 - xxx meter Spor 5 - xxx meter	Spor 4 - xxx meter Spor 5 - xxx meter	<b>FC Roskilde:</b> 46 35 69 97
Havrebjerg		Spor 1 - xxx meter Spor 2 - xxx meter	<b>FC Maribo:</b> Sg (eskl.) - Øn 81 99 14 11
Høng	Spor 1 - 108 meter Spor 2 - 84 meter	Spor 1 - xxx meter Spor 2 - xxx meter	<b>FC Maribo:</b> Sg (eskl.) - Øn 81 99 14 11

TIBS LT

150. (Slagelse) - Høng.

01.04.2024

Side 193

Togfølgestation	Perronlængde	Sporlængde	Kmp/Fc GSM-R nummer
Høng	Spor 1 - 104 meter Spor 2 - 84 meter	Spor 1 - xxx meter Spor 2 - xxx meter	<b>FC Maribo:</b> Øn - Tø 81 99 14 11
Ruds Vedby	Spor 1 - 80 meter Spor 2 - 80 meter	Spor 1 - xxx meter Spor 2 - xxx meter	<b>FC Maribo:</b> Øn - Tø 81 99 14 11
Skellebjerg	Spor 1 - 64 meter Spor 2 - 68 meter	Spor 1 - xxx meter Spor 2 - xxx meter	<b>FC Maribo:</b> Øn - Tø 81 99 14 11
Dianalund	Spor 1 - 82 meter Spor 2 - 80 meter	Spor 1 - xxx meter Spor 2 - xxx meter	<b>FC Maribo:</b> Øn - Tø 81 99 14 11
Stenlille	Spor 1 - 70 meter Spor 2 - 76 meter	Spor 1 - xxx meter Spor 2 - xxx meter	<b>FC Maribo:</b> Øn - Tø 81 99 14 11
St. Merløse	Spor 1 - 84 meter Spor 2 - 84 meter	Spor 1 - xxx meter Spor 2 - xxx meter	<b>FC Maribo:</b> Øn - Tø 81 99 14 11

01.04.2024

TIBS LT

151. Høng - Tølløse.

Side 194

Togfølgestation	Perronlængde	Sporlængde	Kmp/Fc GSM-R nummer
Kr. Eskilstrup	Spor 1 - 94 meter Spor 2 - 70 meter	Spor 1 - xxx meter Spor 2 - xxx meter	<b>FC Maribo:</b> Øn - Tø 81 99 14 11
Tølløse	Spor 0 - 100 meter	Spor 0 - xxx meter	<b>FC Maribo:</b> Øn - Tø 81 99 14 11
Tølløse - Banedanmark	Spor 1 - xxx meter Spor 2 - xxx meter	Spor 1 - xxx meter Spor 2 - xxx meter	<b>FC Roskilde:</b> 46 37 07 90

TIB-S LT

151. Høng - Tølløse.

01.04.2024

Side 195

## 180. (Nykøbing F. Vest) - Nakskov.

### Strækningshastighed

Delstrækning	Strækningshastighed (km/t)
(Nykøbing F. Vest) - Nakskov	100

TIB-S LT

180. (Nykøbing F. Vest) - Nakskov.

180. (Nykøbing F. Vest) - Nakskov.

TIB-S LT

180. (Nykøbing F. Vest) - Nakskov.

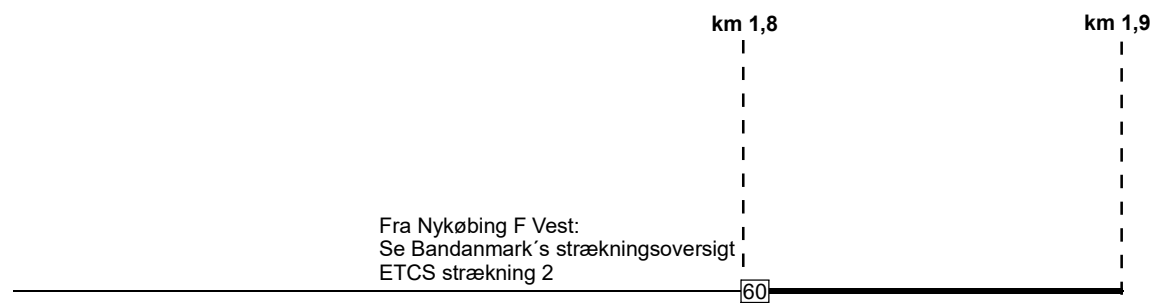

180. (Nykøbing F. Vest) - Nakskov.

FC Maribo  
Linieblok

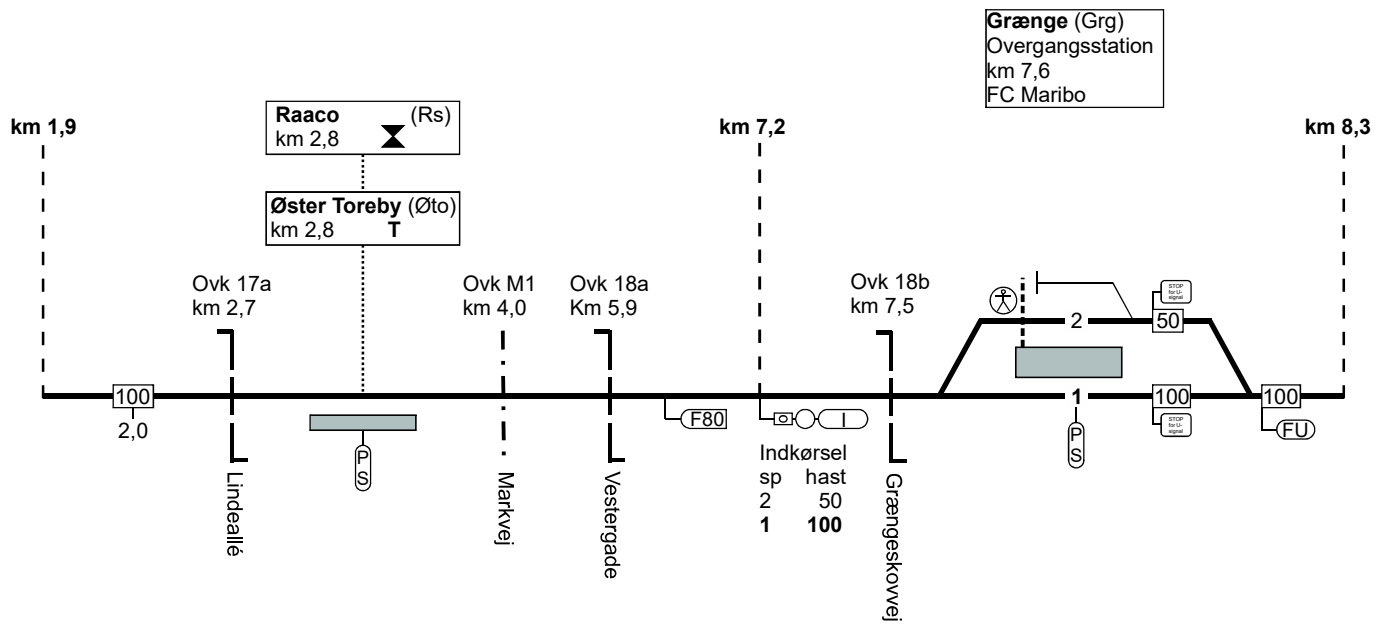

TIB-S LT

180. (Nykøbing F. Vest) - Nakskov.

180. (Nykøbing F. Vest) - Nakskov.

FC Maribo  
Linieblok

Sakskøbing (Sx)  
km 16,4  
FC Maribo

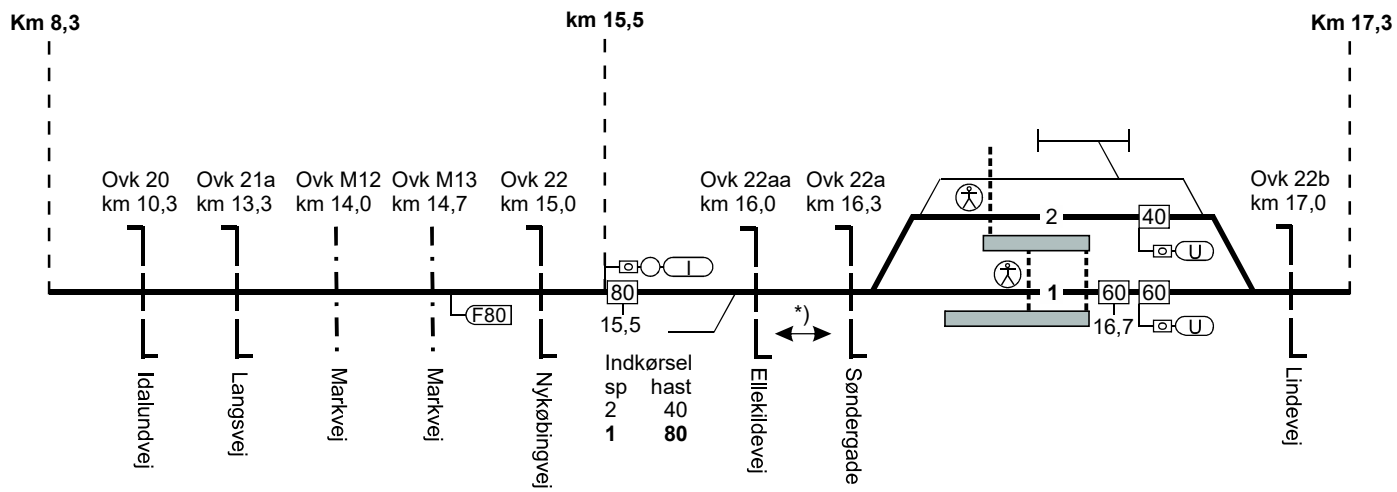

TIB-S LT

180. (Nykøbing F. Vest) - Nakskov.

\*) = overkørslerne er i  
afhængighed med I-signal

180. (Nykøbing F. Vest) - Nakskov.

FC Maribo  
Linieblok

TIB-S LT

180. (Nykøbing F. Vest) - Nakskov.

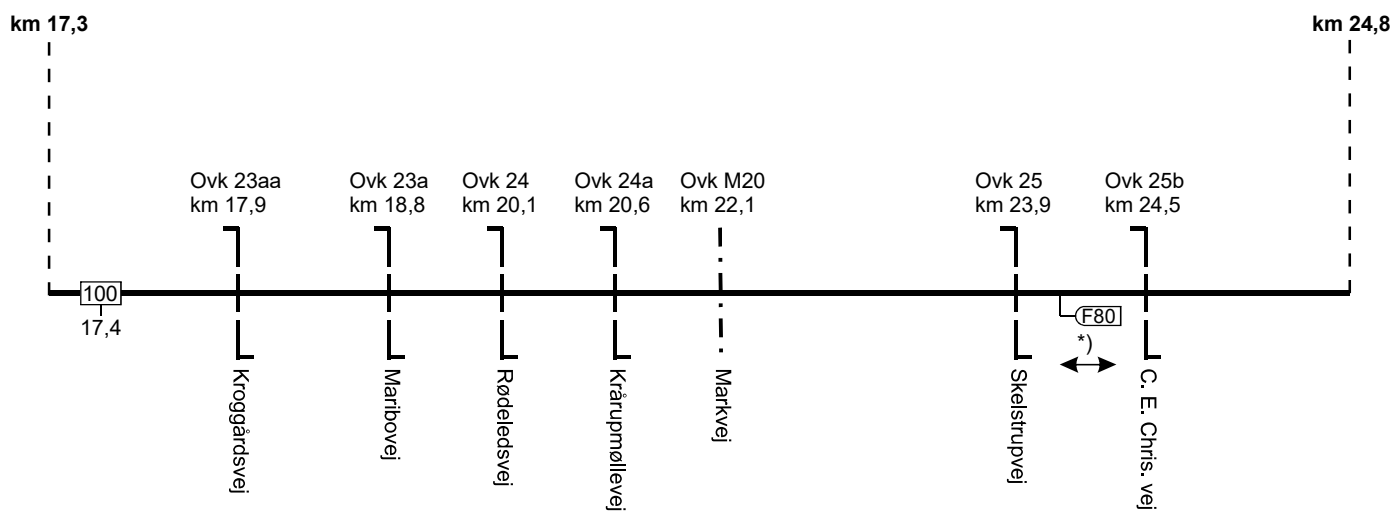

01.04.2024

\*) Overkørslema har  
↔ fælles overkørselssignal

Side 200



180. (Nykøbing F. Vest) - Nakskov.

TIB-S LT

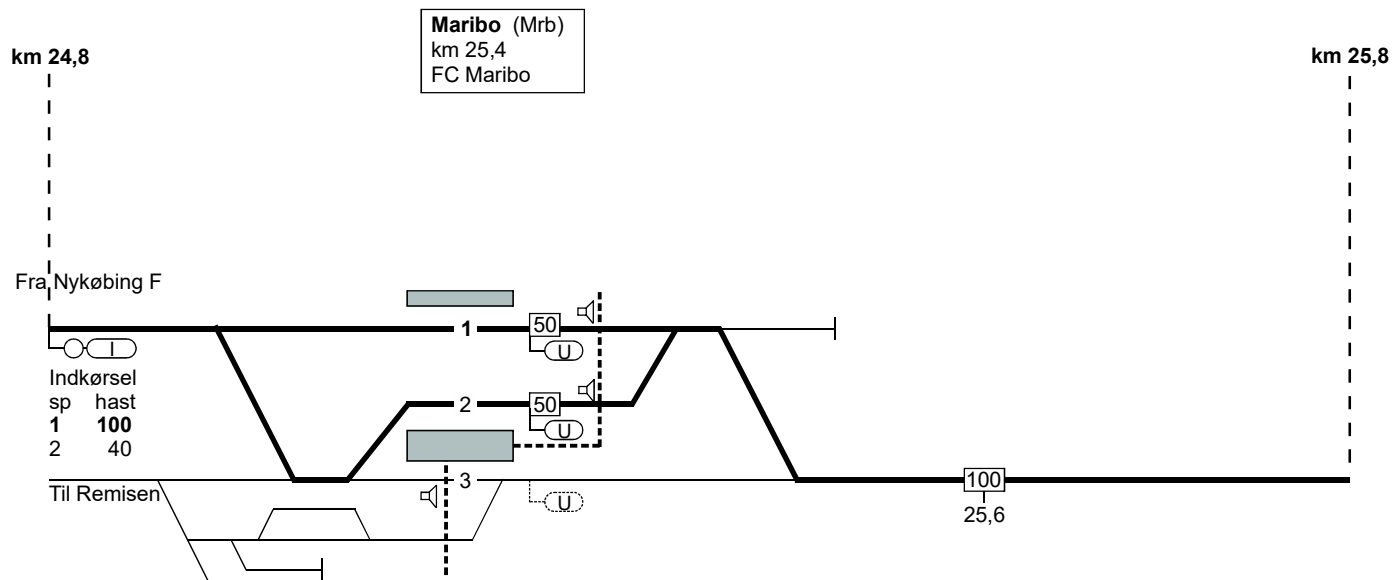

01.04.2024

Til Bandholm

Side 201

180. (Nykøbing F. Vest) - Nakskov.

FC Maribo  
Linieblok

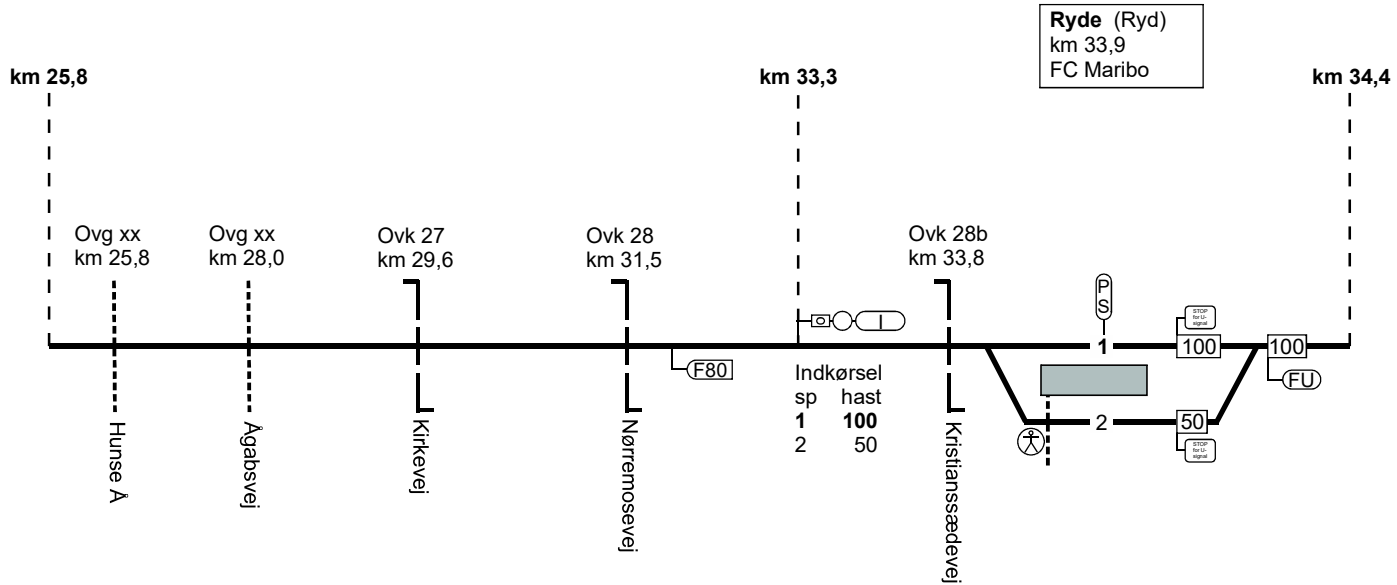

TB-S LT

180. (Nykøbing F. Vest) - Nakskov.

180. (Nykøbing F. Vest) - Nakskov.

FC Maribo  
Linieblok

TIB-S LT

180. (Nykøbing F. Vest) - Nakskov.

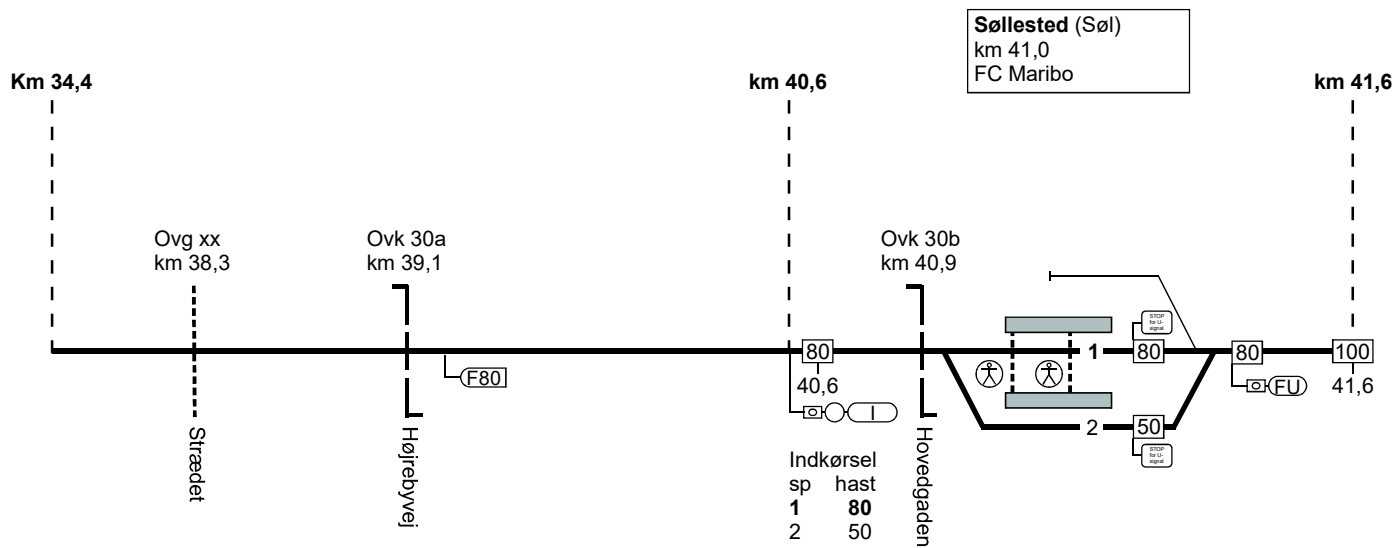

180. (Nykøbing F. Vest) - Nakskov.

FC Maribo  
Linieblok

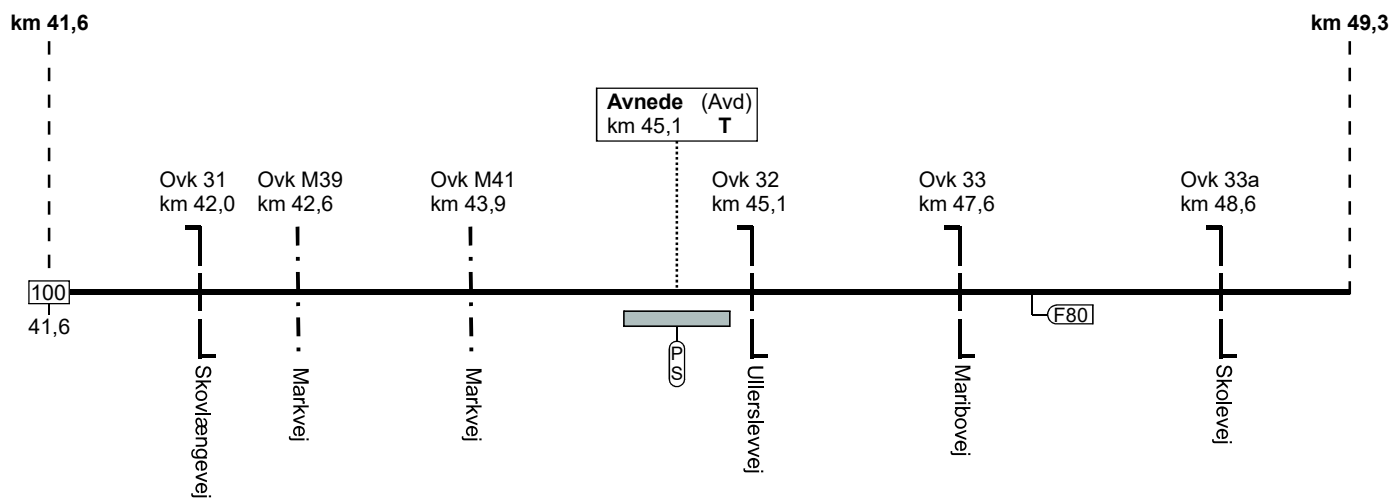

TB-S LT

180. (Nykøbing F. Vest) - Nakskov.

180. (Nykøbing F. Vest) - Nakskov.

TIB-S LT

180. (Nykøbing F. Vest) - Nakskov.

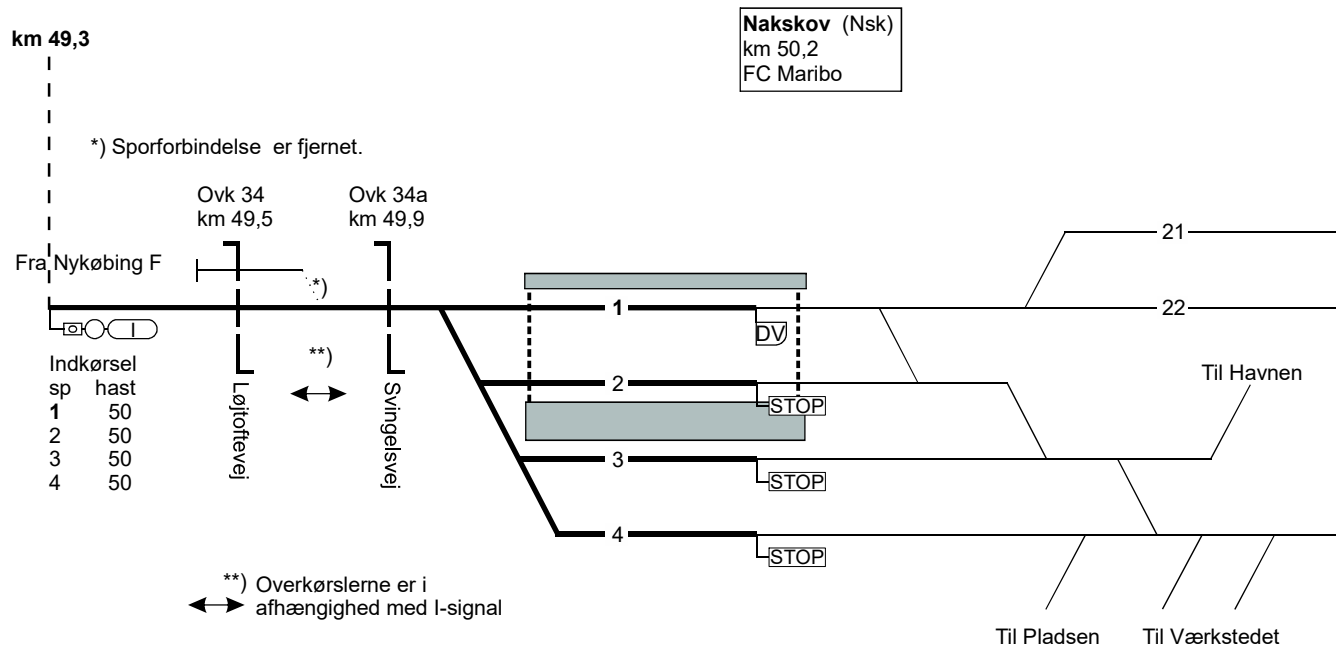

01.04.2024

Side 205

180. Nakskov - (Nykøbing F. Vest)

TIB-S LT

180. Nakskov - (Nykøbing F. Vest)

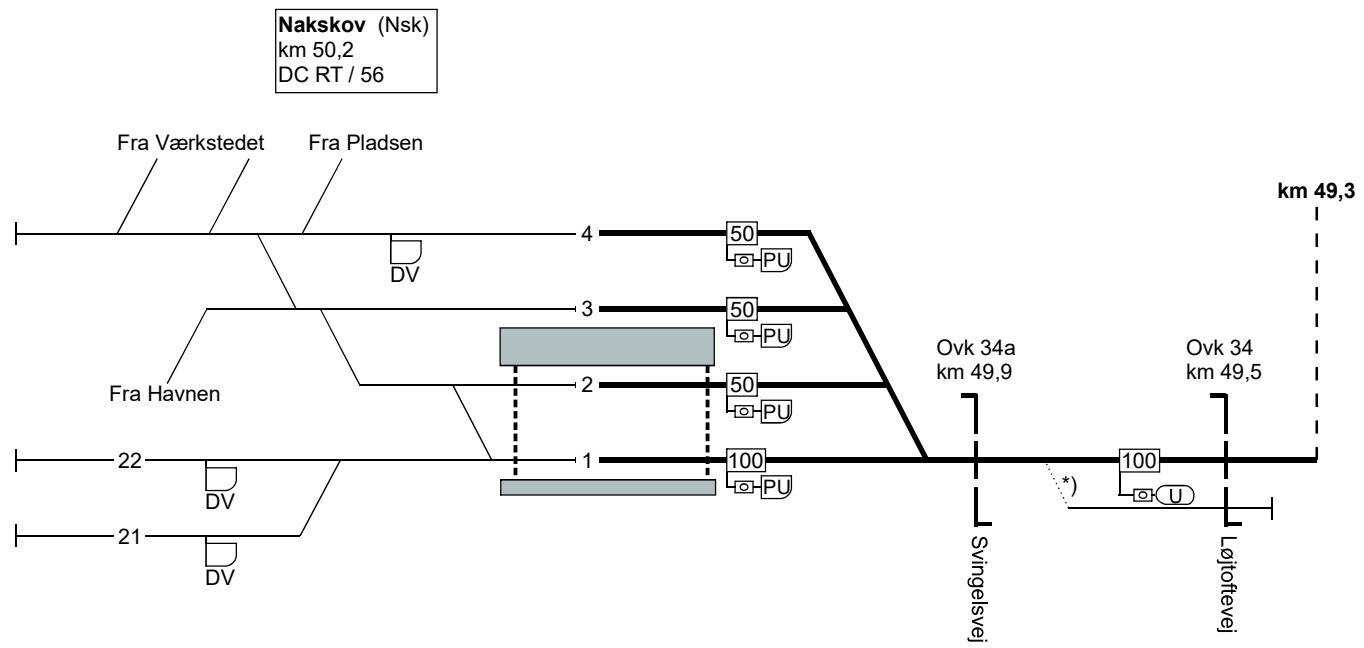

01.04.2024

Side 206

180. Nakskov - (Nykøbing F. Vest)

FC Maribo  
Linieblok

TIB-S LT

180. Nakskov - (Nykøbing F. Vest)

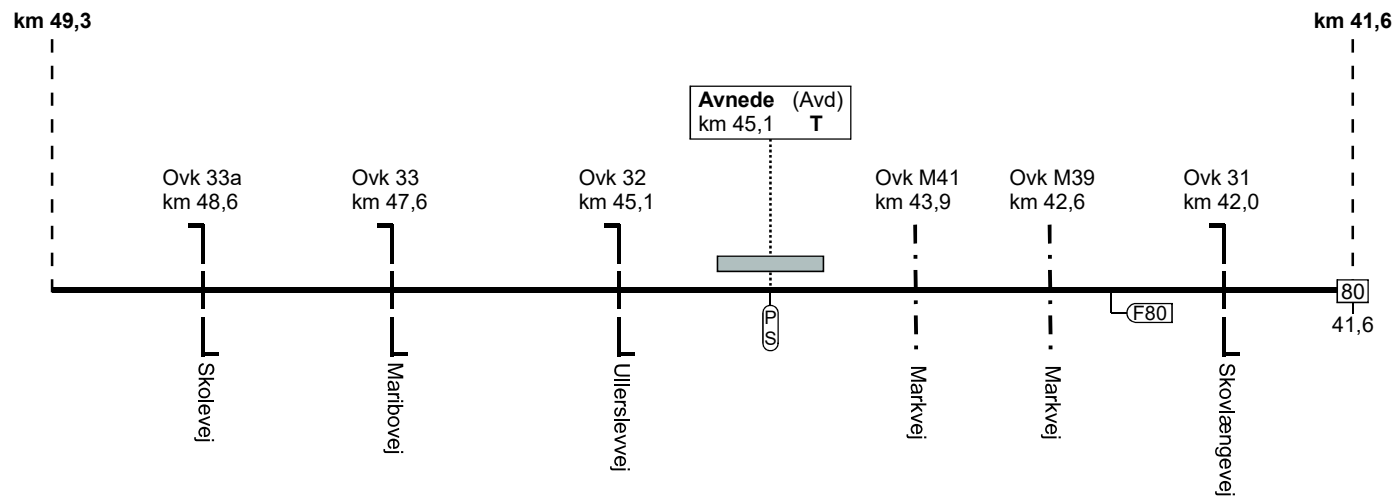

180. Nakskov - (Nykøbing F. Vest)

FC Maribo  
Linieblok

TIB-S LT

180. Nakskov - (Nykøbing F. Vest)

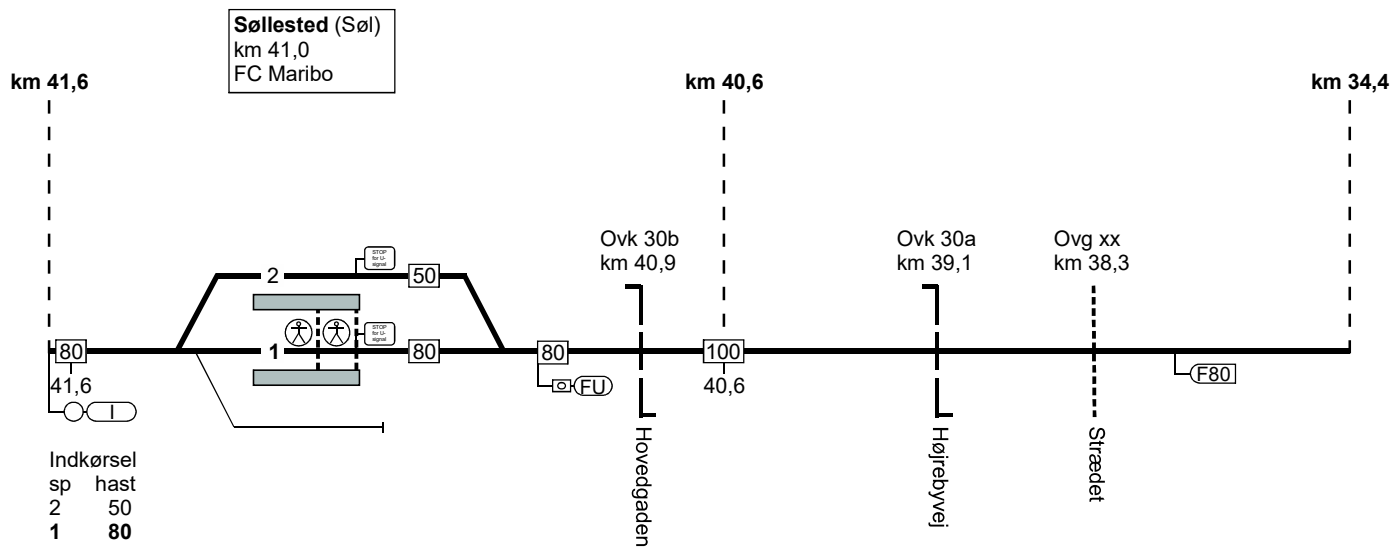



### 180. Nakskov - (Nykøbing F. Vest)

FC Maribo  
Linieblok

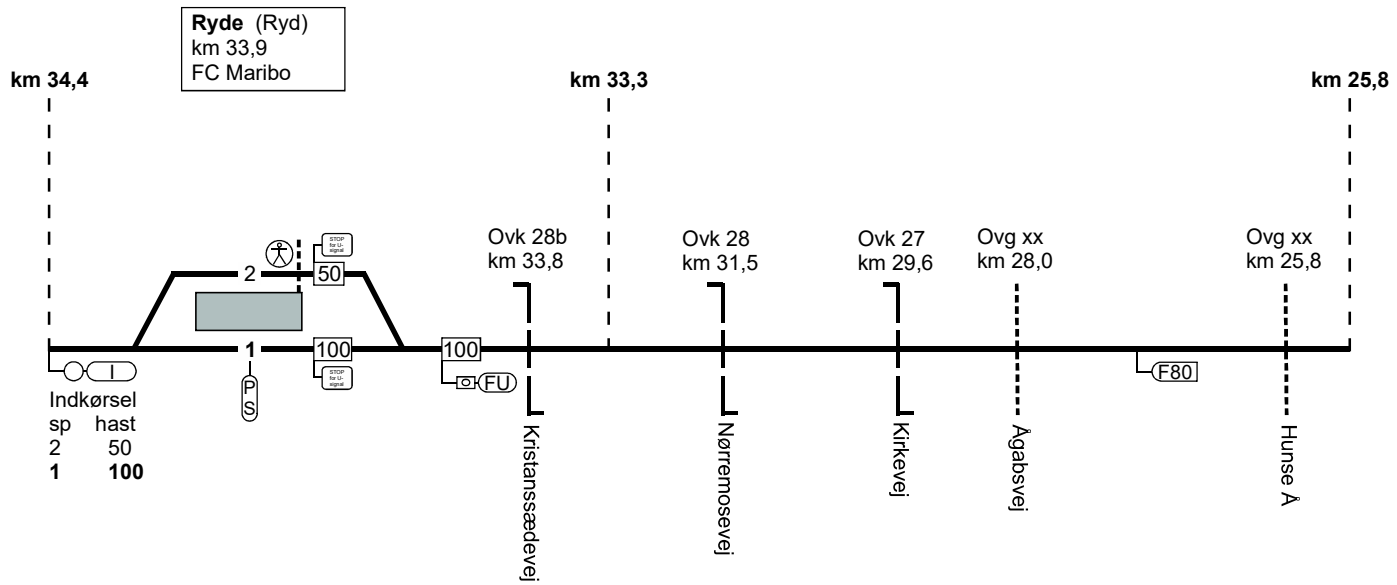

TIB-S LT

180. Nakskov - (Nykøbing F. Vest)

180. Nakskov - (Nykøbing F. Vest)

TIB-S LT

180. Nakskov - (Nykøbing F. Vest)

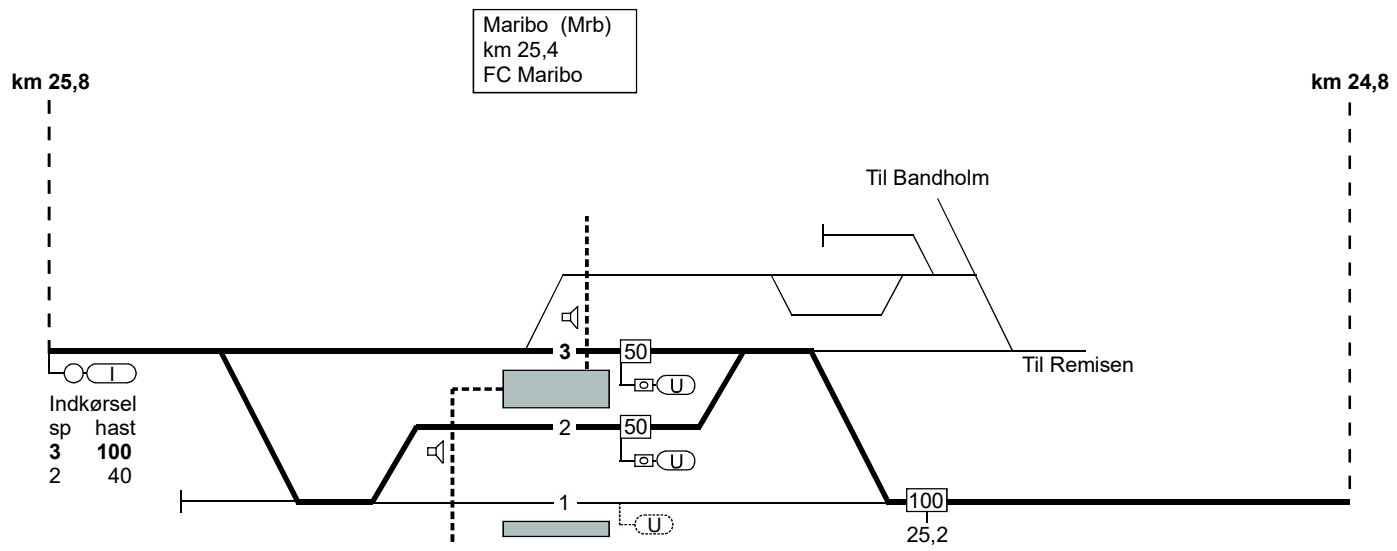

180. Nakskov - (Nykøbing F. Vest)

FC Maribo  
Linieblok

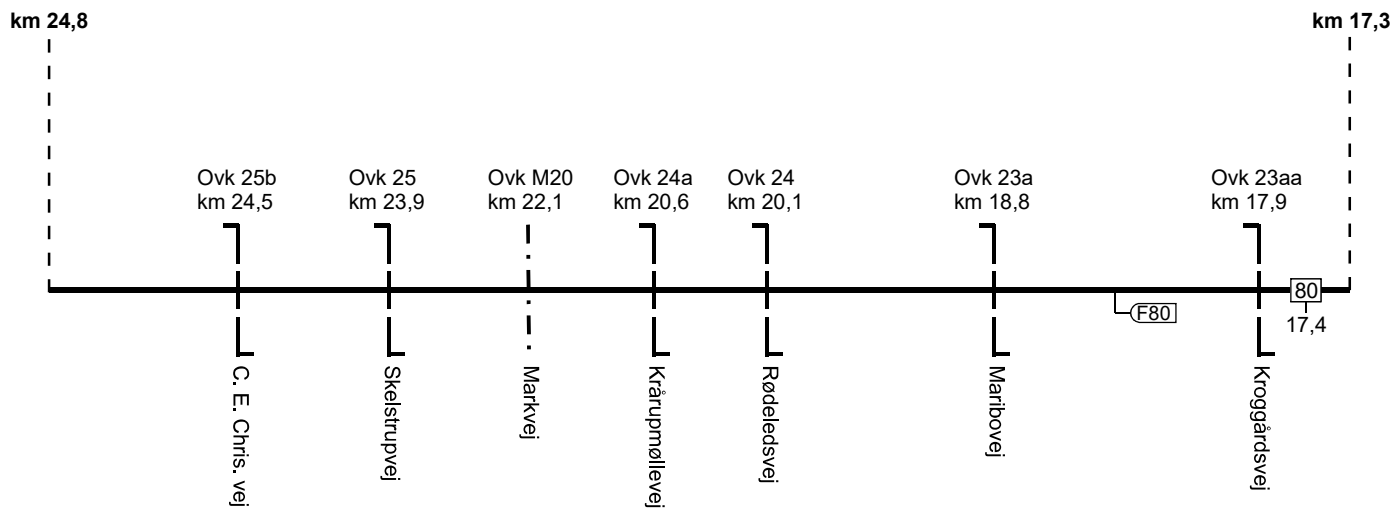

TIB-S LT

180. Nakskov - (Nykøbing F. Vest)

### 180. Nakskov - (Nykøbing F. Vest)

FC Maribo  
Linieblok

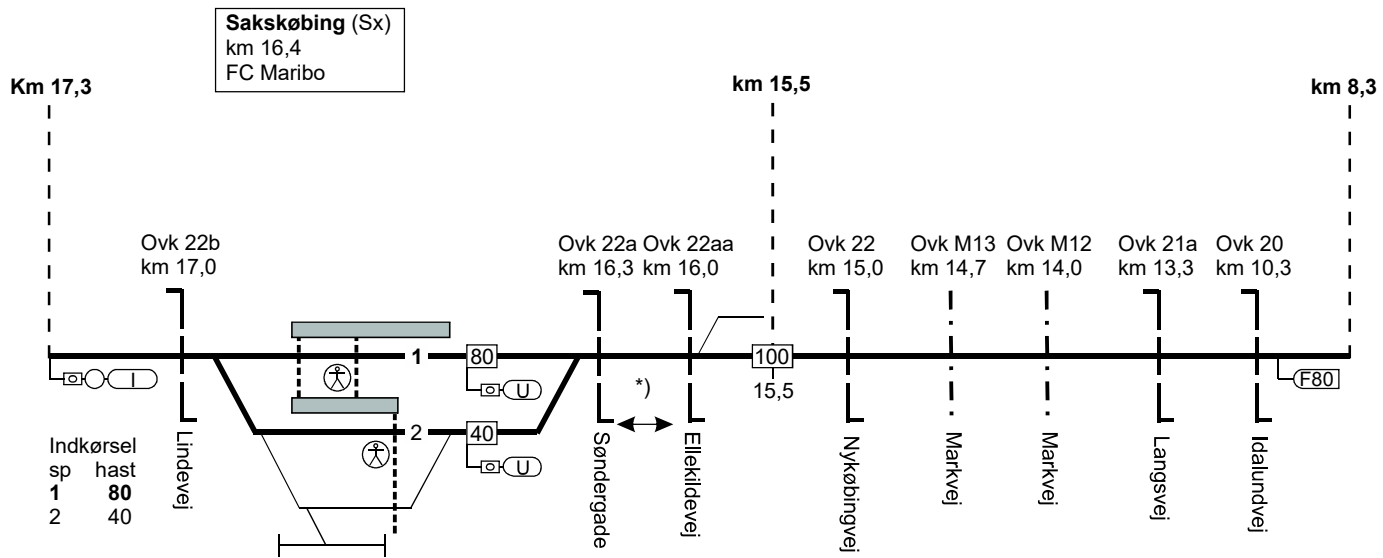

TIB-S LT

180. Nakskov - (Nykøbing F. Vest)

01.04.2024

\*) Overkørsle er i afhængighed med U-signal

Side 212

180. Nakskov - (Nykøbing F. Vest)

FC Maribo  
Linieblok

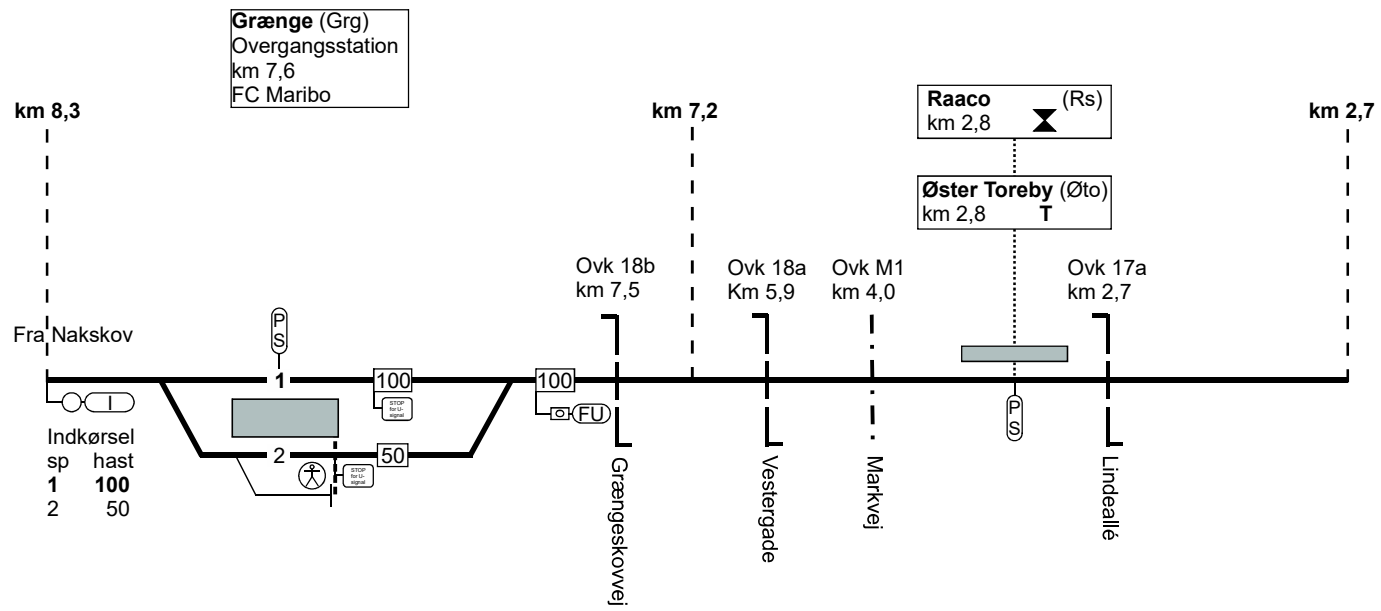

TIB-S LT

180. Nakskov - (Nykøbing F. Vest)

180. Nakskov - (Nykøbing F. Vest)

TIB-S LT

180. Nakskov - (Nykøbing F. Vest)

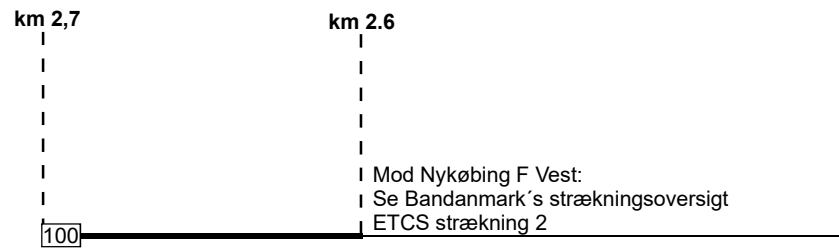

Togfølgestation	Perronlængde	Sporlængde	Kmp/Fc GSM-R nummer
Søllested	spor 1 - 200 meter spor 2 - 202 meter	Spor 1 - xxx meter Spor 2 - xxx meter	<b>FC Maribo:</b> Nfv (eksl.) - Nsk 81 99 14 15
Grænge	Spor 1 - 190 meter Spor 2 - 190 meter	Spor 1 - xxx meter Spor 2 - xxx meter	<b>FC Maribo:</b> Nfv (eksl.) - Nsk 81 99 14 15
Sakskøbing	Spor 1 - 214 meter Spor 2 - 128 meter	Spor 1 - xxx meter Spor 2 - xxx meter	<b>FC Maribo:</b> Nfv (eksl.) - Nsk 81 99 14 15
Maribo	Spor 1 - 218 meter Spor 2 - 210 meter Spor 3 - xxx meter	Spor 1 - xxx meter Spor 2 - xxx meter Spor 3 - xxx meter	<b>FC Maribo:</b> Nfv (eksl.) - Nsk 81 99 14 15
Ryde	Spor 1 - 200 meter Spor 2 - 200 meter	Spor 1 - xxx meter Spor 2 - xxx meter	<b>FC Maribo:</b> Nfv (eksl.) - Nsk 81 99 14 15

TIBS LT

180. (Nykøbing F. Vest) - Nakskov.

Togfølgestation	Perronlængde	Sporlængde	Kmp/Fc GSM-R nummer
Nakskov	Spor 1 - 230 meter Spor 2 - 156 meter Spor 3 - xxx meter Spor 4 - xxx meter	Spor 1 - xxx meter Spor 2 - xxx meter Spor 3 - xxx meter Spor 4 - xxx meter	<b>FC Maribo:</b> Nfv (eksl.) - Nsk 81 99 14 15

01.04.2024

TIB-S LT

180. (Nykøbing F. Vest) - Nakskov.

Side 216



Lokaltog: GSM-R, By & nødmobil nummere				
Strækingsnummer	Fjernstyring	GSM-R nummer	Bynummer	Nød mobilnummer
TIB. 40	Fc-Hillerød	81 99 14 14	48 29 88 35	27 15 63 63 27 15 63 64
TIB. 50	Fc-Hillerød	81 99 14 23	48 29 88 34	
TIB. 51	Fc-Hillerød	81 99 14 23	48 29 88 34	
TIB. 60	Fc-Hillerød	81 99 14 22	48 29 88 33	
TIB. 70	Fc-Hillerød	81 99 14 21	48 29 88 32	
TIB. 100	Fc-Maribo	81 99 14 10	59 48 50 07	27 27 17 33 51 59 64 28
TIB. 101	Fc-Maribo	81 99 14 10	59 48 50 07	
TIB. 150	Fc-Maribo	81 99 14 11	59 48 50 08	
TIB. 151	Fc-Maribo	81 99 14 11	59 48 50 08	
TIB. 180	Fc-Maribo	81 99 14 15	59 48 50 06	

TIB-S LT